

形名

CSD-BZ200B

このたびは、東芝 ウイルス抑制・除菌脱臭用UV-LED光触媒装置をお買い上げいただきまして、まことにありがとうございます。
お使いになる方や他人への危害と財産の損害を未然に防ぎ、商品を安全に正しくお使いいただくために、この取扱説明書をよくお読みください。

ウイルス抑制・除菌脱臭用
UV-LED光触媒装置

UVish ユービッシュ

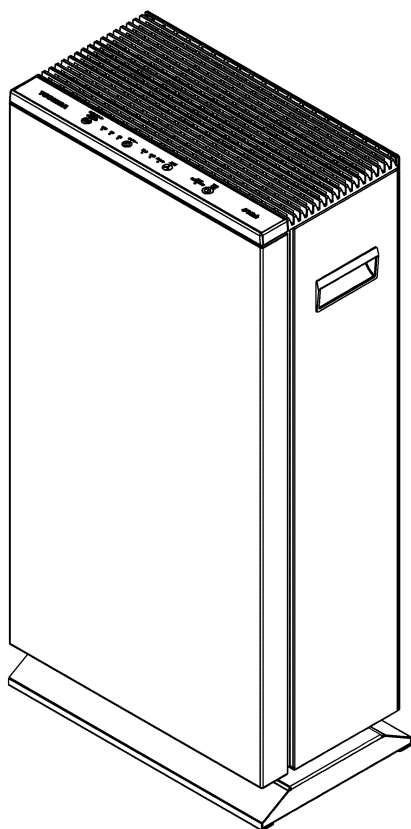

目次 - ページ -

●安全上のご注意2
●各部のなまえ7
●設置について8
●運転について8
●お手入れについて9
●トラブルシューティング10
●仕様11
●保証とアフターサービス12

この取扱説明書には、事故を防ぐための重要な注意事項と製品の取り扱い方を記載しています。

この取扱説明書をよくお読みのうえ、正しくお使いください。



お読みになったあとは、いつでも見られるところに保管し、必要なときにお読みください。

安全上のご注意（必ずお守りください）







ご使用前に、必ず「安全上のご注意」を最後までお読みになり、正しくお使いください。
「安全上のご注意」では、お使いになる方や他人への危害と財産の損害を未然に防ぎ、製品を安全に正しくお使いいただくための重要な内容を記載しています。







■ 絵表示について

本書では、誤った取り扱いで生じることが想定される危害や損害の程度を、次のような絵表示を使用して区分けしています。内容をよく理解してから、本文をお読みになり、記載事項をお守りください。

 警告	「誤った取り扱いをすると人が死亡、または重傷を負う可能性が想定されること」を示します。
 注意	「誤った取り扱いをすると傷害を負う可能性、または物的損害が発生する可能性があること」を示します。

各注意事項には、「注意」、「禁止」、「強制」をうながす絵表示が付いています。

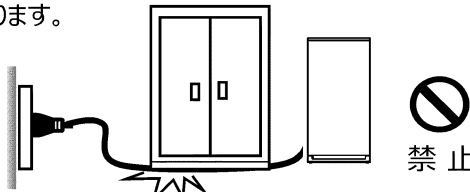
絵表示の例	
	 記号は、注意（警告を含む）をうながす内容を告げるものです。図の中や近くに具体的な注意内容（左図の場合は注意）が描かれています。
 分解禁止	 記号は、禁止（してはいけないこと）の行為を告げるものです。図の中や近くに具体的な禁止内容（左図の場合は分解禁止）が描かれています。
 プラグをコンセントから抜く	 記号は、行為を強制すること（必ずすること）を告げるものです。図の中や近くに具体的な強制内容（左図の場合はプラグをコンセントから抜く）が描かれています。

 警告	
<p>交流100V以外では使用しないでください。火災や感電・漏電の原因となります。</p>  <p>200V 使用禁止 禁止</p>	<p>分解・修理・改造はしないでください。火災・感電の原因となります。</p>  <p>分解禁止</p>
<p>本体の移動・器具の清掃の際は、必ず運転ボタンを停止後、電源コードのプラグ部分を持ってコンセントから抜いてください。感電やケガの原因となります。</p>  <p>プラグをコンセントから抜く</p>	<p>電源コードを家具等に敷き込むことや、挟み込まないでください。電線が傷つき感電や火災の原因となります。</p>  <p>禁止</p>
<p>電源コードを束ねての使用や、タコ足配線にて使用しないでください。火災の原因となります。</p>  <p>禁止</p>	<p>電源コードを無理に曲げる、束ねる、引っ張るなど強い力を加えないでください。電源コードが傷付き、火災や感電の原因となります。</p>  <p>禁止</p>

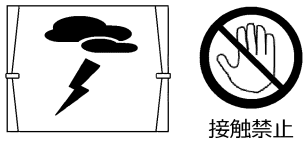
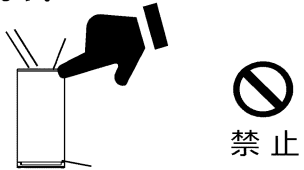
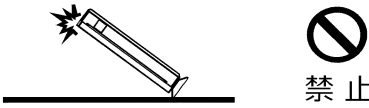
<p>電源コードをコンセントに差し込む際は、ガタツキがないように、しっかりと刃の根元まで確実に差し込んでください。接続が不完全な場合は、感電や火災の原因となります。プラグやコンセントにゆるみや傷みがある場合は、使用を中止してください。</p>  <p>禁止</p>	<p>電源コードのプラグ部分のホコリは定期的に取り除いてください。ホコリがたまると湿気などにより絶縁不良となり、火災の原因となります。</p>  <p>禁止</p>
<p>焦げたニオイなど異臭や発煙などがみとめられた場合は、運転を停止し、電源コードのプラグを抜いてください。故障や感電、火災の原因となります。</p>  <p>プラグをコンセントから抜く</p>	<p>ぬれた手で電源コードのコンセントプラグを抜き差ししないでください。感電の原因となります。</p>  <p>濡れ手禁止</p>
<p>本体、電源コードに水や液体をかけたり、水に漬けたりしないでください。ショートや感電の原因となります。</p>  <p>禁止</p>	<p>屋外で使用しないでください。雨水のかかる場所で使用されますと、漏電、感電の恐れがあります。</p>  <p>禁止</p>
<p>雷が鳴り始めたら、本体および電源コードのプラグには触らないでください。落雷による感電や火災の原因となります。</p>  <p>接触禁止</p>	<p>製品が破損し、適切に使用できない場合は、すみやかに使用を中止してください。感電や火災、けがの原因となります。</p>  <p>禁止</p>
<p>吸気口、排気口に物を入れたり、差し込んだり、指を入れないでください。感電や故障、ケガの原因になることがあります。</p>  <p>禁止</p>	<p>落としたり、倒したりぶついたりするなど、過度の衝撃を与えた本体をそのまま使用継続しないでください。機器の内部が破損している場合、故障や火災の原因となる場合があります。</p>  <p>禁止</p>

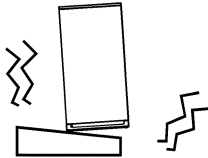
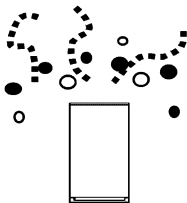
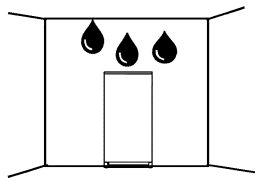
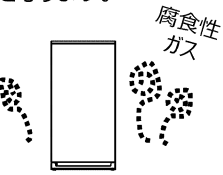
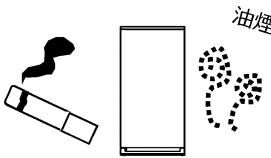
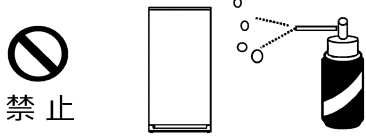
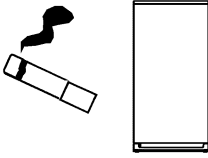

注意

<p>不安定な場所に置かないでください。 落下や倒れたりした場合にケガの原因となります。</p>  <p style="text-align: right;">禁止</p>	<p>直射日光の当たる場所では、使用しないでください。変色・変形や故障の原因となります。</p>  <p style="text-align: right;">禁止</p>
<p>塵埃の多い場所で使用しないでください。 目詰まりにより故障や劣化の原因となります。</p>  <p style="text-align: right;">禁止</p>	<p>金属製のホコリがある場所では使用しないでください。故障の原因となります。</p>  <p style="text-align: right;">禁止</p>
<p>結露の発生しやすい環境で使用しないでください。 火災や感電の原因となります。</p>  <p style="text-align: right;">禁止</p>	<p>湿気が多い場所や浴室で、使用しないでください。 感電や故障の原因となります。</p>  <p style="text-align: right;">禁止</p>
<p>水蒸気や霧が発生するものの近くで使用しないでください。加湿器と併用するときは、直接、蒸気を吸い込まないようにしてください。故障の原因となります。</p>  <p style="text-align: right;">禁止</p>	<p>腐食性ガス（硫化水素、亜硫酸、亜硝酸、塩素、シロキサンなど）が充満する環境（温泉地、プールなど）で使用しないでください。性能低下や故障の原因となります。</p>  <p style="text-align: right;">禁止</p>
<p>本機は集煙・集塵機能を装備していません。脱臭効果が低下しますのでタバコ・線香等の煙や油煙等を吸わせないでください。煙が無くなった状態になるまで運転はお控えください。</p>  <p style="text-align: right;">禁止</p>	<p>オイル、シンナー、殺虫剤、フッ素樹脂やシリコンを配合したスプレーなどは近くで使用しないでください。性能やフィルター寿命が低下します。</p>  <p style="text-align: right;">禁止</p>
<p>火のついたものの近くに置かないでください。 火災の原因になることがあります。</p>  <p style="text-align: right;">禁止</p>	<p>本製品は内部にUV-C LED（紫外線）が搭載されています。製品が破損し、適切に使用できない場合は、すみやかに使用を中止してください。紫外線は人体に有害であり、皮膚の炎症や痛みなどを引き起こす原因となります。</p> <p style="text-align: right;">禁止</p>

室内燻蒸（くんじょう）タイプの殺虫剤を使用するときは**運転しないでください**。機器内部に蓄積した薬剤が運転したときに放出される可能性があります。室内燻蒸をされる場合は、電源コードのプラグを抜き、製品全体を薬剤に触れないようにカバーをかけるようにしてください。



禁止

腰掛けたり、乗ったり、寄りかかったりしないでください。ケガや故障の原因になることがあります。



禁止

本製品は、安定した直立状態でのみ使用できます。傾いた状態や上下逆さま状態、横に倒した、転倒した状態で使用しないでください。故障の原因となります。

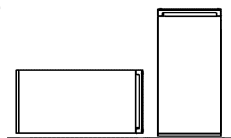

禁止

製品の上に物を載せないでください。コップや花瓶などは内部の水がこぼれた場合に、感電や故障の原因となります。

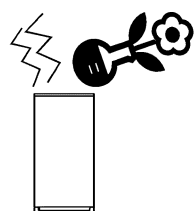

禁止

人が本体にぶつかりやすい場所には設置しないで下さい。ケガや故障の原因になることがあります。



禁止

光触媒フィルターユニットのお手入れの際に、水につけおき洗った直後に、濡れたまま取付けて使用しないでください。故障の原因となります。



禁止

運転中に吸気口、排気口をふさがないでください。変形や故障の原因となります。



禁止

光触媒フィルターユニットを取り外したまま使わないでください。脱臭性能が得られない原因となります。



禁止

幼児の手の届く範囲で使用しないでください。ケガの原因となります。



禁止

装置周りにスペースを確保してください。効果の低下の原因となります。
(P.8の「設置について」を、お読みください)



禁止

使用環境温度範囲外では使用しないでください。故障の原因となります。

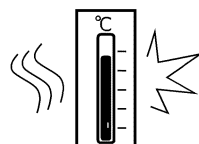

禁止

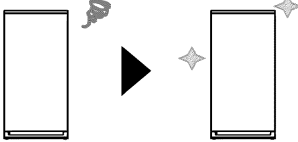
<p>強電界、強磁界、高周波を発生する装置の影響のある場所では使用しないでください。故障の原因となります。</p> 	<p>仮設電源など、電力の供給が不安定な環境で使用しないでください。故障の原因となります。</p> 
<p>お手入れの後は、外した部品を確実に取り付けてください。故障の原因となることがあります。</p> 	<p>持ち運ぶ際には、取手を両手でしっかり持って静かに運んでください。落下によるケガや故障の原因となります。</p> 
<p>乾燥した場所やカーペット敷きの場所など、静電気の発生しやすい場所には設置しないでください。誤動作や故障の原因となることがあります。</p> 	<p>使用中や使用直後は、お手入れをしないでください。ケガや故障の原因となることがあります。</p> 
<p>装置は設置して8～10年経つと、外観に異常がなくても内部の劣化は進行しています。買い換えをご検討ください。</p> 	

各部のなまえ

本体

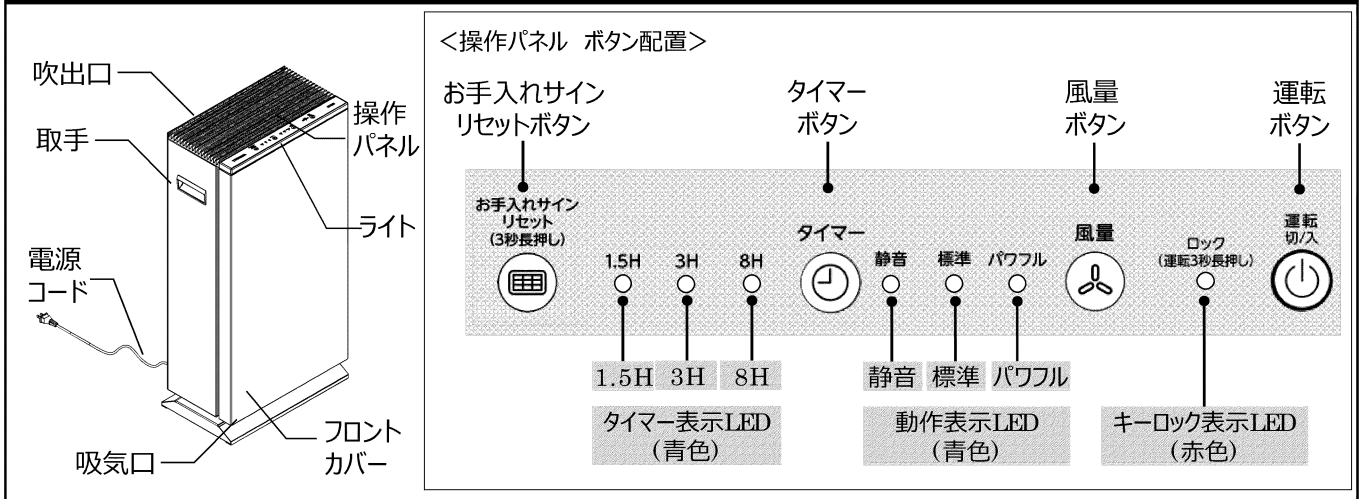

ライト

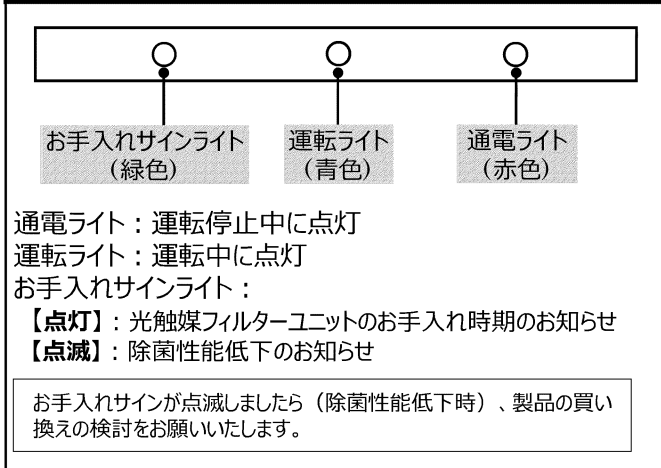

本体背面

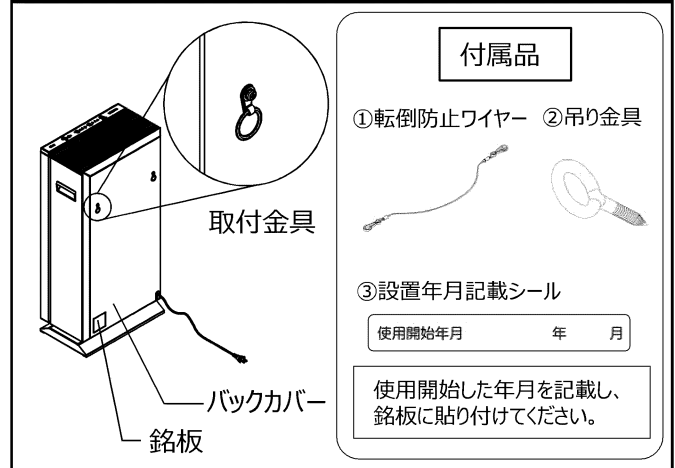

フロントカバーをはずした状態

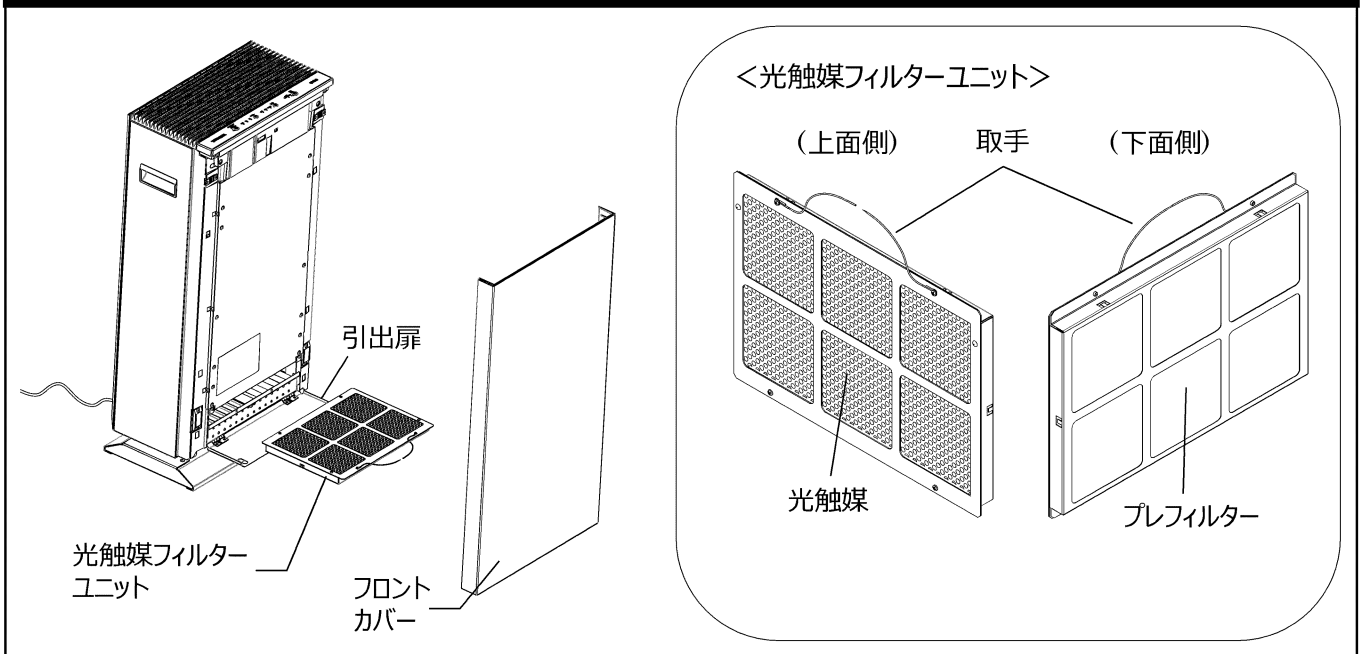

設置について

本体の設置

丈夫で安定した、水平な場所に設置してください。

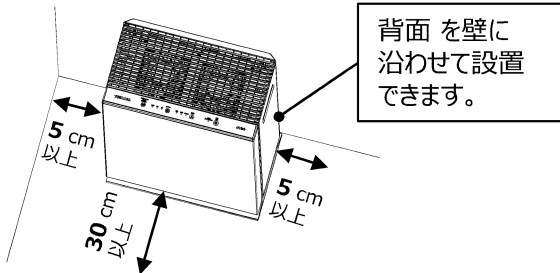

- 空気の循環やニオイの状態に合わせて、風量を切り換えて使うと効果的です。
- 壁側に置く場合は、バックカバーを壁側にしてください。
- エアコンの対面に設置しますと、循環効果を高めます。

△ ご注意ください

- テレビやラジオ、エアコンなどから1 m以内に置かないでください。音声や映像にノイズが入る場合や、誤動作したりする恐れがあります。
- 傷つきやすい床材に設置する場合は、製品の下に保護用のシートを敷いてください。
- 不安定な場所や水平でない場所には置かないでください。特に毛足の長いじゅうたんや布団の上などに置くと、本体が傾いて転倒する恐れがあります。

転倒防止ワイヤーの装着

地震などでの転倒による危害を軽減するために、転倒防止ワイヤーを付属しております。

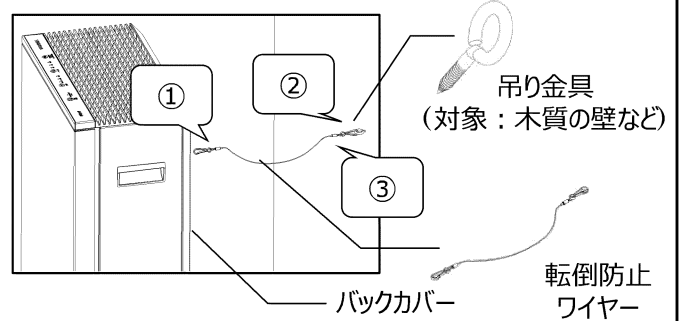

- ① 転倒防止ワイヤーをバックカバーの取付金具(左右いずれか)に装着する。
- ② 壁面に吊り金具を装着する。
(吊り金具設置推奨高さ：装置上面から11cm以上)
- ③ 転倒防止ワイヤーを吊り金具に装着する。

すべての地震や振動に対して保証するものではありません。壁の強度によっては効果が損なわれる可能性があります。

運転について

① 電源コードをコンセント (AC100V) に差し込む。

② 運転を開始する。

- 運転切/入 ボタンを押してください。



製品出荷時は『静音』に設定されています。

運転再開時は、前回動作時の風量の『動作表示LED』が点灯します。運転切/入時にカチカチ音がなりますが、異常ではありません。

③ 風量を変更する。

- 風量 ボタンを押してください。
- 押すごとに動作表示LEDが切り換わります。

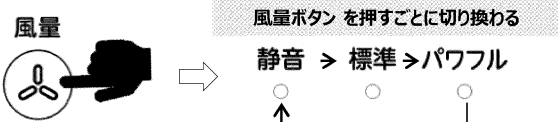

④ タイマーを変更する。

- タイマー ボタンを押してください。
- 押すごとに動作表示LEDが切り換わります。

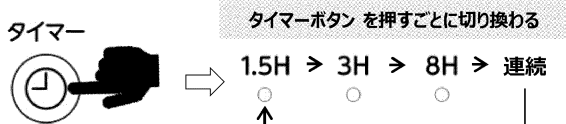

運転停止、またはエラー状態になるとタイマーが解除されます。

⑤ キーロックを設定する。

- 運転切/入 ボタンを3秒以上押してください。
- ロックされた場合、ロック表示LEDが点灯し、運転を含む全てのボタンが無効になります。
- 解除する場合は、運転切/入 ボタンを3秒以上押してください。

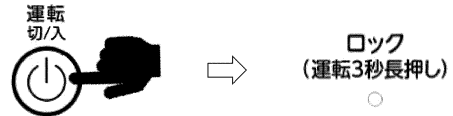

⑥ お手入れサインをリセットする。

- お手入れサインライトが点灯したら光触媒フィルターユニットをお手入れしてください。
- お手入れした後、お手入れサインリセット ボタンを3秒以上押してください。お手入れサインライトが消灯します。

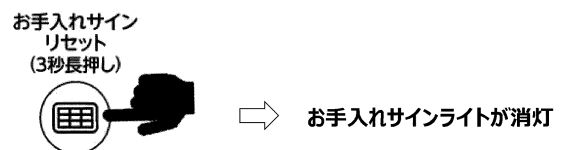

△ ご注意ください

- お手入れしない状態でリセットボタンを押さないでください。脱臭性能が低下する原因となります。
- 運転中に電源コードを抜かないでください。電源コードを抜く際は、通電ライトが赤色に点灯していることを確認してください。
- 停電などの予期せぬ電源遮断が生じた場合は、しばらく経ってから運転を再開してください。電源復旧直後は正常に動作しない恐れがあります。

お手入れについて

お手入れする前に、必ず、本体の電源を切って、電源コードをコンセントから抜いてください。
除菌・脱臭効果の維持のため、定期的にお手入れをしてください。

- | | |
|---------------------------------------------------------------------------------------------------------------------------------------------------------------------|---------------------------------------------------------------------------------------------------------------------------------------------|
| <p>本体のお手入れ</p> <ul style="list-style-type: none"> ● 柔らかい布 でふいてください。 ● 汚れがひどい時は、柔らかい布 をぬるま湯（40℃まで）もしくは水につけ、よくほった後で汚れをふき取り、からぶきしてください。 | <ul style="list-style-type: none"> ● 化学ぞうきん を使用する際は、その注意書に従ってください。 ● ベンジン、シンナー、みがき粉などは使用しないでください。変色、変形や傷が付く原因となります。 |
|---------------------------------------------------------------------------------------------------------------------------------------------------------------------|---------------------------------------------------------------------------------------------------------------------------------------------|

(A) 光触媒フィルターユニットの「プレフィルター」部分のお手入れ (お手入れめやす：1日8時間の動作で1か月に1回)

- ① フロントカバー を両脇上部を持ちながら、取り外してください。
- ② 引出扉 を開けてください。
片手で 光触媒フィルターユニット を添えながらゆっくりまっすぐ取手を引いてください(斜めだと引き出せない可能性があります)。
- ③ プレフィルター 表面についた埃を掃除機のブラシ付ノズルで吸引してください。

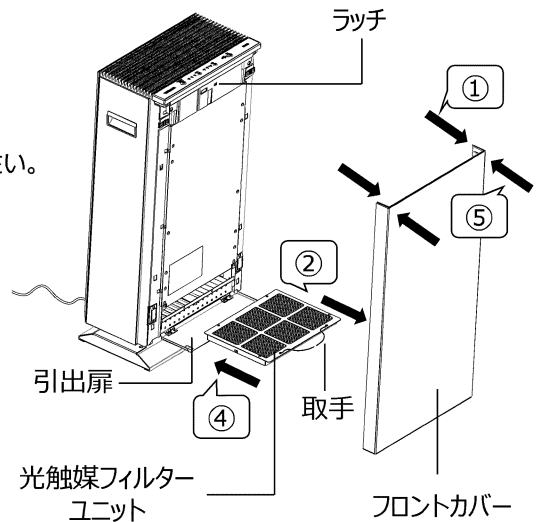
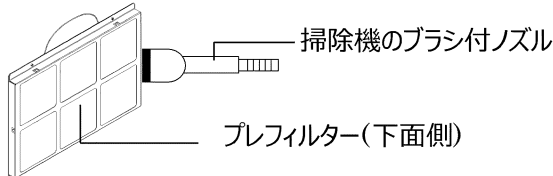

- ④ 引出扉 を片手で開けた状態で、光触媒フィルターユニット が『カチッ』と音がするまで押し込んだ後、取手 の向きを下にして引出扉を閉めてください。
- ⑤ フロントカバー の下部の磁石を本体につきあわせながら上部のラッチが『カチッ』と音がするまで押し込んでください。

(B) 「光触媒フィルターユニット」のお手入れ (お手入れめやす：1日8時間の動作で12か月に1回)

- ① プレフィルター のお手入れをしてください〔(A)の①～③〕。
- ② 光触媒フィルターユニット を常温の水で5～10分 つけ置き洗いしてください。
- ③ フィルターユニット を屋内の壁に立てかけて干し、よく乾かしてください。

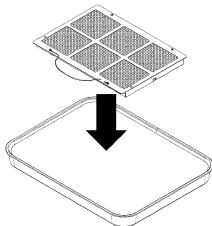

・つけ置き用トレイはお客様でご準備ください。
・静かに水につけ置くようにしてください。

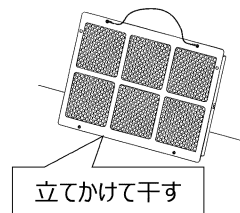

・壁に水滴が染みつかないように紙などを裏に置いて乾かしてください。
・完全に乾燥したことを確認ください。
・光触媒が黄変することがありますが、性能には影響ありません。

- ④ 光触媒フィルターユニットを本体に装着してください〔(A)の④、⑤〕。

△ ご注意ください

- お手入れは薄手の手袋(綿手袋など)を装着してください。
- 光触媒フィルターユニットが正常に引き出せない(又は引き出しにくい)場合は、無理に引き出さずに販売店に相談してください。
- プレフィルターに掃除機を強い力で押し付けたり、表面に圧力を加えないでください。破損の原因となります。
- 光触媒フィルターユニットは割れやすいので、割れないようにお手入れください。割れた場合は、販売店にご連絡ください。
- 光触媒には触れないようにしてください。また、ブラシでこすったり、水道水などの流水を直接かけないでください。
- 光触媒フィルターユニットのお手入れの際に洗剤、石鹼、溶剤、重曹などは使用しないでください。
- 光触媒フィルターユニットのお手入れの際に常温の水以外を使用しないでください。
- 光触媒フィルターユニットは、指定の時間範囲外でつけ置き洗いをしないでください。
- フロントカバーと本体間に隙間が無いか確認ください。

お手入れのめやす

※弊社推奨のめやすです。お手入れの頻度はご使用環境によって異なります。ご使用環境に応じて頻度を変更してください。

(A) 光触媒フィルターユニットの「プレフィルター」部分のお手入れ	1日8時間の動作で1か月に1回
(B) 「光触媒フィルターユニット」のお手入れ	1日8時間の動作で12か月に1回

トラブルシューティング

症状	考えられる原因と確認いただきたいこと	対応方法
運転しない (通電ライトが点灯)	●フロントカバーをしっかりと付け付けていますか？	フロントカバーが取り付けしているか確認してください。
運転しない (通電ライトが点滅)	●ファンに物が巻き込まれた可能性があります。 ●ファンの故障の可能性があります。	ファンに物が巻き込まれていないか確認してください。 電源コードをコンセントから抜き差しし、電源を再投入してください。それでも復旧しない場合は、販売店にご相談ください。
運転中に停止する (通電ライトが点滅)	●吸気口や吹出口、プレフィルターが目詰まりしていませんか？	吸気口や吹出口がふさがっていないか確認してください。 プレフィルターのお手入れをしてください (p.9)。
ボタンが効かない	●キーロックがかかっていますか？	キーロック表示LEDを確認してください。
風が少ない	●吸気口や吹出口をふさいでいませんか？	吸気口や吹出口がふさがっていないか確認してください。
	●プレフィルターがホコリで目詰まりしていませんか？	プレフィルターのお手入れをしてください (p.9)。
運転音がうるさくなった	●ファンに異物が入った可能性があります。	運転を中止し、販売店にご相談ください。
	●プレフィルターが汚れていませんか？	プレフィルターのお手入れをしてください (p.9)。
ニオイが取れない	●ニオイの元が多くありませんか？	常時発生するニオイは取り切れません。ニオイの種類によっては効果を発揮できない成分もあります。 お部屋の換気と併用してください。
	●吸気口や吹出口、プレフィルターが目詰まりしていませんか？	吸気口や吹出口がふさがっていないか確認してください。 プレフィルターのお手入れをしてください (p.9)。
	●光触媒フィルターユニットがお手入れのめやすの時期に来ていますか？	光触媒フィルターユニットのお手入れをしてください (p.9)。

仕様

形名	CSD-BZ200B
サイズ（本体）	W 420 × D 250 × H 863 mm
質量	20 kg
電源コード長さ	1.8 m
電源	AC 100 V 50/60 Hz
本体	ホワイト（ABS樹脂）
設置目安	200 m ³ （例 約50畳、天井高さ2.4 m）
運転設定	パワフル／標準／静音
運転音	パワフル：47 dB 標準：39 dB 静音：24 dB
消費電力	パワフル：85 W 標準：56 W 静音：42 W
使用環境	温度：5～35℃（湿度：25～85%RH）
異常検知	・フロントカバー開放検知 ・ファン故障検知 ・UV-LED温度異常検知
付属品	転倒防止ワイヤー、吊り金具、設置年月記載シール

- 本製品は薬機法における医療器具ではありません。
- すべての菌の増殖やウイルスの活動を抑制するものではありません。
- 空気清浄機ではありません。
- 長期間お使いいただくうちに、機器の本体内側にニオイが付着し吹出口からニオイが発生する場合があります。その場合は、風通しの良い場所でパワフル運転をしてください。
- 運転音が気になる場合は、風量の設定を標準または、静音に変更して、ご使用ください。

廃棄について

各自治体の条例規則等にしがって廃棄してください。

保証とアフターサービス

保証について

・保証期間は、製品納入日より1年間です。

保証内容

・取扱説明書、本体貼付ラベル等の注意書きに従った使用状態で保証期間内に故障した場合には、無償修理をさせていただきます。

保証の免責事項

- 保証期間内でも次の場合には、除外させていただきます。
 - 使用上の誤りおよび不当な修理や改造による故障および損傷があった場合
 - お買い上げ後の取付場所移設、輸送、落下などによる損傷があった場合
 - 火災、地震、水害、落雷、その他天災地変、公害、塩害、異常電圧等による故障および損傷があった場合
 - 人や動物、鳥などの接触による損傷があった場合
 - 設置上の不備に起因する損傷や、故障の原因が本製品以外の要因の場合
 - 取扱説明書に記載するお手入れを行わないことによる故障および損傷があった場合
 - 日本国内以外での使用による損傷
- 離島および離島に準ずる遠隔地への出張修理を行った場合には、出張に要する実費を申し受けます。

修理を依頼される時

- ・保証期間中は、お買い上げ日を特定できるものを添えてお買い上げ販売店(工事店)まで、お申し出ください。
- ・保証期間を過ぎている時はお買い上げの販売店にご相談ください。
修理によって機能が維持できる場合は、ご希望により有料修理をさせていただきます。
- ・アフターサービスについてご不明な点並びに修理に関するご相談は、お買い上げの販売店にお問い合わせください。
その際は器具の形名、お買い上げ時期をお忘れなくお知らせください。

部品について

- ・修理のために取り外した部品は、特段のお申し出がない場合は弊社にて引き取りさせていただきます。
- ・修理の際、弊社の品質基準に適合した再利用部品を使用することがあります。
- ・補修用性能部品の保有期間
補修用性能部品を製造打ち切り後6年間保有しています。性能部品とは、その製品の機能を維持するために必要な部品です。補修用性能部品には、同等機能を有する代替品を含みます。

この取扱説明書は、お読みになったあとは、いつでも見られるところに保管し、必要なお読みください。

修理・お取り扱い・お手入れについてご不明な点は

お買い上げの販売店へご相談ください。
販売店にご相談できない場合は、下記の窓口へ

日本国内専用
Use only in Japan

東芝ライテック商品ご相談センター

0120-66-1048 (通話料：無料)
携帯電話 046-862-2772 (通話料：有料)
FAX 0570-000-661 (通話料：有料)
ホームページアドレス <https://www.tlt.co.jp/>

- ・お客様からご提供いただいた個人情報は、修理やご相談への回答、カタログ発送などの情報提供に利用致します。
- ・利用目的の範囲内で、当該製品に関連する東芝グループ会社や協力会社へ、お客様の個人情報を提供する場合があります。

東芝ライテック株式会社

〒212-8585 神奈川県川崎市幸区堀川町72番地34