

対象器具	器具形名	器具タイプ
	LEMM-070N	直付形 W70タイプ
	LEMM-120N	直付形 W120タイプ
	LEMM-150N	直付形 反射笠タイプ

このたびは東芝非常用照明器具をお買い上げいただきまして、まことにありがとうございました。お使いになる方や他人への危害と財産の損傷を未然に防ぎ、商品を安全に正しくお使いいただくために、この取扱説明書をよくお読みください。

■安全上のご注意

商品および取扱説明書には、お使いになる方や他人への危害と財産の損傷を未然に防ぎ、商品を安全に正しくお使いいただくために、重要な内容を記載しています。

工事店様へ ●工事が終了しましたら、この説明書は必ずお客様へお渡しください。

施工上のご注意

警告	この表示を無視して、誤った取扱いをすると、人が死亡または重傷を負う可能性が想定される内容を示します。
禁止	●器具を改造したり、部品の追加、蓄電池以外の部品の交換は絶対におやめください。器具落下感電、火災の原因となります。
	●一般屋内用器具です。直接雨・風の当たる場所や、振動や衝撃のある場所、粉塵や腐食性ガス、オイルミスト、硫黄成分や塩素ガスなどが発生する場所には使用しないでください。変質、変色、絶縁不良、火災、器具落下の原因となります。
必ず実施	●この器具は、防湿形ではありませんので、湯気、湿気の多い場所には使用できません。湿気の浸入による絶縁不良、感電の原因となります。
	●レンズはガラス製のため、取扱いに注意してください。破損によるケガの原因となります。
!	●器具の取り付けは、重量の耐えるところに、本体表示並びに取扱説明書の「器具の取付方法」に従ってください。取り付けに不備があると器具落下、火災の原因となります。
	●電源線接続の際は、取扱説明書の「器具の取付方法」に従って行ってください。接続が不完全な場合は接続不良による発熱、火災の原因となります。
	●器具の取り付けの際は手袋を着用してください。ケガの原因となります。

注意	この表示を無視して、誤った取扱いをすると、人が傷害を負う危険が想定される場合および物的損害の発生が想定される内容を示します。
禁止	●この器具は、周囲温度5℃～35℃以外では使用しないでください。高温で使用しますと火災の原因となります。
	●表示された電源電圧(交流定格電圧±6%、直流定格電圧+45%～10%)以外で使用しないでください。間違えて使用しますとLEDモジュール、ユニットの短寿命、火災の原因となります。
	●この器具は、屋内専用です。屋外や軒下、湿気、水気のある場所で使用しないでください。絶縁不良、感電の原因となります。

お願い	●電源回路は必ず予備電源（非常用電源）からの専用回路とし、予備電源と器具の間には点滅スイッチを設けないでください。
	●この器具は非常点灯専用器具です。併用形ではありませんので平常時には点灯できません。
	●ラジオ、ワイヤレス方式の機器は、なるべく照明器具から離してご使用ください。雑音が入る場合があります。

■各部のなまえ

天井専用 【LEMM-120Nの例で説明しています。】

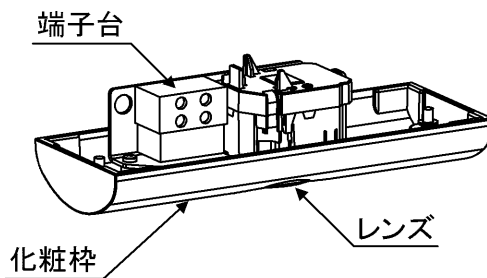
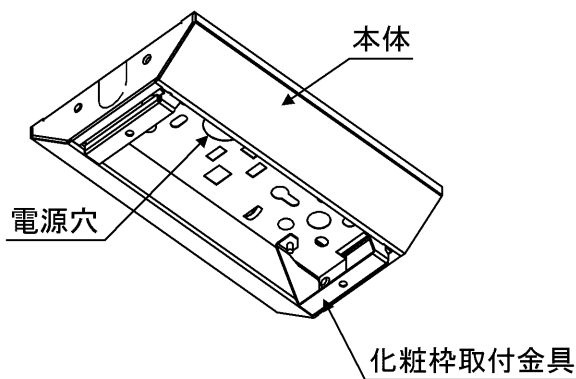

- 付属品
 - ・フッシング・・・2個（LEMM-150Nのみ）
- ・この取扱説明書は同種類のLED器具と共通になっておりますので、お求めの器具と姿図が異なる場合があります。

■器具の取付方法

- 1 器具の取り付け寸法 器具取り付けの際は必ず電源を切ってください。

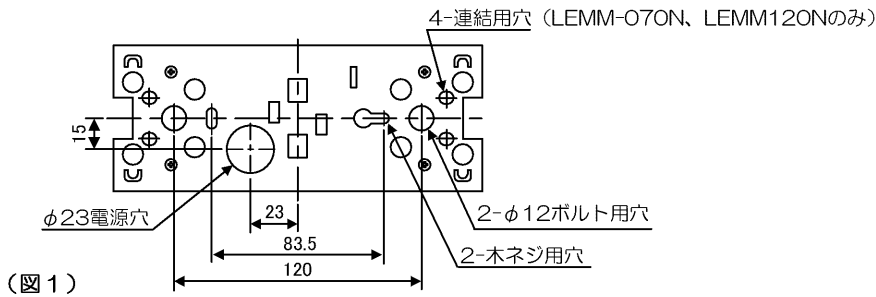

(図1)

- 2 器具本体の取り付け (電源線は耐火措置を施すか、耐火電線を用いてください。)

電源回路は必ず分電盤からの専用回路としてください。

- 電源線を本体の電源穴から約200mm引き込んでください。(図2)
- 本体を取付ボルトまたは取付ネジで確実に取り付けてください。(図3)
(推奨ボルト: W3/8またはM10を使用し、座金を必ず入れてください。)
(推奨ネジ: 木ネジ呼び径φ3.8 (非梱) 又は M4ネジ (非梱))

不備がありますと、器具落下の原因となります。

- 連続接続によりロックアウトを使用する場合は、下記の通り実施してください。
LEMMA-070N、LEMMA-120Nの場合・・・連結ガイドC-181 (別売) を使用する。
LEMMA-150Nの場合・・・付属の電源フッシングにて通線箇所を保護を行う。

不備がありますと、電線損傷の原因となります。

- 落下防止ひものスナップを放熱板の穴に通し固定してください。(図4)
- 電源線の被覆を所定の長さ(13±1mm)にストリップしてください。(図5)

※ただし、電源線の被覆外径がφ4.8を超える場合は端子台の表記とは異なりますが17±1mmにストリップしてください。

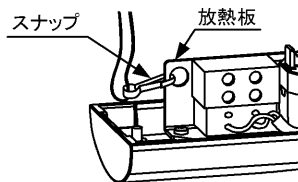

(図4)

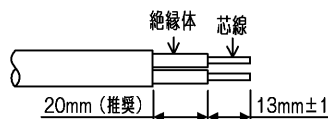

(適合電線φ1.6、φ2.0 Cu単線)

(図5)

- 電源線を端子台の奥まで差し込み、絶縁体部分を上方に折り曲げてください。(図6)

※芯線が曲がった電線を入れたり、ねじって挿入しないでください。

接続が不完全な場合は、感電、火災の原因となります。

※送り配線の容量は20Aまでです。

容量をオーバーすると火災の原因となります。

※電源線を引き抜く際は、必ず電源を切り、リリースボタンをマイナスドライバーで真っ直ぐに押し込んで電源線を引き抜いてください。
不完全な場合やリリースボタン以外を押しした場合は、接触不良による発熱、火災、感電の原因となります。

- 電源線の接続後、余分な電源線は電源穴から押し戻してください。
たるみがあると化粧枠に取り付けられない場合があります。

※連続接続によりロックアウトを使用する場合は、光源部を避けて器具内の電線引き回しを行ってください。

- 端子台と電源穴の位置を合わせて、化粧枠に付属している取付ネジを化粧枠取付金具のネジ穴に合わせ、取り付けを行ってください。
(締め付けトルク: 1.0 [N・m])

電線を挟むと電線損傷により感電等の原因となります。

※端子台と電源穴の位置を合わせない場合は電源線の引き出しができません。
取り付けができません。

※連続接続の場合は側面からの電線引き込みとなりますので

化粧枠の取り付けには特に挟み込みにご注意ください。

※落下防止ひもを挟まないよう注意してください。

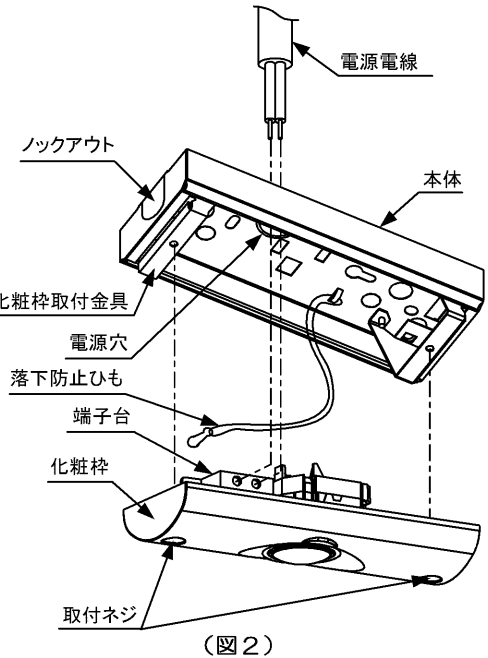

(図2)

A寸法は、10mmを超えないようにしてください。

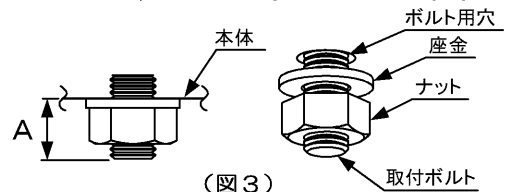

(図3)

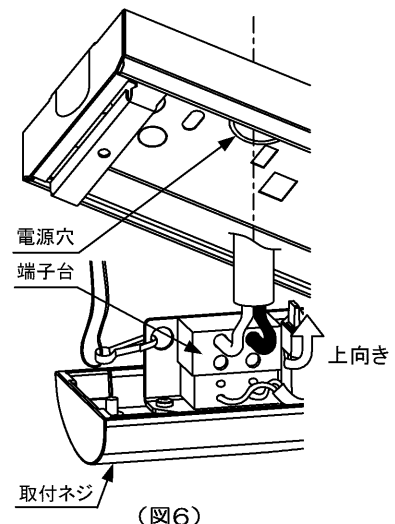

(図6)

■ 配線方法

- 器具と別置の予備電源(非常用電源)間の配線は耐熱配線として専用回路にしてください。
- 配線の途中には、点滅器(壁スイッチ)等は設けないでください。

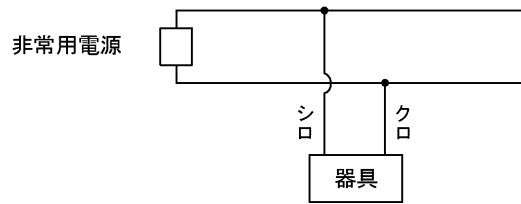

- 耐熱配線とは
原則:840℃30分の耐熱試験に耐える耐火措置をした配線をいいます。
施工場所や使用電源により、耐火措置の方法が異なります。

■ 仕様





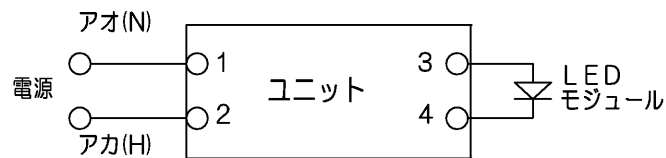

形名	非常用電源 定格電圧	入力電流 消費電力 容量	光源	質量
LEMM-070N	交流 50Hzまたは60Hz 100V 直流 100V	交流 66mA 6.4W 6.6VA 直流 63mA 6.3W	LED	0.33kg
LEMM-120N				0.40kg
LEMM-150N				0.40kg

■ 器具の回路図







お客様へ ●この器具の取付工事は必ず電気工事店に依頼してください。
●照明器具の電気工事は、主任電気工事士の管理が義務付けられています。

使用上のご注意

	警告 この表示を無視して、誤った取扱いをすると、人が死亡または重傷を負う可能性が想定される内容を示します。
 必ず実施	●器具を布や紙などの可燃物で覆ったり、被せたり、燃えやすいものに近づけたりしないでください。火災の原因となります。
	●お手入れの際は、電源を切ってから行ってください。感電、やけどの原因となります。
	●器具を改造したり、部品の追加は絶対におやめください。器具落下感電、火災の原因となります。
	●器具のすきまなどに針金などを差し込まないでください。ケガや感電、火災の原因となります。
	注意 この表示を無視して、誤った取扱いをすると、人が傷害を負う危険が想定される場合および物的損害の発生が想定される内容を示します。
 禁止	●点灯中および消灯直後（約30分）はLEDモジュールや器具が高温となっていますので、手を触れないでください。やけどの原因となります。
	●使用者は、この照明器具のLEDモジュールは交換しないでください。
 注意	●この器具の平均的な寿命の目安は、使用条件、使用環境によって異なりますが、約10年です。定期的に工事店などの専門家による点検を実施してください。
	●点灯中LEDモジュールを直視するのはおやめください。目に悪影響を及ぼすおそれがあります。
	お願い
●3ヶ月に1回は破損、変形などの外観点検を行ってください。 6ヶ月に1回はLEDモジュールの明るさの機能点検を行ってください。	
●点検終了後、点検結果を付属の点検カードに記入してください。	
●虫の飛来が多い場所で使用される場合、LEDモジュールに虫が侵入する恐れがあります。	

お手入れのしかた

	注意 この表示を無視して、誤った取扱いをすると、人が傷害を負う危険が想定される場合および物的損害の発生が想定される内容を示します。			
 注意	●器具のお手入れは、電源を切ってから行ってください。 器具が汚れたときは、やわらかい布を中性洗剤に浸し、よくしぼってからふきとってください。			
	<table border="1"> <tr> <td rowspan="2"> 禁止</td> <td>●ガソリンやシンナー、ベンジン、アルコールなどの薬品でふいたり、殺虫剤をかけないでください。 変質、変色の原因となります。</td> <td>●金属部分をクレンザーや、たわしでみがかないでください。 傷つけたり、腐食の原因となります。</td> <td>●アルカリ系洗剤は使用しないでください。 強度低下による破損の原因となります。</td> </tr> </table>	 禁止	●ガソリンやシンナー、ベンジン、アルコールなどの薬品でふいたり、殺虫剤をかけないでください。 変質、変色の原因となります。	●金属部分をクレンザーや、たわしでみがかないでください。 傷つけたり、腐食の原因となります。
 禁止	●ガソリンやシンナー、ベンジン、アルコールなどの薬品でふいたり、殺虫剤をかけないでください。 変質、変色の原因となります。		●金属部分をクレンザーや、たわしでみがかないでください。 傷つけたり、腐食の原因となります。	●アルカリ系洗剤は使用しないでください。 強度低下による破損の原因となります。
	●照明器具には寿命があります。設置して10年経つと、外観に異常がなくても内部の劣化は進行しています。点検・交換をおすすめします。			
●1年に1回は「安全チェックシート」により自主点検、および定期的に工事店等の専門家による点検を実施してください。 （「安全チェックシート」は弊社ホームページに掲載しております。）				
●点検せずに長期間使い続けるとまれに火災・感電・落下などに至る場合があります。				

保証とアフターサービス

弊社ホームページに掲載のメーカー保証規程をご確認ください。
修理を依頼される場合は『修理サービス規程』をご確認ください。

メーカー保証規程：https://www.tlt.co.jp/tlt/support/warranty/warranty_policy.htm
修理サービス規程：https://www.tlt.co.jp/tlt/support/repair_service/repair_policy.htm

ご不明な点並びに修理に関するご相談は、お買い上げの販売店（工事店）または弊社
ご相談センターにお問い合わせください。その際は商品の形名、お買い上げ時期、故障
の状況などをお知らせください。



メーカー保証規程



修理サービス規程

保証について

- メーカー保証期間は、商品お買い上げ日より（引き渡し日）3年間です。但し、リモコンなどの付属品は、製品の保証期間にかかわらず、1年間です。

修理・お取り扱い・お手入れについてご不明な点は

お買い上げの販売店へご相談ください。

販売店にご相談ができない場合は、下記の窓口へ

東芝ライテック商品ご相談センター

0120-66-1048（通話料：無料）
携帯電話 046-862-2772（通話料：有料）
FAX 0570-000-661（通話料：有料）
ホームページアドレス <https://www.tlt.co.jp/>

- お客様からご提供いただいた個人情報は、修理やご相談への回答、カタログ発送などの情報提供に利用いたします。
- 利用目的の範囲内で、当該製品に関連する東芝グループ会社や協力会社に、お客様の個人情報を提供する場合があります。

日本国内専用
Use only in Japan

東芝ライテック株式会社

〒212-8585 神奈川県川崎市幸区堀川町72番地34

お客様はお読みになった後も必ず保管してください。