

形名	LEDD85034 (W)    LEDD85034 (K)
対象製品	高気密・断熱施工用ダウンライト (SB形)    適合断熱工法:ブローイング工法・マット敷き工法
適合ランプ (別売)	LEDユニット フラット形 (GX53口金) LDF7 (外径寸法75mm) まで
推奨ランプ (別売)	LEDユニット フラット形 (GX53口金) LDF4L-HGX/C7/5/2
埋込穴寸法/天井厚さ	Φ100 +2/-0mm、 5mm以上25mm未満

このたびは東芝LED照明器具をお買い上げいただきまして、まことにありがとうございました。  
この商品を安全に正しく使用していただくために、お使いになる前にこの取扱説明書をよくお読みになり十分に理解してください。

**■安全上のご注意** 商品および取扱説明書には、お使いになる方や他人への危害と財産の損害を未然に防ぎ、商品を安全に正しくお使いいただくために、重要な内容を記載しています。

**●工事店様へ 施工上のご注意** ●照明機器の電気工事は、電気工事の有資格者の管理が義務付けられています。  
●工事が終了しましたら、この説明書は必ずお客様へお渡しください。

**⚠警告** この表示を無視して、誤った取扱いをすると、人が死亡または重傷を負う可能性が想定される内容を示します。

**● 取り付け、電源線接続はP2。「器具の取り付けかた」に従う** (発熱・落下によるけが・感電・火災などの原因)

**● 軒下、壁面には取り付けない (屋内用天井埋込器具)** (器具落下・発熱・発火の原因)

**● 送り6Aを超えて使用しない (送り負荷は照明器具専用)** (感電・発熱・火災の原因)

**● 器具と被照射物との距離は10cm以上離して使用する** (近すぎると被照射物の変色・変形・火災の原因)

**● 指定の適合ランプ以外を組み合わせて使用しない** (ちらつき・発熱・発火の原因)

**● 照明制御システム (MESLなど) を組み合わせない** (破損・発煙・故障・ちらつきの原因)

**● 交流100ボルトで使用** (過熱による火災の原因)

**● 調光器と組み合わせて使用する場合、調光対応のランプを使用** (発煙・短寿命の原因)

**● 使用ランプに応じて壁スイッチを使用** (発煙・短寿命・ちらつき・不点の原因)

◎調光器非対応ランプの場合、調光機能は使用できません。(100%点灯でも使用不可)  
入切用スイッチを使用してください。

◎調光器対応ランプの場合、必ず専用調光器 (コントロールス®) を使用してください。

**● 次の場所での取り付け、使用はしない (屋内埋込専用)** (火災・落下によるけが・感電・天井材破壊などの原因)

- 天井内部の湿気が多く、結露の恐れ、水気のかかる場所
- 屋外・浴室などの湿気の多い場所
- 温泉地・サウナ・プールなどの腐食性雰囲気のある場所や腐食性ガス、溶液の発散する場所やオイルミストが発生する場所
- 暖房器具、ガス器具などの真上付近の温度の高い場所 (周囲温度は、5°C~35°Cの範囲)
- 薄い、または強度が不十分な天井面
- ロックウールなどのやわらかい天井面
- 傾斜角55度を超える天井面
- 密閉された空間
- 振動や衝撃のある場所、粉塵の発生、滞留する場所 (工場やトンネル内にある駅ホーム等)
- 海岸に近い塩害地区 (早期の錆発生、落下の原因)

**● 特殊な断熱・遮音・防音施工された天井には取り付けない** (過熱による火災の原因)

(一社) 日本照明工業会 断熱施工用 SB・SG1・SG形適合品

**● 器具を分解・改造・修理・部品変更しない** (火災・感電・落下の原因)

10cm以上

器具

被照射物

ドアや家具、布などの可燃物

調光用

非調光用

**■お客様へ 使用上のご注意**

- この器具の取り付け、取りはずしには電気工事士の資格が必要です。取り付け、取りはずしは、販売店、工事店に依頼してください。
- お読みになった後は、お使いになるかたがいつでも見られるところに必ず保管してください。

**⚠警告** この表示を無視して、誤った取扱いをすると、人が死亡または重傷を負う可能性が想定される内容を示します。

- **ランプ交換やお手入れの際は、電源を切る** (感電・故障の原因)
- **ランプ交換は、取扱説明書に表示されている種類、ワット (W) 数の適合ランプを使用** (変形・変色・火災の原因)
- **ランプに直接水をかけたり、器具のすき間などに針などを差し込まない** (ランプ破損による、けが・感電・火災の原因)

**⚠注意** この表示を無視して、誤った取扱いをすると、人が傷害を負う危険が想定される場合および物的損害の発生が想定される内容を示します。

- **LED光源を直視しない** (目の痛みの原因)
- **ランプ交換などでランプをはずした後、再度取り付ける場合は、取扱説明書に従う** (ランプ落下の原因)
- **1年に1回の「安全チェックシート」による自主点検、および3年に1回の工事店などの専門家による点検を実施する** (点検せずに長期間使い続けると、まれに発煙・発火・感電に至る場合があります。◎「安全チェックシート」は、弊社のホームページに掲載。)
- **点灯中・消灯直後は、ランプや器具を触らない** (やけどの原因)

**■ご使用についてのお知らせ**

- LED光源にはバラつきがあるため、同じ形名の商品でも商品ごとに発光色や明るさが異なることがあります。
- 照射距離が近い場合や照射面などによって、光ムラが発生することがあります。
- 照明器具には耐用年限があります。設置して8~10年経つと、外観に異常なくても内部の劣化が進行しています。点検・交換をおすすめします。  
※使用条件は周囲温度30°C、1日10時間点灯、年間3000時間点灯。(JIS C 8105-1解説 (JIS C 8105-1解説による))
- 照明器具を使用中、近くでラジオやテレビを使用すると雑音が入ることがあります。雑音が入る場合、照明器具とラジオ・テレビの距離をできるだけ遠ざけるか、それぞれの向きを変えてください。

**■お手入れのしかた** いつも明るく安全にお使いいただくために、6カ月ごとに照明器具のお掃除をしてください。

- 金属部分をクレンザーやたわしでみがかないでください。傷つけたり、腐食の原因となります。
- 器具を清掃する際は、乾いたやわらかい布か、水または中性洗剤1~2%水溶液に浸したやわらかい布をよく絞ってからふいてください。
- アルカリ・弱酸性・塩素系洗剤、アルコールでふかないでください。部品の変色・劣化や感電の原因となります。
- 洗剤、薬品などでふいたり、殺虫剤をかけたりしないでください。器具の変色、劣化、落下、感電などの原因となります。

**■仕様** ※適合ランプ、推奨ランプの仕様です。適合ランプ・推奨ランプの詳細については、商品図面をご覧ください。  
※適合ランプ、推奨ランプの消費電力、入力電流値は、取り付け器具によって異なる場合がありますが異常ではありません。

適合ランプ (GX53口金)	定格電源電圧	電源周波数	消費電力	入力電流
LDF7 (外径寸法Φ75)	AC100V	50/60Hz	6.7W	101mA
推奨ランプ (GX53口金)	定格電源電圧	電源周波数	消費電力	入力電流
LDF4L-HGX/C7/5/2	AC100V	50/60Hz	4.0W	68mA

## ■各部のなまえ

## ■傾斜天井時の取り付け方法 ■可動範囲(水平方向)

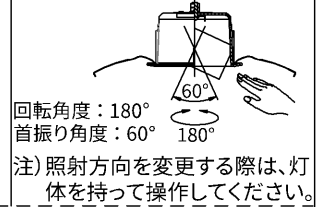
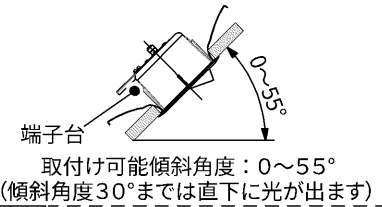
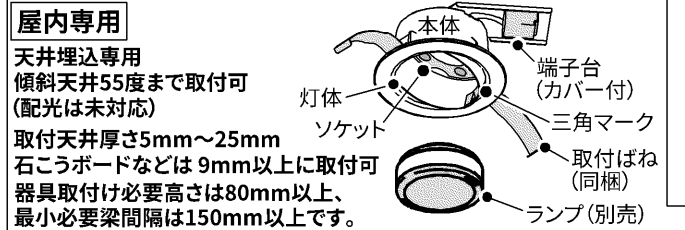

## ■器具の取り付けかた 保護具(手袋など)を使用してください。

### 1 器具の埋込穴

天井に埋込穴(Φ100+2/-0mm)をあけてください。  
※埋込穴をあける際は専用工具を用いてあげてください。

### 2 取付ばねの取付方法

本体のばね取付部(2ヶ所)に(図1)のように取付ばねを差し込み、「カチッ」と音がして確実にばねが取り付けられていることを確認してください。  
注)ばね取り付けに不備があると器具落下の原因となります。

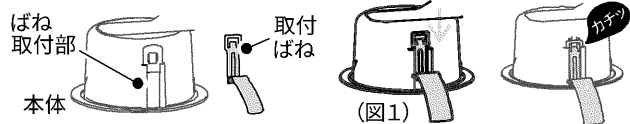

### 3 電源線の接続

- 電源線の被覆を(図2)のようにストリップしてください。  
※棒状端子を使用しないでください。
- 電源線を(図3)のように確実に端子台の奥まで差し込んでください。  
※端子台カバーをはずさず上から突き破って電源線を端子台に接続してください。  
※端子台へ差し込む際、芯線部を曲げたり、ねじった状態で差し込まないでください。  
※電源線を引き抜く際は、必ず電源を切り、リリースボタンをマイナスイオンドライバーでまっすぐに押し込んで電源線を引き抜いてください。リリースボタン以外を押すと、感電の原因となります。これ以外の工具を使用した場合、リリースボタンが正常に動かなくなったり、電源線の解除ができなくなる恐れがあります。

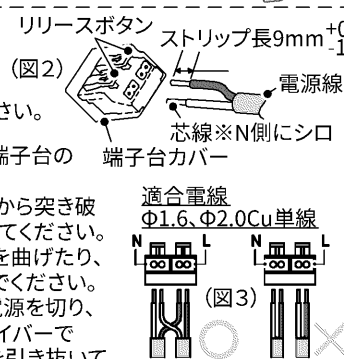

### 4 配線方法

器具本体に電源線を接触させないでください。  
感電、火災の原因となります。

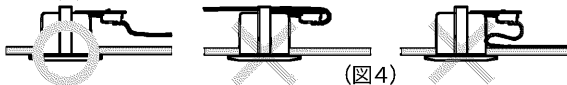

### 5 本体天井取付方法

- 器具を挿入する前に断熱材を軽く押し上げてください。
- 取り付けばね(2ヶ所)を内側へ押しえ付けながら本体を(図5)のように挿入し押し上げ、確実に取り付けてください。  
※取り付け後、天井面と本体に隙間が発生した場合は、手順に従って器具を再挿入してください。  
※傾斜天井では必ず(図6)のように端子台が下方向となるように取り付けてください。  
注)取り付けに不備があるとガタツキやズレ、器具落下の原因となります。
- 器具が隙間なく確実に取り付けられていることを確認してください。  
注)器具を天井から取りはずす際には、ゆっくり器具を引き下げ、取り付けばねを押さえ付けながら取りはずしてください。無理に引き下げようとすると天井材破損の恐れがあります。

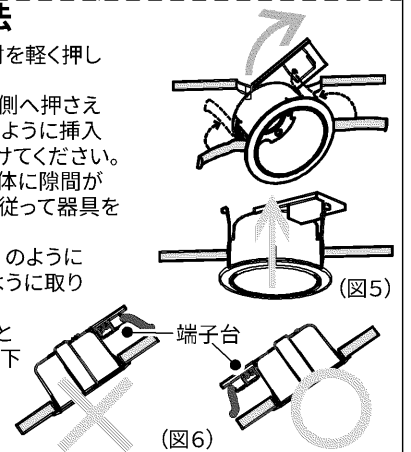

### 6 ランプ(別売)の取付方法

- 灯体を傾けてください。
  - 灯体を押さえながら(図7)、ソケットの端子部(穴)とランプのピンの位置を合わせるようにランプを押し上げます。(図8)  
ラベルの▲マーク位置に端子部があります。
  - ソケット端子部にランプピンを入れ、灯体ごと時計回りに回し、灯体が止まったらさらに回すとカチッとランプが取り付けます。
- 注)ランプを取り付ける場合、ランプから手を離さないでください。  
落下によりけがのおそれがあります。  
注)ランプ交換の際は、東芝製ランプをご使用ください。

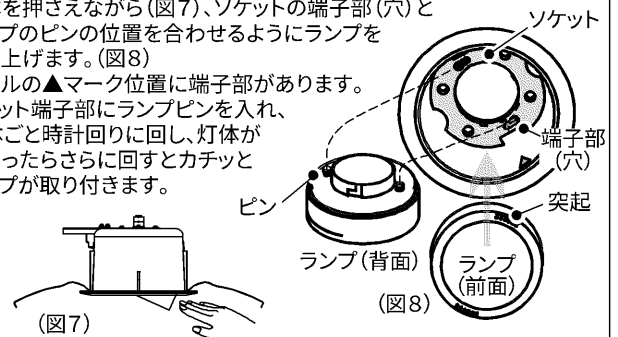

## 保証とアフターサービス

弊社ホームページに掲載のメーカー保証規定をご確認ください。修理を依頼されるときは『修理サービス規定』をご確認ください。ご不明な点並びに修理に関するご相談は、お買い上げの販売店(工事店)または弊社ご相談センターにお問い合わせください。その際は商品の形名、お買い上げ時期、故障の状況などをお知らせください。

メーカー保証規定: [https://www.tlt.co.jp/tlt/support/warranty/warranty\\_policy.htm](https://www.tlt.co.jp/tlt/support/warranty/warranty_policy.htm)  
修理サービス規定: [https://www.tlt.co.jp/tlt/support/repair\\_service/repair\\_policy.htm](https://www.tlt.co.jp/tlt/support/repair_service/repair_policy.htm)



メーカー保証規定



修理サービス規定

### 保証について

- メーカー保証期間は、商品お買い上げ日より(引き渡し日)3年間です。但し、リモコンなどの付属品は、製品の保証期間にかかわらず、1年間です。
- 24時間連続使用など、1日20時間以上の長時間使用の場合は、上記の半分の期間とします。

### 補修用性能部品の保有期間

弊社は、照明器具の補修用性能部品を製造打ち切り後6年保有しています。補修用性能部品とは、その製品の機能を維持するために必要な部品です。※補修用性能部品には、同等機能を有する代替品を含みます。※材料の終息等により、保有期間前に修理できない場合があります。

## 修理・お取り扱い・お手入れについてご不明な点は

お買い上げの販売店へご相談ください。販売店にご相談ができない場合は、下記の窓口へ

### 東芝ライテック商品ご相談センター

**0120-66-1048** (通話料: 無料)  
携帯電話 046-862-2772 (通話料: 有料)  
FAX 0570-000-661 (通話料: 有料)  
ホームページアドレス <https://www.tlt.co.jp/>

- お客様からご提供いただいた個人情報は、修理やご相談への回答、カタログ発送などの情報提供に利用いたします。
- 利用目的の範囲内で、当該製品に関連する東芝グループ会社や協力会社へ、お客様の個人情報を提供する場合があります。

**日本国内専用**  
Use only in Japan

東芝ライテック株式会社

〒212-8585 神奈川県川崎市幸区堀川町72番地34

お読みになった後は、お使いになるかたがいつでも見られるところに必ず保管してください。