

形名	LEER-76002-LC9	(調光調色用)
色温度	2700K~5000K	適合LEDバー形名
		LEEM-3-70961C

このたびは東芝LED照明器具をお買いあげいただきましてまことにありがとうございました。お使いになる方や他人への危害と財産の損害を未然に防ぎ、商品を安全に正しくお使いいただくために、この取扱説明書をよくお読みください。

■安全上のご注意

照明機器の工事に関しては、電気工事の有資格者の施工管理が義務付けられています。工事が終了しましたら、この取扱説明書は必ずお客様へお渡しください。

・お客様はお読みになったあとも必ず保管してください。

工事店様へ 施工上のご注意

お客様へ 使用上のご注意

	警告 この表示を無視して、誤った取扱いをすると、人が死亡または重傷を負う可能性が想定される内容を示します。
	禁止 <ul style="list-style-type: none"> この器具は天井埋込専用器具です。傾斜天井、壁面には取り付けない。(器具落下の原因) 器具に表示された電源電圧(定格電圧±6%以内)以外で使用しない。(短寿命、火災の原因) 器具を改造したり、部品を変更しない。(落下・感電・火災等の原因) アース工事は電気設備の技術基準に従い確実に行ってください。アースが不完全な場合は、感電の原因となります。
	必ず実施 <ul style="list-style-type: none"> 器具の取り付けは、質量に耐える所に本体表示並びに取扱説明書に従って行う。(器具落下の原因) 電源線接続は、確実に挿し込む。(発熱、火災の原因) 調光制御装置には必ず適合する機種を組み合せる。(誤動作、火災の原因) 器具の取り付けの際は手袋を着用すること。(けがの原因) V反射板の落下防止ひもを取り付けること。(落下の原因)

	警告 この表示を無視して、誤った取扱いをすると、人が死亡または重傷を負う可能性が想定される内容を示します。
	禁止 <ul style="list-style-type: none"> 器具を布や紙などの可燃物で覆ったり、被せたり、燃えやすいものを近づけたりしない(火災の原因) 器具のすきまなどに針金などを差し込まない。(けがや感電・火災などの原因) お手入れの際は、必ず電源を切る(感電の原因)

	注意 この表示を無視して、誤った取扱いをすると、人が重傷を負う危険が想定される場合および物的損害の発生が想定される内容を示します。																								
	禁止 <ul style="list-style-type: none"> 屋内専用で5℃~35℃の範囲で使用する。(火災の原因) 屋外や軒下、湿気、水気のある場所で使用しない。(絶縁不良、感電の原因) この器具は、腐食性ガス(硫黄成分含む)が発生する場所では使用しない。(変質、変色、絶縁不良、落下の原因) 器具を密閉した空間に使用しないでください。LED短寿命の原因となります。 下表は器具1台あたりの漏洩電流値です。漏洩ブレーカーの動作感度電流に対して十分な余裕をもってご使用ください。 <table border="1" style="width: 100%;"> <tr> <td>電源周波数</td> <td colspan="3">50Hz</td> </tr> <tr> <td>電源電圧</td> <td>100V</td> <td>200V</td> <td>242V</td> </tr> <tr> <td>1台あたりの漏洩電流</td> <td>0.225mA</td> <td>0.529mA</td> <td>0.555mA</td> </tr> <tr> <td>電源周波数</td> <td colspan="3">60Hz</td> </tr> <tr> <td>電源電圧</td> <td>100V</td> <td>200V</td> <td>242V</td> </tr> <tr> <td>1台あたりの漏洩電流</td> <td>0.244mA</td> <td>0.530mA</td> <td>0.585mA</td> </tr> </table>	電源周波数	50Hz			電源電圧	100V	200V	242V	1台あたりの漏洩電流	0.225mA	0.529mA	0.555mA	電源周波数	60Hz			電源電圧	100V	200V	242V	1台あたりの漏洩電流	0.244mA	0.530mA	0.585mA
電源周波数	50Hz																								
電源電圧	100V	200V	242V																						
1台あたりの漏洩電流	0.225mA	0.529mA	0.555mA																						
電源周波数	60Hz																								
電源電圧	100V	200V	242V																						
1台あたりの漏洩電流	0.244mA	0.530mA	0.585mA																						

	注意 この表示を無視して、誤った取扱いをすると、人が重傷を負う危険が想定される場合および物的損害の発生が想定される内容を示します。
	禁止 <ul style="list-style-type: none"> 金属部分をクレンザーやたわしでみがかない。(傷、腐食の原因) ガソリン、ベンジン、シンナー等の薬品で拭いたり、殺虫剤をかけたらない。(破損、落下、感電の原因) 器具のお手入れは、乾いた柔らかい布か、ぬるま湯または中性洗剤を浸した布をよくしぼってからふく。(メッキ部分は乾いた布でふいてください。)
	必ず実施 <ul style="list-style-type: none"> 照明器具には寿命があります。設置して10年経つと、外観に異常がなくても内部の劣化は進行しています。点検・交換をおすすめします。※使用条件は周囲温度30℃、年間3000時間点灯です。周囲温度が高い場合・点灯時間が長い場合などは寿命が短くなります。1年に1回は「安全チェックシート」により自主点検、および定期的に工事店等の専門家による点検を実施してください。(「安全チェックシート」は弊社ホームページに掲載しております。)点検せずに長時間使い続けるとまれに火災・感電・落下などに至る場合があります。

■基本特性 (周囲温度 (25℃時))

入力電圧 (V)	100	200	242	※1コントローラーOFF時 (信号未入力時)
入力電流※1 (A)	1.026	0.506	0.423	
消費電力※1 (W)	102.0	99.0	99.0	
入力電圧 (V)	100	200	242	※2信号入力100%、3600K時
入力電流※2 (A)	0.852	0.423	0.355	
消費電力※2 (W)	85.0	83.0	83.0	

お願い

- ラジオ、ワイヤレス方式の機器は、なるべく照明器具から離してご使用ください。雑音が入る場合があります。
- 点灯直後・消灯直後に「ピシ、ピシ」「ブツ、ブツ」等のプラスチックの伸縮によるきしみ音が発生する場合がありますが、故障や異常ではありません。
- LED素子にバラツキがあるため、同じ品番のLEDバーでも光色、明るさが異なる場合があります。あらかじめご了承ください。
- 虫の飛来が多い場所で使用される場合、LEDバー内に虫が侵入する恐れがあります。

■調光調色の範囲

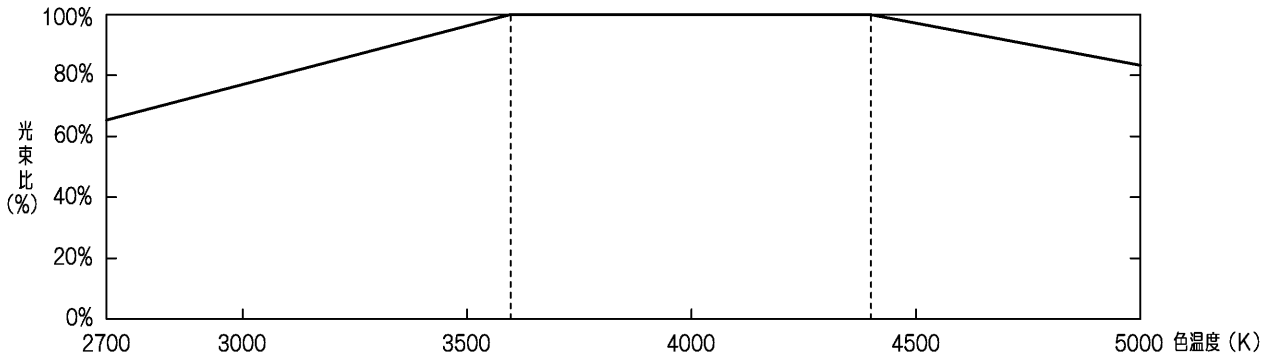

■各部のなまえ

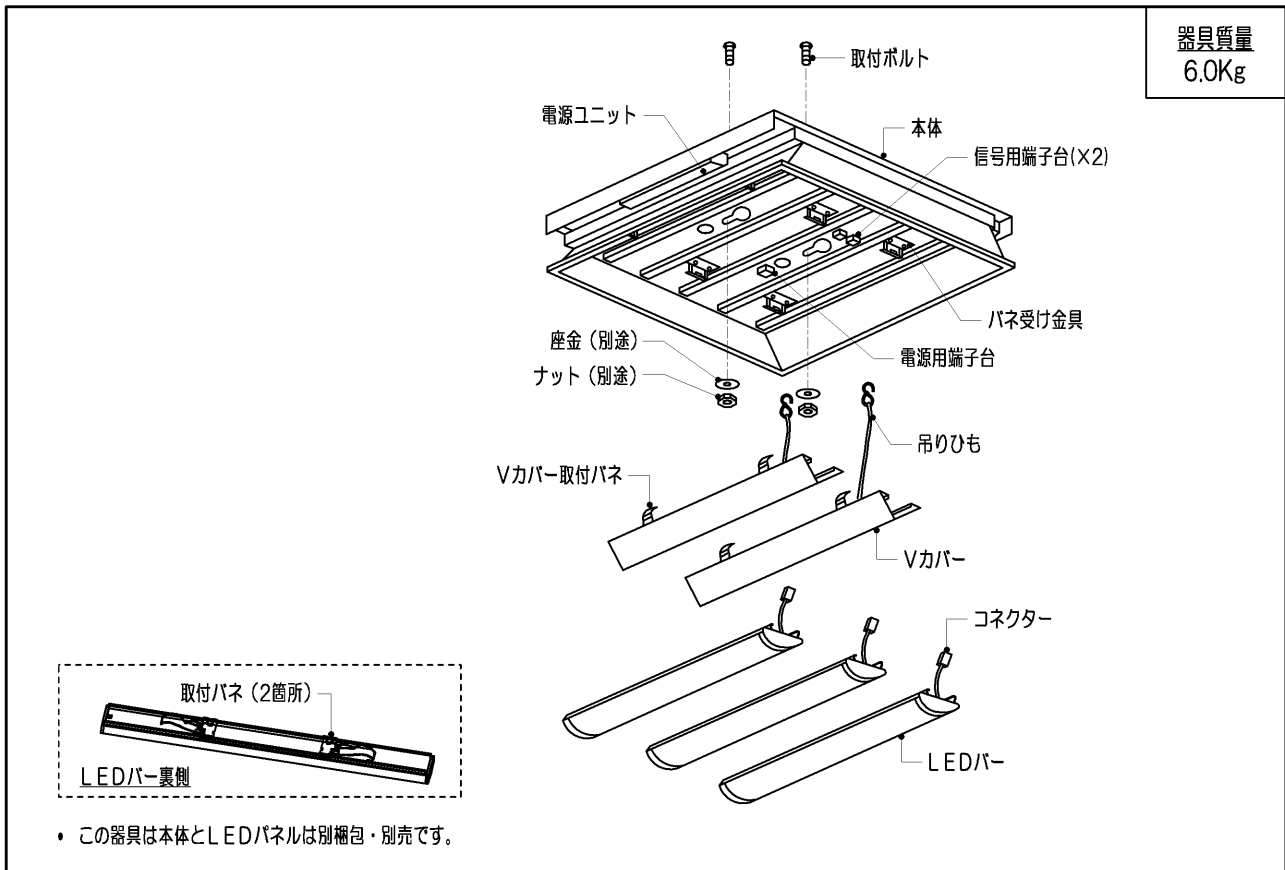

■照明制御コントローラーの施工上の注意

本製品の調光・調色は専用の照明制御コントローラーが必要です。
次の点にご注意ください。

- ①必ず下記に示す製品をご使用ください。
・調光調色器具対応形：DF-70801C
- ②「電源線（2線）、信号線（4線）」が必要になります。
- ③電源線は、照明制御コントローラー用と器具用の2系統必要となります。
- ④器具接続台数は最大80台/4系統、ただし最大60台/1系統です。

- 一つの照明器具へは必ず同じ系統の信号出力を接続してください。
- その他、照明制御コントローラーの施工上の注意については照明制御コントローラーのサービス図面または、取扱説明書をお読みください。
- 器具への結線の際、電源用と信号用の端子台を間違わないよう接続してください。
「誤結線しますと電源ユニットが壊れます。」
- 信号線はφ0.9、φ1.2の軟銅線(CPEV)または警報用信号線(AE線)をご使用ください。

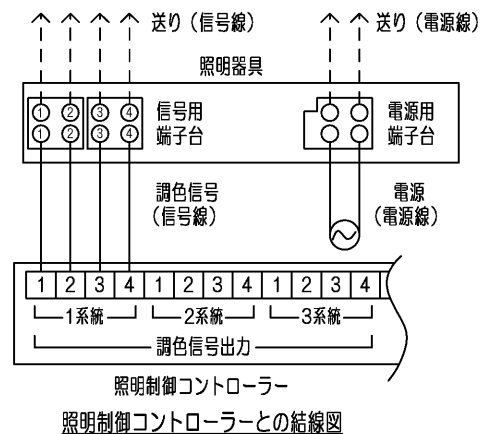

■器具の取り付けかた

1 器具の取付方法

(単位mm)

2 断熱材・防音材の施工法

(住宅の断熱施工天井ではご使用出来ません。住宅以外の断熱施工天井でご使用の場合の施工方法。)

- 電気配線は断熱材防音材の上側にくるように配線してください。
- 器具本体に電源線を接触させないでください。

3 取付ボルトの器具内寸法

A寸法は、25mmを超えないようにしてください。

■本体の取り付けかた

4 本体の取り付けかた

- Vカバーを第5図のVカバーの取りはずしかたで、本体よりはずしてください。
Vカバーの下に端子台、電源線用穴、調光線用穴、取付穴があります。
- 本体の電源線用穴に電源線、アース線、信号線用穴に信号線を通してください。
- 本体を取付ボルトで確実に取り付けてください。(第1図)
(取付けボルトはW3/8またはM10を使用し座金を必ず入れてください。)
不備がありますと、器具落下の原因となります。
(注) 本体施工時に片側の取付ボルトで取り付けられた状態を放置しないでください。
本体変形の原因となります。
(注) 取付ボルトのナットを締めすぎますと、器具が変形する場合がありますので、器具本体の縁部が天井面に密着したところで締め付けをおやめください。
- 電源線、アース線を端子台に確実に差し込んでください。(第2図)
リリースする場合は、必ずリリースボタンをドライバーで押し込んで線を引き抜いてください。
※二次電圧が150Vを超えますので、100V入力でのご使用の場合でもアース工事は確実に行ってください。
(注) ドライバーは端子台に垂直に押し込んでください。
押し込み後、ドライバーを強く傾けると端子台が破損する場合があります。
不完全な場合とリリースボタン以外を押した場合は、接触不良による発熱、火災、感電の原因となります。
端子台の送り容量は20Aの通りです。
※棒状端子を使用しないでください。
容量を超えると発熱、火災の原因になります。
- 信号用端子台に信号線を差し込んでください。信号線はφ0.9、φ1.2の軟銅単線(CPEV)または警報用電線、AE線(OP線など)をご使用ください。信号線は本体表示と専用コントローラーの表示に従い、正しく接続してください。(照明制御コントローラーの施工上の注意参照)
リリースする場合は、リリースボタンを押して信号線を引き抜いてください。(第3図)
不完全な場合とリリースボタン以外を押した場合は、接触不良による発熱、火災、感電の原因となります。
- Vカバーの落下防止ひもの先のフックを器具内面の取付穴に引っ掛け、Vカバーを器具に吊り下げてください。(第4図)
ひもの先のフックをベンチなどで閉じてください。
不備がありますと、器具落下の原因となります。
Vカバーを矢印の方向に縮めながら真上に押し上げ、本体に確実に取り付けてください。(第5図)
下記の■LEDバー取り付けかたに従ってLEDバーを取り付けてください。
・Vカバーを取りはずす場合
下記の■LEDバーのはずしかたに従って、LEDバーをはずしてください。
Vカバーを矢印の方向に縮めて、はずしてください。

第1図

第2図

第3図

第4図

第5図

■ LEDバーの取り付けかた・はずしかた

(1) LEDバーの取り付けかた

- LEDバーには方向性があります。
本体とLEDバーに表示された矢印の方向を合わせてください。
寒色側と暖色側とでコネクターの極数が異なりますので、方向を間違えると接続ができません(第6図)
- 本体とLEDバーのコネクターの位置を合せ、LEDバー背面にある取付パネを器具のパネ受け金具に引っ掛け、LEDバーを本体に吊り下げてください。(第7図)
※コネクタや電線を持ってLEDバーを取り付けしないでください。

不備がありますと、器具落下の原因となります。

LEDバーをひねらないでください。

- コネクタ接続の際は必ず電源を切ってから行ってください。
※電源を投入した状態でコネクタを接続すると、正しい色温度で点灯しません。
コネクタを確実に接続してください。
- LEDバー取付パネ(2箇所)の位置を押し上げ、本体に確実に取り付けしてください。(第8図)
天井が歪んでいると正常に取り付かないことがあります。
※余った電線はLEDバーを取り付ける際に挟み込まないよう注意してください。
※コネクタをLEDバーや本体内の部品で挟まないよう注意してください。
本体とLEDバーの間に隙間がある場合、コネクタを挟んでいないことを確認してください。

不備がありますと、不点灯や発熱、火災の原因となります。

(2) LEDバーのはずしかた

- LEDバーを引き下げてください。(第9図)
- 取付パネを本体のパネ受け金具に引っ掛け、LEDバーを器具に吊り下げてください。
- コネクタをはずしてください。
コネクタをはずす際は必ず電源を切ってから行ってください。
- LEDバーの取付パネを、本体のパネ受け金具から取りはずしてください。

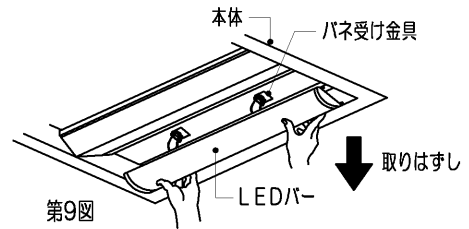
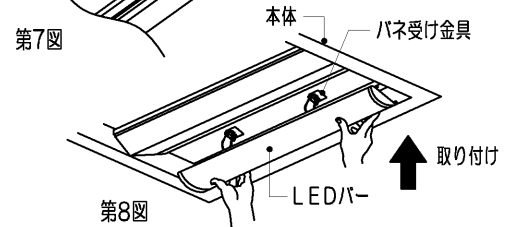
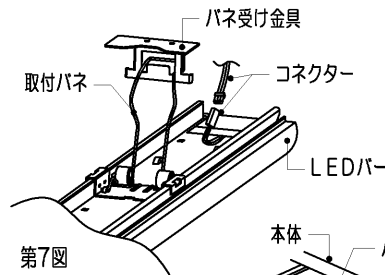
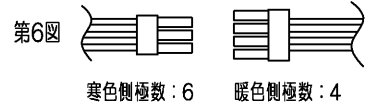

■ 制御装置との組合せに関する注意事項

- 調光器と照明器具とを別系統の電源により給電する場合、調光器側の開閉器のON/OFFにて照明器具が一瞬消灯する場合があります。
本動作は調光器の信号出力に回答した正常動作であり問題ではありません。
- 片切りスイッチを接地側に取り付けした場合、消灯後もLEDモジュールが薄暗く発光する場合がありますので必ず非接地側(充電側)にお取り付けください。
(接地極のない電源では両切りスイッチを推奨します)

修理・お取り扱い・お手入れについてご不明な点は

お買い上げの販売店へご相談ください。

販売店にご相談ができない場合は、下記の窓口へ

東芝ライテック照明ご相談センター

0120-66-1048 (通話料: 無料)

受付時間: 365日 9:00~20:00

携帯電話・PHSなど 046-862-2772 (通話料: 有料)

FAX 0570-000-661 (通信料: 有料)

・お客様からご提供いただいた個人情報は、修理やご相談への回答、カタログ発送などの情報提供に利用いたします。
・利用目的の範囲内で、当該製品に関連する東芝グループ会社や協力会社へ、お客様の個人情報を提供する場合があります。

日本国内専用
Use only in Japan

保証の免責事項

- 保証期間内でも次の場合には原則として有料にさせていただきます。
 - 使用上の誤り及び不当な修理や改造による故障及び損傷
 - お買い上げ後の取り付け場所移設、輸送、落下などによる故障及び損傷
 - 火災、地震、水害、落雷、その他天災地変、異常電圧、指定外の使用電源(電圧、周波数)などによる故障及び損傷
 - 車両、船舶等に搭載された場合に生じる故障及び損傷
 - 施工上の不備に起因する故障や不具合
 - 法令、取扱説明書で要求される保守点検を行わないことによる故障及び損傷
 - 日本国内以外での使用による故障及び損傷
- 離島および離島に準ずる遠隔地への出張修理を行った場合には出張に要する実費を申し受けます。

保証について

- 保証期間は、商品お買い上げ日より1年間です。但し、LED器具の点灯装置、蛍光灯器具・HID器具の安定器(インバータバラスト含む)については3年間です。
- セード、グローブ、リモコン送信器は保証対象とし、ランプ、点灯管、電池などの消耗品は対象外とさせていただきます。
- 24時間連続使用など、1日20時間以上の長時間使用の場合は、上記の半分の期間とします。
- 取扱説明書、本体貼付ラベル等の注意書に従った使用状態で保証期間内に故障した場合には、無償修理させていただきます。

東芝ライテック株式会社 施設・屋外照明事業部 施設照明販売企画担当 〒212-8585 神奈川県川崎市幸区堀川町72番地34 TEL (044) 331-7556 FAX (044) 548-9604

お客様はお読みになったあとも必ず保管してください。

0034294A