

対象機種	LEDB85906Y(K)M LEDB85906Y(S)M LEDB85906Y(W)M
適合ランプ(別売)	LEDユニットフラット形(GX53口金) LDF6L-H-GX53/700まで
推奨ランプ(別売)	LEDユニットフラット形(GX53口金) LDF5L-H-GX53/500

このたびは東芝LED照明器具をお買いあげいただきまして、まことにありがとうございました。

正しくお使いいただくために、この取扱説明書をよくお読みください。

照明器具の電気工事は、主任電気工事士の管理が義務付けられています。

■安全上のご注意 商品および取扱説明書には、お使いになる方や他人への危害と財産の損害を未然に防ぎ、商品を安全に正しくお使いいただくために、重要な内容を記載しています。

■工事店様へ 施工上のご注意

- 施工に関しては、電気設備技術基準、内線規程に従ってください。
- 工事が終了しましたら、この説明書は必ずお客様へお渡しください。

ON/OFFセンサー付照明器具

1. 人感センサーが人の動きをキャッチして自動的に点灯する機能を持っています。
2. 照度センサーを内蔵していますので、周囲が明るい時は点灯しないように設定できます。
3. 壁スイッチの操作で連続点灯させることができます。

事前にご確認ください。

- (2ページの「■器具を取り付ける前に」をご確認ください。)
- 必ず壁スイッチのあるところに取り付けてください。
 - 1つの壁スイッチには1台でご使用ください。
 - (1つの壁スイッチで2台以上の器具を取り付けると、同時に連続点灯に切り替わらない場合があります。)
 - 調光器のついている回路ではご使用になれません。
 - 表示灯付スイッチと組み合わせる場合は弊社製品をご使用ください。(弊社商品名:オプビカスイッチ)
 - 他社製表示灯スイッチとの組み合わせはできません。誤動作の原因となります。

⚠ 警告 この表示を無視して、誤った取扱いをすると、人が死亡または重傷を負う可能性が想定される内容を示します。

<ul style="list-style-type: none"> ● 器具の取り付けは、本体表示並びに取扱説明書に従い行ってください。取り付けに不備があると器具落下、感電、火災等の原因となります。 ● 電源接続の際は、取扱説明書に従ってください。接続が不完全な場合は、接続不良による発熱、火災の原因となります。 ● 施工時において絶縁体にナイフ等のキズが付いた状態で通電されますと、絶縁破壊が生じ電線が焼損する原因となります。 ● 器具の取り付けには方向性があります。本体表示並びに取扱説明書に従ってください。指定以外の取り付けを行うと器具の落下、感電、火災の原因となります。 ● 調光器(当社商品名コントロールクスなど)による調光使用はできません。調光器が取り付けられている配線でご使用になりますと短寿命の原因となります。 	<ul style="list-style-type: none"> ● アース工事は電気設備技術基準に従い確実に行ってください。アースが不完全な場合は、感電の原因となります。(D種(第三種)接地工事) ● この器具は海上や臨海部などの重塩害地、沿岸部の塩害地には使用できません。早期の錆発生、器具落下の原因となります。 ● この器具は腐食性ガス雰囲気(温泉地など)では使用できません。変質、変色、絶縁不良、器具落下の原因となります。 ● この器具は激しい震動・衝撃の加わる可能性のある場所、常時振動のある場所には使用できません。絶縁不良、器具落下の原因となります。 ● 器具を改造したり、部品を変更して使用しないでください。落下、感電、火災の原因となります。
---	---

⚠ 注意 この表示を無視して、誤った取扱いをすると、人が傷害を負う危険が想定される場合および物的損害の発生が想定される内容を示します。

<ul style="list-style-type: none"> ● 交流100V正弦波以外の電圧で使用しないでください。上記以外の電圧を加えると、器具やランプの寿命が短くなったり、過熱による火災の原因となります。 ● 周囲温度が35℃を超える場所では使用しないでください。点灯不良や火災の原因となります。 ● 風の強い場所では使用しないでください。落下の原因となります。 	<ul style="list-style-type: none"> ● 人がぶら下がったり、踏みつけたり、引張ったり、押ししたりするような場所には取り付けないでください。落下や破損の原因となります。 ● 十分な強度のある面に取り付けてください。落下の原因となります。 ● 樹脂系の塗料で塗装された壁などに取り付けますと、雨じみが発生する場合があります。 ● 器具に1mを超える積雪の可能性のある場所には使用しないでください。器具落下の原因となります。(使用する場合は必ず除雪を行ってください。)
---	--

■お客様へ 使用上のご注意

- この器具の取り付け、取り外しには資格が必要です。取り付け、取り外しは、販売店、工事店に依頼してください。
- お読みになった後は、お使いになるかたがいつでも見られるところに必ず保管してください。

⚠ 警告 この表示を無視して、誤った取扱いをすると、人が死亡または重傷を負う可能性が想定される内容を示します。

<ul style="list-style-type: none"> ● ランプ交換やお手入れの際は、取扱説明書に従って行ってください。落下、感電、火災の原因となります。 ● ランプ交換やお手入れの際は、必ず電源を切ってください。感電の原因となります。 ● ランプ交換の際は、必ず本体表示並びに取扱説明書の適合ランプを使用してください。適合ランプ以外を使用すると過熱による器具の変形、変色、火災の原因となります。 	<ul style="list-style-type: none"> ● お手入れ等によりグローブやランプをはずし、再度取り付ける場合には、取扱説明書に従ってください。取り付けに不備があると、水・水気の浸入による絶縁不良、感電、グローブやランプの落下の原因となります。
---	---

⚠ 注意 この表示を無視して、誤った取扱いをすると、人が傷害を負う危険が想定される場合および物的損害の発生が想定される内容を示します。

<ul style="list-style-type: none"> ● 点灯中及び消灯直後は、器具が高温になっていますので、手を触れないでください。やけどの原因となります。 ● 布や紙などを被せたりしないでください。火災の原因となります。 ● LED光源を直視しないでください。 	<ul style="list-style-type: none"> ● 金属部分をクレンザーやたわしで磨かないでください。傷をつけたり腐食の原因となります。 ● ソケット、ランプ等の樹脂部品には洗剤や薬品等を使用しないでください。部品の劣化の原因となります。
---	--

■器具を取り付ける前に

- 必ず壁スイッチのあるところに取り付けてください。
- 1つの壁スイッチには1台でご使用ください。(1つの壁スイッチで2台以上の器具を取り付けると、同時に連続点灯に切り替わらない場合があります。)
- 調光器のついている回路ではご使用になれません。
- 器具の性能を確保するため、設置場所は十分検討の上決定してください。

人感センサースイッチの検知エリアを考慮して器具を設置してください。

- 高さ2.5m以内に設置してください。

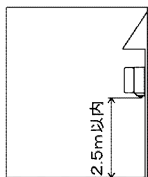

- センサーの特性上、図の様に検知エリアを人が横切る位置に設置しますと、センサーの人体検知の信頼性がより向上します。

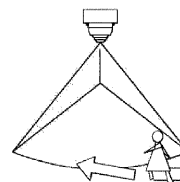

- センサーに向かって人が近づくような位置に器具を設置すると、器具のご近くまで人が近づかないと検知しない場合があります。

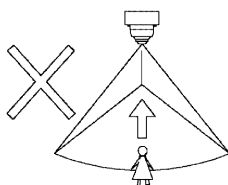

- 雨や雪などをセンサーが検知して器具が点灯する場合がありますが、故障ではありません。

■次のような場所には取り付けないでください。(検知しなかったり、誤動作、故障の原因になります。)

検知エリア内に木や池の水面などがあり、風でこれらのものが動く場所へはお避けください。

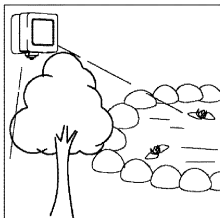

車のヘッドライトが直接当たる場所への取り付けはお避けください。

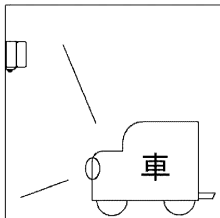

昼間でも暗い場所や、夜間でも明るい場所。(取付環境により照度レベルが変わり、誤動作等が考えられます。)

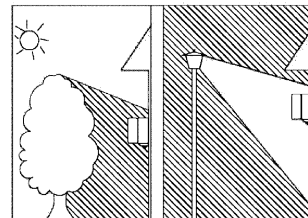

前面に障害物のある場所。(透明なガラスでも遮断されます。)

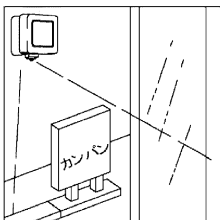

風などでよくゆれるのれんや植物などがある場所。

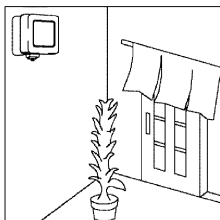

エアコンなどの排気口の近く。排気口に対向する場所。

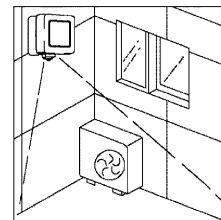

大理石など反射の強い床面のある場所。

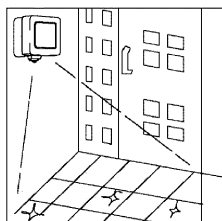

検知エリア内に交通量の多い道路がある場所。

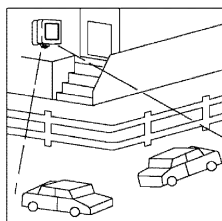

取付高さが2.5m以上になる場所。

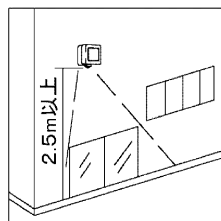

振動の激しいポールなど、不安定な場所。

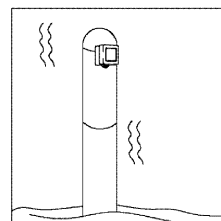

■各部のなまえ

※この取扱説明書は同種類の器具と共通になっておりますので、お求めの器具と姿図が違っている場合があります。

防雨形 壁面取付専用 天井・床置取付不可 ＜ボックス取付可※＞

※ボックス取付用ねじは付属していません。
※JIS C 8340適合の66.7mm・83.5mmピッチ
に取り付けられます。

屋外用

- 付属品
- ・絶縁座付木ねじ・・・2本
- ・エリアカットマスクE・・・1個
- ・耐熱保護チューブ・・・1組

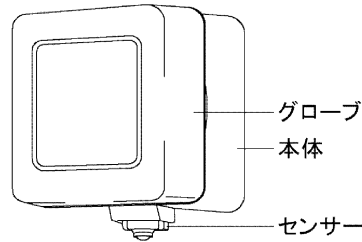

※蛍光灯タイプ(EFF形)は使用できません。

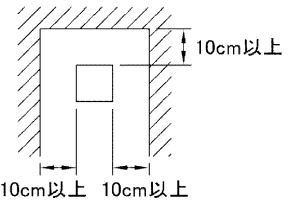

器具周囲面より10cm以上
離して取り付けてください。
下側はなにもないようにしてください。
センサーの検知エリアに影響します。

■器具取り付け時の注意事項

▲注意

- 器具を取り付ける際は、器具取付部の本体パッキンが取付面と器具に、必ず密着するようにしてください。
- 高湿度内で長時間ご使用の場合は点灯・消灯による呼吸作用を回避するため、第1図のような工事を行ってください。
- 器具の取付面は、本体パッキンよりも大きくしてください。(第2図・第3図)
- 裏面から雨が掛かるような取り付けはしないでください。
- 取付面に凸凹がある場合は、パテ等で凸凹をなくすか、防水用シール剤等で器具(木台)と取付面のスキマを埋めるようにしてください。(第2図・第3図)
- 埋込ボックス等に取り付ける場合は、取付用ねじに金属製のワッシャー等をはめてから器具を取り付けてください。(ボックス取付用ねじは付属されていません。)
- 器具を逆向きに取り付けると、防水性が損なわれます。正しい向きで取り付けてください。

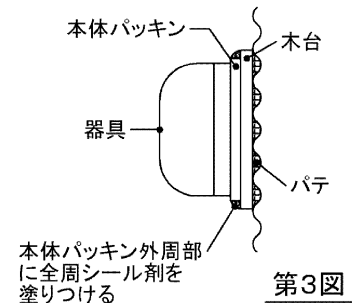
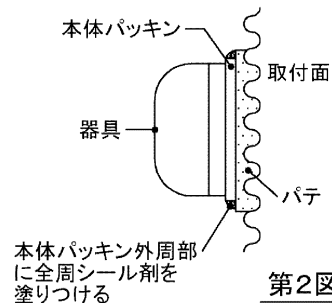
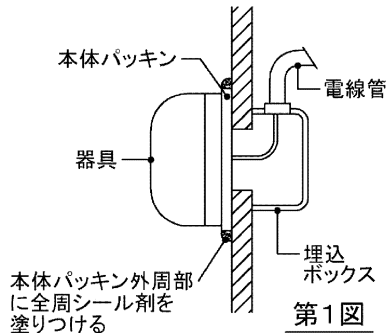

※「本体パッキンと取付面より外周部全周にシール剤を塗りつける」または、「本体パッキンと取付面全体をシール剤で塗りつける」などを行い、確実に防水するようにしてください。
また、電源線の引出部にもシール剤で防水処理をしてください。

●タイルモジュールの場合

- ①器具の取付面を確保してください。取付面は本体パッキンよりも大きくしてください。
 - ・電源線は中央から正確に出してください。
 - ・電源線の引出部は、シール剤で防水処理をしてください。
 - ②器具の取付面を平滑にしてください。
- 注) 器具の取付面に凸凹があると、器具取付部の本体パッキンの防水性が損なわれ感電のおそれがあります。ご注意ください。
- ③器具の取り付け後、目地の仕上げをします。
 - ・目地仕上げには、目地用モルタルまたは、市販の防水用シール剤で仕上げてください。漏水の原因にもなりかねませんので、目地仕上げには十分注意してください。

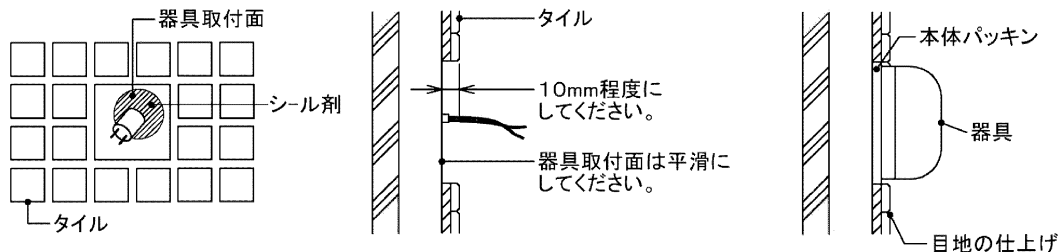

※防水用シール剤はカビの発生防止、耐久性に優れるものをお選びください。

■ 器具の取り付けかた ※器具取り付けの際は必ず電源を切ってください。



図-1



図-2 取付方向

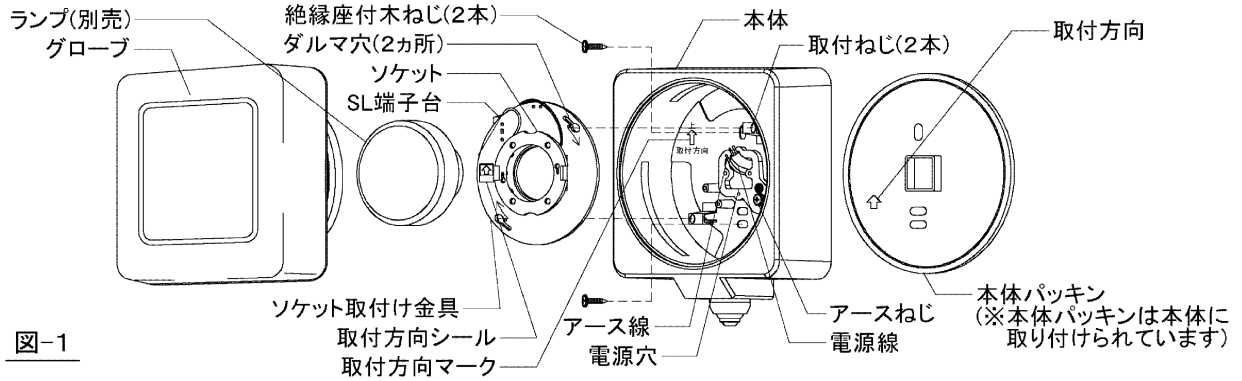

図-3 取り付け寸法図

1. 本体を取り付ける

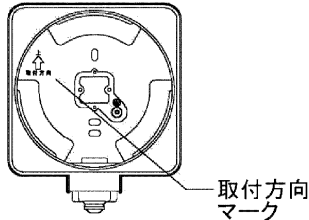
- ① 取付ねじ(2本)をゆるめ、ソケット取付け金具を左に回して取りはずしてください。(取付ねじは取りはずす必要がありません。)(図-1)
※ソケット取付け金具と本体は電線でつながっています。無理に引っぱらないようにしてください。
- ② 図-3の取り付け寸法図を参照し、取付面より電源線・アース線を引き出してください。(図-3)
- ③ 電源線の外被覆を備え付けの耐熱保護チューブ(φ6)に合わせて、むいてください。(82±2mm)(図-4)
- ④ 電源線の被覆を端子台のストリップゲージに合わせて、むいてください。(12±1mm)(図-4)(図-6)
- ⑤ 電源線に備え付けの耐熱保護チューブをかぶせてください。(図-5)
- ⑥ 本体中央部の電源穴から電源線とアース線を引き出してください。本体パッキンが本体に取り付けられているか確認してください。(図-1)
- ⑦ 本体内面の取付方向にしたがって付属の絶縁座付木ねじ(2本)で本体を取付面に確実に取り付けてください。(図-1、図-2)
※指定方向以外の取り付けを行うと、感電・落下・火災の原因となります。(図-1、図-2)
※取り付けの際に、電源線を本体パッキンとの間ではさまないように注意してください。(図-1)
- ⑧ 電源線をSL端子台に確実に奥まで差し込んでください。(図-6)

電源線 適合電線φ1.6、φ2.0単線

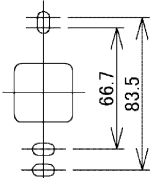

図-4 電源線皮むき寸法



図-5 耐熱保護チューブの取付方

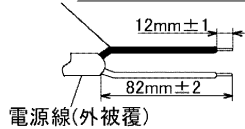

図-6 SL端子台

⚠ 警告

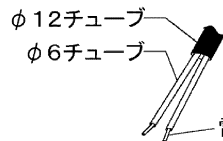
パッキンが確実に取り付けいたか確認してください。取り付けが不十分ですと水気の浸入による感電や火災等の原因となります。

⚠ 警告 感電、落下の原因となります。

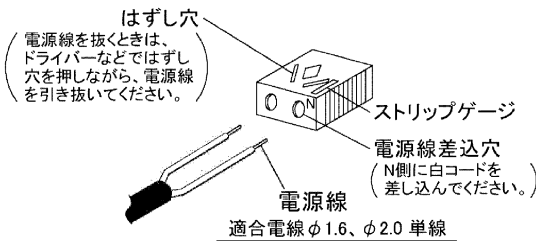
取り付けは確実に行ってください。取り付けが不十分ですと落下の原因となります。取り付けの際は取付面の凸凹を調べて平滑な所に取り付けてください。造営物によっては、ポリ台・木台を使用してください。取り付けが不十分ですと、湿気・水気の浸入による絶縁不良・感電の原因となります。

⚠ 警告

- 電源線皮むき寸法は12±1mmで、垂直にカットしてください。
- 電源線は確実に奥まで差し込み、端子部に無理な力を加えないでください。(感電・火災の原因)

⚠ 警告 感電・発熱・焼損・火災の原因となります。

- 電源線はまっすぐなφ1.6mm、2.0mmの単線を使用してください。
- 曲がった電源線及び、より線は使用しないでください。
- 電源線結線及び器具施工の際は電源線をねじったりまわしたりしないでください。
- 必ず耐熱保護チューブを取り付けて施工してください。
- ポリエチレン系絶縁材を使用したEM(エコマテリアル)ケーブルをご使用される場合には、器具内に引き込んだケーブルの外部被覆(シース)を除去し、絶縁体を露出したままにせず、黒色テープまたはチューブで覆い、全線心に遮光処理を行ってください。

注) 電源線を抜くときは、SL端子台のはずし穴にマイナスドライバーを差し込み、電源線を引き抜いてください。(図-6)

- ⑨ アース線をアースねじに接続してください。(図-1)
- ⑩ ソケット取付け金具を本体にあわせ、右に回して位置あわせをし、取付ねじ(2本)で確実に取り付けてください。(図-1)
- ⑪ ランプ(別売)をソケットに取り付けてください。(図-1)

2. グローブの取り付け、取りはずしかた



図-5 しめる



図-6 ▼マーク グローブ

※グローブは本体に対して水平に取り付けてください。グローブを斜めに取り付けると、水気の浸入による器具の破損、感電の原因となります。

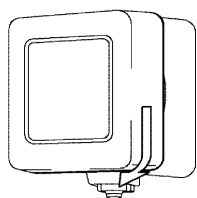
- ① グローブのねじ口にパッキンが入っていることを確認してから、右に回し(図-5)、▼マークとあうまで本体にねじ込んで確実に取り付けてください。(図-6)
※グローブの上辺が水平となるように調整してください。水平から10°以上戻すと、水気の浸入による器具の破損、感電の原因となります。
※グローブをはずす時は、左にグローブを回して本体から取りはずしてください。

■ センサーの名称

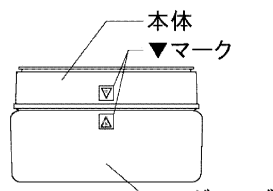
エリアカットマスクE (付属品)

※紛失などの場合は、東芝テクネットワーク扱いのサービス部品でお求めいただけます。
品名：エリアカットマスク Eタイプ
形名：DIK-1225-MASK

※エリアカットマスクE(付属品)はセンサーに取り付けて出荷しております。

エリアカットマスクEの取り付け・取りはずし方

センサー感知部のミゾ
エリアカットマスクのツメ

パチンとあわせる

エリアカットマスクの2本のツメとセンサー感知部のミゾに合わせはめ込んでください。取りはずす場合は、エリアカットマスクの2本のツメをセンサー感知部のミゾより取りはずしてください。

■ 設置後検知エリアを決定する

- 検知エリアを決定するには「テストモード」で行うと便利です。「テストモード」は周囲が明るいときでも、人を検知するたびに約5秒間全光点灯します。器具の周囲を歩き、検知エリアの確認、調整を行ってください。
- 1. 点灯照度設定スイッチを「テストモード」に合わせる。
- 2. 壁スイッチをONします。
※壁スイッチをONすると、約1分間全光点灯します。その後約3秒間消灯してからセンサーが動作します。
- 3. 人感センサー検知部を動かして位置を決めてください。
※センサーに向かって人が近づくような位置に検知エリアを設定すると、器具のごく近くまで人が近づかないと検知しない場合があります。

● テストモード 周囲の明るさに関係なく人を検知すると5秒間点灯します
※出荷時は、テストモードに設定されています。

1. [動作設定]のスイッチを「ON/OFF」に設定してください。

動作設定

テスト 暗明

2. [点灯照度設定]のスイッチを「テスト」に設定してください。

点灯照度設定

検知エリア 検知エリアは参考値です。
※照明器具の灯具の向きまたはセンサーの向きによっては検知エリアの距離を満足しない場合があります。
※検知エリアは、気象条件などにより差が生じる場合があります。
(特に寒冷地などで、手袋・コートなどの表面温度が低い時、動作しない場合があります。)

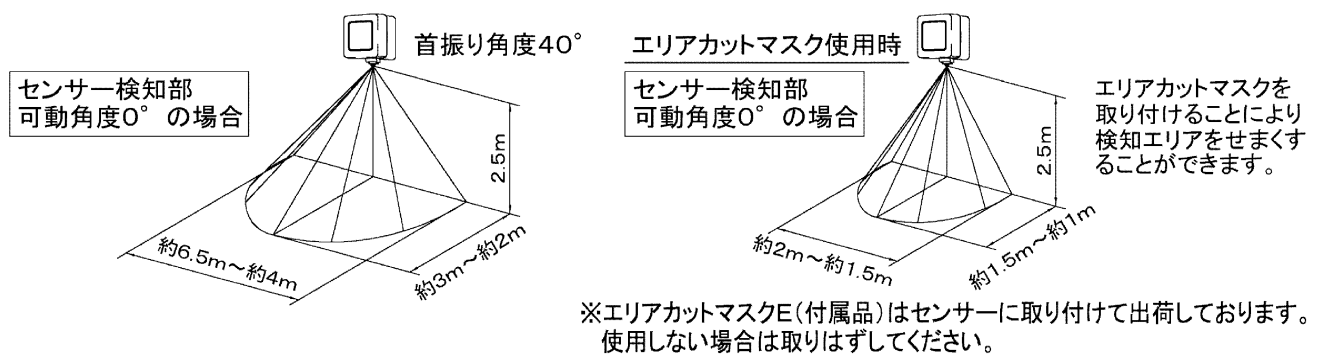

■ センサー機能について

● [動作設定]の切替スイッチを組み合わせることにより、設定を変更できます。

● ON/OFFモード 暗くなって人を検知した時だけ点灯させたい

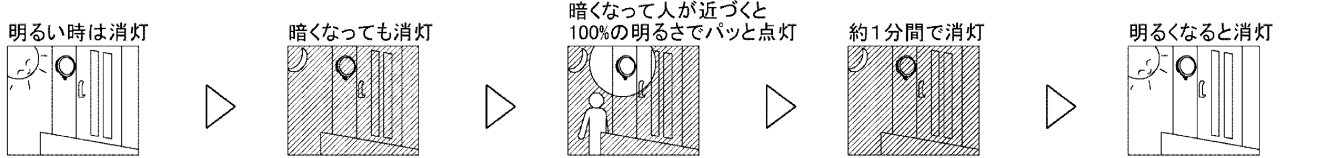

● 6hタイマーモード 暗くなると自動点灯、6時間後、人が来た時だけ点灯するON/OFFモードとなります

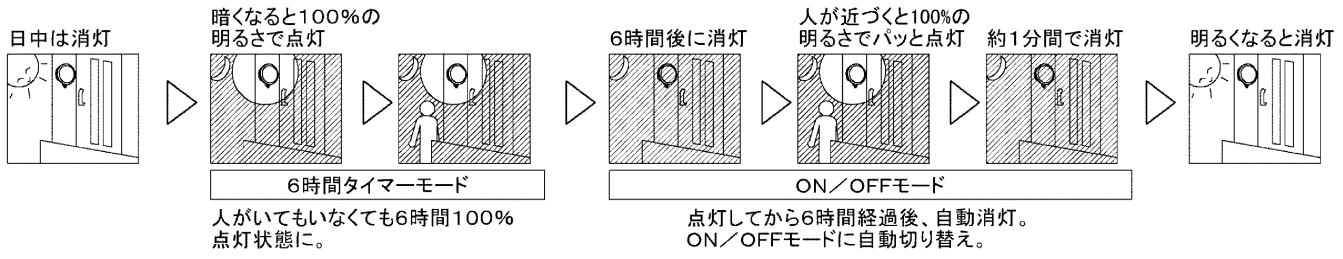

●8hタイマーモード 暗くなると自動点灯、8時間後、人が来た時だけ点灯するON/OFFモードとなります

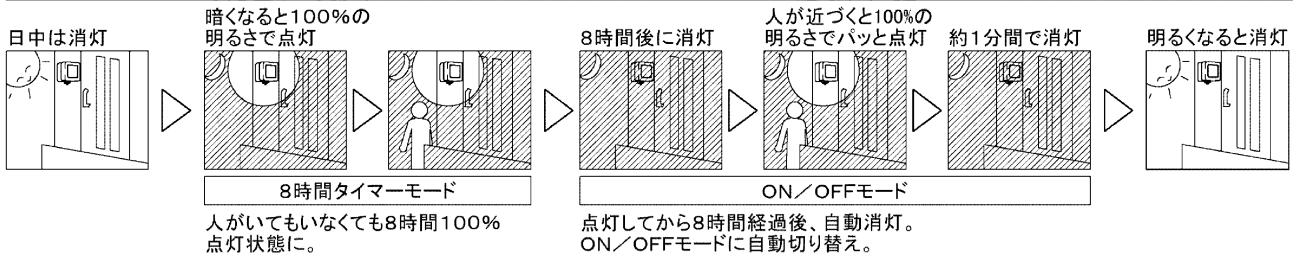

●連続点灯 まわりに関係なく点灯させたい

- 壁スイッチを操作して連続点灯(8時間)させることができます。

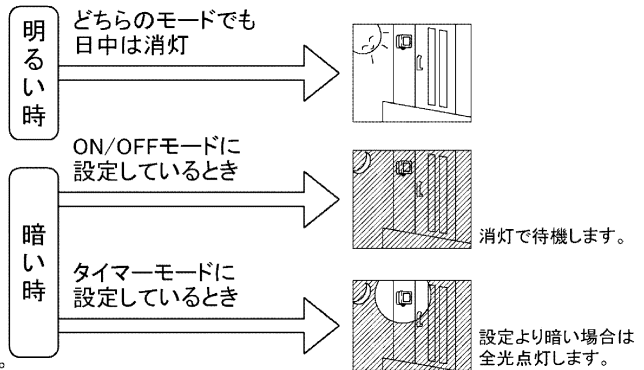
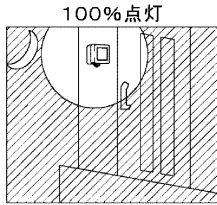

※連続点灯中に壁スイッチ操作(約1秒以内のOFF→ON)を行った場合、タイマーがリセットされ、その時点から約8時間の連続点灯となります。

※壁スイッチを使用しない場合は、連続点灯に切り替えることができません。

- 壁スイッチをONすると約1分間全光点灯します。その後約15秒間消灯してからセンサーが動作します。
- 使用中に切替スイッチを切り替えると、約15秒間消灯してから設定状態で動作します。(連続点灯を除く)

●ON/OFFモード

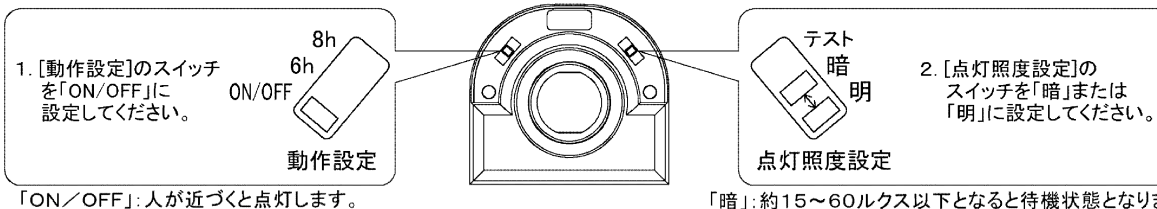

「暗」: 約15~60ルクス以下となると待機状態となります。
「明」: 約45~120ルクス以下となると待機状態となります。
※点灯照度は目安です。壁面・床面の色艶や離隔距離、周囲からの漏れ光などの影響により変化する事があります。

●6h/8hタイマーモード

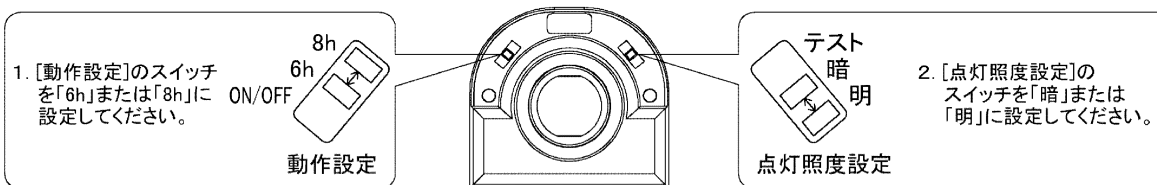

「6h」: 6時間点灯し、その後ON/OFFモードに切り替わります。
「8h」: 8時間点灯し、その後ON/OFFモードに切り替わります。

「暗」: 約15~60ルクス以下となると待機状態となります。
「明」: 約45~120ルクス以下となると待機状態となります。
※点灯照度は目安です。壁面・床面の色艶や離隔距離、周囲からの漏れ光などの影響により変化する事があります。

●連続点灯

●連続点灯設定方法

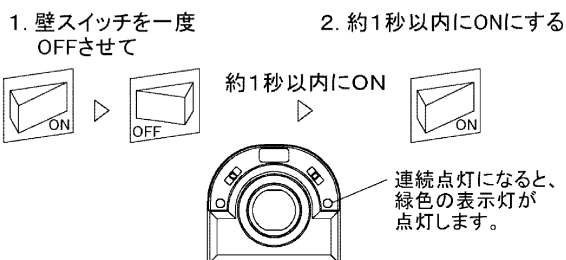

・人の有無、昼間、夜間に関係なく、約8時間点灯します。

●連続点灯設定解除方法

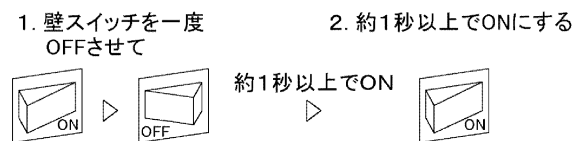

※人感センサースイッチの緑色の表示灯は消灯します。
※壁スイッチの[オフ]時間が1秒より短い場合は、強制ONモードが継続(100%点灯が8時間)されますので、必ず1秒以上[オフ]にしてから[オン]に戻してください。

■故障かな？と思ったら

■センサーの動作が故障かな？と思ったら下記を参照に点検を行ってください。

現象	考えられる原因	処置方法	
周囲が暗く なっても点灯 しない。	電源接続が正しく行われていない。	電源を正しく接続してください。	
	壁スイッチ(電源)がOFFになっている。	壁スイッチ(電源)をONにしてください。	
	壁スイッチが故障している。	壁スイッチを交換してください。(工事店等に依頼してください。)	
	ランプが切れている。	壁スイッチをOFFにしてからランプを交換してください。	
	センサーに周りの光が入っている。	光が入らないようにしてください。	
	タイマー回路等に接続されている。	タイマーが優先になっていると点灯しない場合があります。	
人が近づいても 点灯しない。	電源接続が正しく行われていない。	電源を正しく接続してください。 (お買い求めの販売店・工事店等に交換をご依頼ください。)	
	壁スイッチ(電源)がOFFになっている。	壁スイッチ(電源)をONにしてください。	
	壁スイッチが故障している。	壁スイッチを交換してください。(工事店に依頼してください。)	
	ランプが切れている。	壁スイッチをOFFにしてからランプを交換してください。	
	厚手の服を着ている。傘をさしている。	熱量を検知するためコート等を着込んでいたり、傘をさしている と体温が検知されず反応しない場合があります。※1	
	人感センサーの検知部の表面に汚れが付着している。	水で固く絞った柔らかな布で軽く人感センサー検知部の汚れを 落としてください。	
	検知エリアに人が入っていない。	検知エリアの確認、調整を行ってください。P4	
	照度検知に対し、周りが明るすぎる。	設定されたモードより暗くなると人感センサーが動作します。P5	
	タイマー回路等に接続されている。	タイマーが優先になっていると点灯しない場合があります。	
	点灯したままで 消灯しない。	連続点灯になっている。(緑の表示灯が点灯している)	センサーモードに戻してください。P6
電源の瞬時停電でセンサーが連続点灯になっている。		電源の瞬時停電があると、連続点灯になる場合があります。P6	
検知エリアに熱源がある。		検知エリアから熱源を取り除いてください。※1	
検知エリア内に、常に人感センサーに反応するものがある。		検知エリアから反応するものを取り除いてください。※2	
激しい雨が降っている。		人感センサー検知部について水滴を検知して点灯する場合があります。※1	
検知エリアに木や池の水面などがあり、風でこれらのものが 動くと検知する場合があります。		検知エリアの調整をしてください。※1	
センサーが故障している。		センサーを交換してください。 (お買い求めの販売店・工事店等に交換をご依頼ください。)	
6h/8hタイマーモードで夜間壁スイッチをONした場合、 100%連続点灯状態となっている。		連続点灯を解除するにはいったん壁スイッチをOFFにし、 1秒以上経過してからONにしてください。※4	
人が近づかなく ても点灯する。		6h/8hタイマーモードで、周囲が暗くなった。	6h/8hタイマーモードは周囲が設定より暗くなると点灯します。
		検知エリア内にペットなどの動物がいる。	ペットなどの動物にも人感センサーは反応します。※1
	激しい雨が降っている。	人感センサー検知部について水滴を検知して点灯する場合があります。※1	
	検知エリアに木や池の水面などがあり、風でこれらのものが 動くと検知する場合があります。	検知エリアの調整をしてください。※1	
	検知エリア内を車などが通る。	車の通りが激しいところでは誤作動しますので、検知エリアの 調整を行ってください。※1	
	検知エリアに熱源がある。	検知エリアから熱源を取り除いてください。※1	
	電源電圧の一時的で急激な変動があった。	※3	
	センサーが故障している。	センサーを交換してください。 (お買い求めの販売店・工事店等に交換をご依頼ください。)	
ランプが 短寿命である。	ランプ不良の場合がある。	壁スイッチをOFFにしてからランプを交換してください。	
	振動が多い場所に取り付けてある。	振動でランプが切れる場合があります。 振動がない場所に取り付けてください。	
	他社製ランプで器具に適合していない。	当社指定ランプをご使用ください。	
検知エリアに 人がいるのに ランプが消える。	ランプが切れた。	壁スイッチをOFFしてからランプを交換してください。	
	検知エリア内で動かなくなった。	検知エリア内に人がいても、動きがない場合には人感センサーが 検知しないため器具が消灯します。 動くとも人感センサーが検知し器具が点灯します。	
	センサーの電源を都度、入り切りしている。	電源ON直後はセンサー内のマイコンが調整を行ってしまいますので、 1度器具が点灯し消灯して待機状態となります。※3	
明るさに関係なく 人に反応し点灯する。	テストモードになっている。	点灯照度設定のつまみを「明」または「暗」にしてください。P5	
明るさに関係なく 点き放しになる。	誤った壁スイッチ操作や瞬間的な停電などで連続点灯モードに なっている。	壁スイッチを5秒以上OFFにしてから再びONにしてください。 設定されているセンサーのモードに戻ります。P6	

※1 人感センサーは赤外線検知方式となっています。これは検知エリア内の熱変化(温度変化)を検知する方式です。このため、検知エリア内でのペット等の動物の動きにも反応します。また、木や池等の水面が風等で動いた場合や、雨等の水滴が人感センサー検知部に付着した場合や、水滴が人感センサー前面を動いても反応することがあります。また冬季に厚手の服を着ている場合、体温が服の内部に閉じ込められて、服の表面温度が外気と差が無いために、人感センサーが反応しないことがあります。

※2 通常は周囲が暗くなり照度センサーが検知状態となってから人感センサーが動作します。人感センサーが検知して全光点灯状態のときは照度センサーは動作しません。この機能のため、周囲が暗い状態で人感センサーが動作し、検知し続けることにより点灯を維持すると周囲が明るくなっても器具は点灯したままとなります。

※3 電源投入直後は約1分間器具点灯状態となりセンサー内のマイコン調整を行います。マイコン調整が終了するとセンサーは約15秒間消灯してからセンサー待機状態となります。

※4 周囲が暗い場合に壁スイッチをONした場合、6h/8hタイマーモードがスタートします。タイマーモードは、最初に6時間ないし8時間設定されたタイマーが働き連続して100%点灯状態になり、この場合、周囲が明るくなっても点灯を維持します。

■使用上のご注意

- LED光源にはバラツキがあるため、同一形名商品でも商品ごとに発光色、明るさが異なる場合がありますのでご了承ください。
- 安全上、LED光源を直視することはおやめください。
- 照射距離が短い場合や照射面等によって光ムラが気になる場合がありますのでご了承ください。
- 交流100V専用器具です。直流電流や交流200Vでのご使用はできません。

■故障ではありません

- 器具を使用中、近くでラジオやテレビを使用されますと雑音が入る場合があります。雑音が入る場合は、照明器具とラジオ、テレビの距離をできるだけ遠ざけるか、それぞれの向きを変えてください。

■お手入れのしかた

△注意 お手入れの際は必ず電源スイッチを切ってください。感電の原因となります。

- 器具を清掃する際は、乾いたやわらかい布か、水で浸したやわらかい布をよく絞ってからふいてください。
- ランプを清掃する際は、ランプを器具からはずして乾いた布でふいてください。
- ガラス部品を清掃する際は、中性洗剤を含ませたスポンジなどでやさしく洗い、水洗いしてよく乾燥させます。凸凹のあるものはスプレー式のガラスクリーナーをふきつけて、乾いた布で拭き取ると効果的です。

△警告

- 器具に直接水を勢いよくかけて洗わないでください。水気の浸入による器具の破損、感電などの原因となります。

△注意

- 器具をいためますので、ガソリン、ベンジン、シンナー、アルコールなどの薬品でふいたり、殺虫剤をかけたたりしないでください。変色、破損の原因となります。

■仕様

※適合ランプ、推奨ランプの仕様です。
 ※適合ランプ、推奨ランプの消費電力、入力電流値は、取り付ける器具によって異なる場合がありますが異常ではありません。
 ※適合ランプ・推奨ランプの詳細については、商品図面をご覧ください。ランプは仕様変更の為モデルチェンジする場合(形名変更あり)があります。

適合ランプ	定格電源電圧(V)	電源周波数(Hz)	消費電力(W)	入力電流(A)
LDF6L-H-GX53/700	AC100	50/60	6.2	0.100
推奨ランプ	定格電源電圧(V)	電源周波数(Hz)	消費電力(W)	入力電流(A)
LDF5L-H-GX53/500	AC100	50/60	5.0	0.080

△安全に関するご注意

- 照明器具には寿命があります。
- 設置して8～10年経つと、外観に異常がなくても内部の劣化が進行しています。
 ※使用条件は周囲温度30℃、1日10時間点灯、年間3000時間点灯。(JIS C8105-1解説による。)
- 周囲温度が高い場合、点灯時間が長い場合は、寿命が短くなります。
- 年に1回は、「安全チェックシート」により、自主点検してください。※「安全チェックシート」は当社ホームページに記載しています。
- 3年に1度は、工事店等の専門家による点検をお受けください。
- 点検せずに長時間使い続けると、まれに、発煙、発火、感電などに至る恐れがあります。

■保証とアフターサービス

保証について

- ・保証期間は、商品お買い上げ日より1年間です。但し、LED器具の点灯装置については3年間です。
- ・セード、グローブ、リモコン送信器は保証対象とし、ランプ、点灯管、電池などの消耗品は対象外とさせていただきます。
- ・24時間連続使用など、1日20時間以上の長時間使用の場合は、上記の半分の期間とします。
- ・取扱説明書、本体貼付ラベル等の注意書に従った使用状態で保証期間内に故障した場合には、無償修理させていただきます。

修理を依頼される時

- ・保証期間中は、保証書を添えてお買い上げの販売店(工事店)までお申し出ください。
- ・保証期間を過ぎている時はお買い上げの販売店にご相談ください。
- ・修理によって機能が維持できる場合は、ご希望により有料修理させていただきます。
- ・アフターサービスについてご不明な点並びに修理に関するご相談は、お買い上げの販売店または東芝ライテック商品ご相談センターにお問い合わせください。その際は器具の形名、お買い上げ時期をお忘れなくお知らせください。

保証の免責事項

- 1.保証期間内でも次の場合には原則として有料にさせていただきます。
 - (1)使用上の誤り及び不当な修理や改造による故障及び損傷
 - (2)お買い上げ後の取り付け場所移設、輸送、落下などによる故障及び損傷
 - (3)火災、地震、水害、落雷、その他天災地変、異常電圧、指定外の使用電源(電圧、周波数)などによる故障及び損傷
 - (4)車両、船舶等に搭載された場合に生じる故障及び損傷
 - (5)施工上の不備に起因する故障や不具合
 - (6)法令、取扱説明書で要求される保守点検を行わないことによる故障及び損傷
 - (7)日本国内以外での使用による故障及び損傷
- 2.離島及び離島に準ずる遠隔地への出張修理を行った場合には出張に要する実費を申し受けます。

部品について

- ・修理のため取り外した部品は、特段のお申し出がない場合は弊社にて引き取らせていただきます。
- ・修理の際、弊社の品質基準に適合した再利用部品を使用することがあります。
- ・補修用性能部品の保有期間
 弊社は、照明器具の補修用性能部品を製造打ち切り後6年保有しています。性能部品とは、その製品の機能を維持するために必要な部品です。補修用性能部品には、同等機能を有する代替品を含みます。

修理・お取り扱い・お手入れについてご不明な点は
お買い上げの販売店にご相談ください。
 販売店にご相談できない場合は、下記窓口へ

東芝ライテック商品ご相談センター

0120-66-1048 (通話料: 無料)

受付時間: 365日 9:00～18:00

携帯電話・PHSなど 046-862-2772(通話料: 有料)

FAX 0570-000-661(通信料: 有料)

- ・お客様からご提供いただいた個人情報、修理やご相談への回答、カタログ発送などの情報提供に利用いたします。
- ・利用目的の範囲内で、当該製品に関連する東芝グループ会社や協力会社に、お客様の個人情報を提供する場合があります。

日本国内専用
 Use only in Japan

東芝ライテック株式会社

〒212-8585 神奈川県川崎市幸区堀川町72番地34

お客様はお読みになった後も必ず保存してください。