



形名	LMT-15916-LS8	LMT-21916-LS8
適合ランプ (別売)	東芝制御装置内蔵形直管LEDランプ LDM15SS	東芝制御装置内蔵形直管LEDランプ LDM20SS

このたびは東芝制御装置内蔵形直管LEDランプ照明器具をお買いあげいただきましてまことにありがとうございました。お使いになる方や他人への危害と財産の損害を未然に防ぎ、商品を安全に正しくお使いいただくために、この取扱説明書をよくお読みください。

■安全上のご注意 照明機器の工事に関しては、電気工事の有資格者の施工管理が義務付けられています。  
工事が終了しましたら、この説明書は必ずお客様へお渡しください。

## 工事店様へ



## 施工上のご注意

<b>警告</b>	この表示を無視して、誤った取扱いをすると、人が死亡または重傷を負う可能性が想定される内容を示します。	
	<ul style="list-style-type: none"> <li>この器具は、壁付専用器具です。傾斜天井には取り付けない。(器具落下の原因)</li> <li>器具の取り付けは、質量に耐える所に本体表示並びに取扱説明書に従って行う。(器具落下の原因)</li> <li>電源線接続は、確実に挿し込む。(発熱、火災の原因)</li> <li>器具の取り付けの際は手袋を着用すること。(けがの原因)</li> </ul>	 必ず実施
	<ul style="list-style-type: none"> <li>器具に表示された電源電圧(定格電圧±6%以内)以外で使用しない。(短寿命、火災の原因)</li> <li>ランプや器具を改造したり、部品を変更しない。(落下・感電・火災等の原因)</li> <li>アース工事は電気設備の技術基準に従い確実に行ってください。アースが不完全な場合は、感電の原因となります。</li> </ul>	 禁止
<b>注意</b>	この表示を無視して、誤った取扱いをすると、人が重傷を負う危険が想定される場合および物的損害の発生が想定される内容を示します。	
	<ul style="list-style-type: none"> <li>屋内専用で5℃～35℃の範囲で使用する。(火災の原因)</li> <li>屋外や軒下、湿気、水気のある場所で使用しない。(絶縁不良、感電の原因)</li> <li>この器具は腐食性ガスが発生する場所では使用しない。(変質、変色、絶縁不良、落下の原因)</li> <li>器具を密閉した空間に使用しない。(LED短寿命の原因)</li> </ul>	 禁止

●お客様はお読みになったあとも必ず保存してください。

## お客様へ

## 使用上のご注意

<b>警告</b>	この表示を無視して、誤った取扱いをすると、人が死亡または重傷を負う可能性が想定される内容を示します。	
	<ul style="list-style-type: none"> <li>ランプ交換やお手入れの際は、必ず電源を切ること。(感電の原因)</li> <li>ランプ交換の際は、上記適合ランプを指定ください。間違った種類・ワット(W)数のランプを使用した場合は、過熱によりランプや器具が変形、変色したり火災の原因となります。</li> <li>ランプや器具を布や紙などの可燃物で覆ったり、被せたり、燃えやすいものを近づけたりしない。(火災の原因)</li> <li>器具の隙間などに針金などを差し込まない。(けがや感電・火災などの原因)</li> <li>お手入れの際は、必ず電源を切る。(感電の原因)</li> </ul>	 禁止
<b>注意</b>	この表示を無視して、誤った取扱いをすると、人が重傷を負う危険が想定される場合および物的損害の発生が想定される内容を示します。	
	<ul style="list-style-type: none"> <li>金属部分をクレンザーやたわしでみがかない。(傷、腐食の原因)</li> <li>ガソリン、ベンジン、シンナー等の薬品で拭いたり、殺虫剤をかけたたりしない。(破損、落下、感電の原因)</li> <li>器具のお手入れは、乾いた柔らかい布か、ぬるま湯または中性洗剤を浸した布をよく絞ってからふく。(メッキ部分は乾いた布でふいてください)</li> <li>ランプを清掃する際は、ランプを器具から外して乾いた布でふく。</li> </ul>	 禁止
	<ul style="list-style-type: none"> <li>照明器具には寿命があります。設置して10年経つと、外観に異常がなくても内部の劣化は進行しています。点検・交換をおすすめします。※使用条件は周囲温度30℃、年間3000時間点灯です。</li> <li>周囲温度が高い場合・点灯時間が長い場合などは寿命が短くなります。</li> <li>1年に1回は「安全チェックシート」により自主点検、および定期的に工事店等の専門家による点検を実施してください。(「安全チェックシート」は弊社ホームページに掲載しております。)</li> <li>点検せずに長時間使い続けると、まれに火災・感電・落下などに至る場合があります。</li> </ul>	 必ず実施

## △お願い

- ラジオ、ワイヤレス方式の機器はなるべく照明器具から離してご使用ください。雑音が入る場合があります。
- ランプ取り付けには方向性がありますのでご注意ください。
- 電源電圧の変化によりランプの明るさが変わり、ちらつきや光の揺らぎが発生する場合があります。

## ■適合ランプ基本特性(周囲温度 25℃時)

ランプ種類	東芝制御装置内蔵形直管LEDランプ LDM15SS		東芝制御装置内蔵形直管LEDランプ LDM20SS	
入力電圧(V)	100	200	100	200
入力電流(A)	0.082	0.046	0.105	0.053
消費電力(W)	8	8	10	10

## ■各部の名前

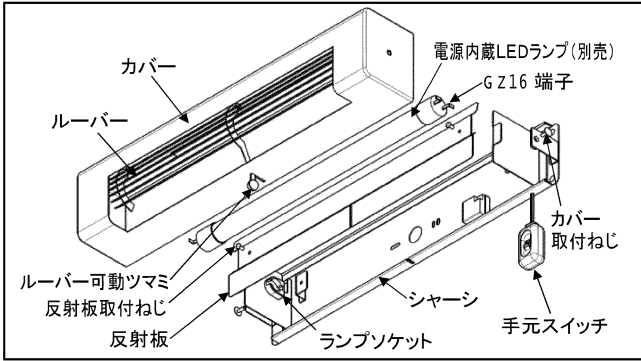

## ■器具の取り付け位置と照射方向

- ・おすすめする器具取付位置と器具の照射方向は次の通りです。
- 遮光角 12° ~ 22° : 部屋の大きさや器具取り付け高さで、遮光角を変えることにより向かいのベッドの人にまぶしさを与えません。
- 遮光角 10° 可変 : ルーバー可動ツマミを操作することにより、遮光角を 10° 可変できます。

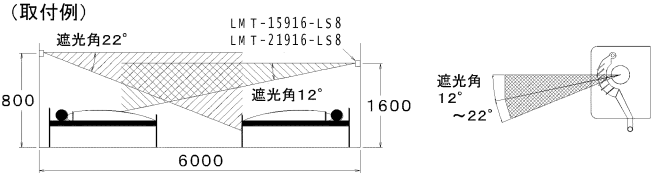

## ■器具の取り付け方

### ① 器具の取り付け寸法

① 取り付け寸法は、右図 (図 1) をご参照ください。

### ② 器具の取り付け準備

- ① ドライバーを使用してカバー取り付けねじをゆるめてカバーを取り外してください。(「各部の名前」参照)
- ② 次に反射板を取り外してください。(「各部の名前」参照)

### ③ 器具本体の取り付け

- ① 図 1 に示すシャーシの取り付け穴を利用して、本体を確実に取り付けてください。(木ねじは、丸木ねじを使用してください。)

**不備がありますと器具落下の原因となります。**

直線上に器具を配置する場合はカバー取り付けの構造上 150mm 程度の間隔をあけて施工ください。

- ② 電源線、アース線を端子台に確実に差し込んでください。(図 2) リリースする場合は、必ずリリースボタンをドライバーで押し込んで線を引き抜いてください。不完全な場合とリリースボタン以外を押しした場合は、**続不良による発熱、火災、感電の原因となります。**端子台の容量は 20A です。

**容量を超えると発熱、火災の原因になります。**

※棒状端子を使用しないでください。

※送り線 (貫通配線部) は必ず V F F ケーブルのシースを残してください。

- ③ 反射板を取り付けてください。(「各部の名前」参照)

**不備がありますと落下の原因となります。**

- ④ LED ランプをランプソケットに差し込んだ後 90° 回転させ、ランプを確実に取り付けてください。

**不備がありますと落下の原因となります。**

- ⑤ LED ランプの正常取付状態はランプロ金のランプ取付位置マークがランプソケットの GZ16 端子挿入口と同じ位置になるようにランプを回転させ調整してください。(図 3)

- ⑥ カバーをシャーシにセットし、ドライバーを使用してカバー取り付けねじを確実に固定してください。(「各部の名前」参照)

**不備がありますと落下の原因となります。**

(図 1)

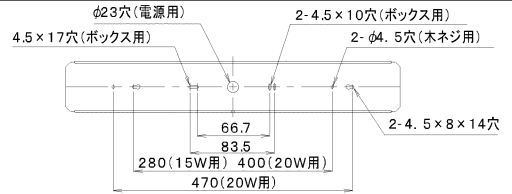

正面図

(図 2)

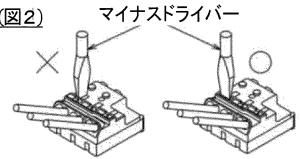

(図 3)

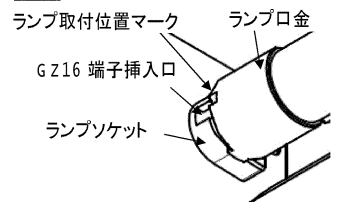

### 保証について

- ・保証期間は、商品お買い上げ日より1年間です。但し、LED器具の点灯装置については3年間です。
- ・セード、グローブ、リモコン送信器は保証対象とし、ランプ、点灯管、電池などの消耗品は対象外とさせていただきます。
- ・24 時間連続使用など、1 日 20 時間以上の長時間使用の場合は、上記の半分の期間とします。
- ・取扱説明書、本体貼付ラベル等の注意書に従った使用状態で保証期間内に故障した場合には、無償修理させていただきます。

### 修理を依頼されるとき

- ・保証期間中は、**お買い上げ日を特定できるもの**を添えてお買い上げの販売店(工事店)までお申し出ください。
- ・保証期間を過ぎている時はお買い上げの販売店(工事店)にご相談ください。修理によって機能が維持できる場合は、ご希望により有料修理させていただきます。
- ・アフターサービスについてご不明な点並びに修理に関するご相談は、お買い上げの販売店(工事店)または東芝ライテック商品ご相談センターにお問い合わせください。
- ・その際は器具の形名、お買い上げ時期をお忘れなくお知らせください。

### 保証の免責事項

1. 保証期間内でも次の場合には原則として有料にさせていただきます。
  - (1) 使用上の誤り及び不当な修理や改造による故障及び損傷
  - (2) お買い上げ後の取り付け場所移設、輸送、落下などによる故障及び損傷
  - (3) 火災、地震、水害、落雷、その他天変地異、異常電圧、指定外の使用電源 (電圧、周波数などによる故障及び損傷)
  - (4) 車両、船舶等に搭載された場合に生じる故障及び損傷
  - (5) 施工上の不備に起因する故障や不具合
  - (6) 法令、取扱説明書で要求された保守点検を行わないことによる故障及び損傷
  - (7) 日本国内以外での使用による故障及び損傷
2. 離島及び離島に順ずる遠隔地への出張修理を行った場合には出張に要する実費を申し受けます。

### 補修用性能部品の保有期間

- ・弊社は照明器具の補修用性能部品を製造打ち切り後6年間保有しています。
- ・性能部品とは、その製品の機能を維持するために必要な部品です。
- ・補修用性能部品には、同等の機能を有する代替品を含みます。

### 修理・お取り扱い・お手入れについてご不明な点は

**お買い上げの販売店へご相談ください。**

販売店にご相談ができない場合は、下記の窓口へ

### 東芝ライテック商品ご相談センター

**0120-66-1048** (通話料: 無料)  
 携帯電話 046-862-2772 (通話料: 有料)  
 FAX 0570-000-661 (通話料: 有料)  
 ホームページアドレス <https://www.tlt.co.jp/>

・お客様からご提供いただいた個人情報は、修理やご相談への回答、カタログ発送などの情報提供に利用いたします。  
 ・利用目的の範囲内で、当該製品に関連する東芝グループ会社や協力会社へ、お客様の個人情報を提供する場合があります。

**日本国内専用**  
 Use only in Japan

東芝ライテック株式会社 〒212-8585 神奈川県川崎市幸区堀川町 72-34

お客様はお読みになったあとも必ず保存してください。

3521017C