

形名	LER-60401-LD9 LER-60411-LD9 (調光用)	公共施設	LRS4-6300LM (LER-60401-LD9のみ)
----	-----------------------------------	------	----------------------------------

適合LEDバー 公共施設に適合するLED照明器具は※のLEDバーとの組合せになります。

明るさタイプ	色温度	適合LEDバー形名
11,000lmタイプ	5000K	LEM-3-11072N
	4000K	LEM-3-11072W
	3500K	LEM-3-11072WW
	3000K	LEM-3-11072L
9,000lmタイプ	5000K	LEM-3-08872N
	4000K	LEM-3-08872W
	3500K	LEM-3-08872WW
	3000K	LEM-3-08872L
6,000lmタイプ	5000K	※ LEM-3-06072N
	4000K	LEM-3-06072W
	3500K	LEM-3-06072WW
	3000K	LEM-3-06072L

このたびは東芝LED照明器具をお買いあげいただきましてまことにありがとうございました。お使いになる方や他人への危害と財産の損害を未然に防ぎ、商品を安全に正しくお使いいただくために、この取扱説明書をよくお読みください。



■安全上のご注意



照明機器の工事に関しては、電気工事の有資格者の施工管理が義務付けられています。工事が終了しましたら、この取扱説明書は必ずお客様にお渡しください。



・お客様はお読みになったあとも必ず保存してください。



工事店様へ 施工上のご注意

お客様へ 使用上のご注意

	<b>警告</b> この表示を無視して、誤った取扱いをすると、人が死亡または重傷を負う可能性が想定される内容を示します。
	<b>禁止</b> <ul style="list-style-type: none"> <li>この器具は天井埋込専用器具です。傾斜天井、壁面には取り付けない。(器具落下の原因)</li> <li>器具に表示された電源電圧(定格電圧±6%以内)以外で使用しない。(短寿命、火災の原因)</li> <li>器具を改造したり、部品を変更しない。(落下、感電、火災等の原因)</li> <li>アース工事は電気設備の技術基準に従い確実に行ってください。アースが不完全な場合は、感電の原因になります。</li> </ul>
	<b>必ず実施</b> <ul style="list-style-type: none"> <li>器具の取り付けは、質量に耐える所に本体表示並びに取扱説明書に従って行う。(器具落下の原因)</li> <li>電源線接続は、確実に差し込む。(発熱、火災の原因)</li> <li>調光制御装置には必ず適合する機種を組み合わせる。(誤動作、火災の原因)</li> <li>器具の取り付けの際は手袋を着用すること。(けがの原因)</li> </ul>

	<b>警告</b> この表示を無視して、誤った取扱いをすると、人が死亡または重傷を負う可能性が想定される内容を示します。
	<b>禁止</b> <ul style="list-style-type: none"> <li>器具を布や紙などの可燃物で覆ったり、被せたり、燃えやすいものを近づけたりしない。(火災の原因)</li> <li>器具のすきまなどの針金などを差し込まない。(けがや感電・火災などの原因)</li> <li>お手入れの際は、必ず電源を切る。(感電の原因)</li> </ul>

	<b>注意</b> この表示を無視して、誤った取扱いをすると、人が重傷を負う危険が想定される場合および物的損害の発生が想定される内容を示します。
	<b>禁止</b> <ul style="list-style-type: none"> <li>屋内専用で、5℃～35℃の範囲で使用する。(火災の原因)</li> <li>屋外や軒下、湿気、水気のある場所で使用しない。(絶縁不良、感電の原因)</li> <li>この器具は腐食性ガスが発生する場所で使用しない。(変質、変色、絶縁不良、落下の原因)</li> <li>器具を密閉した空間に使用しないでください。LED短寿命の原因となります。</li> </ul>

	<b>注意</b> この表示を無視して、誤った取扱いをすると、人が重傷を負う危険が想定される場合および物的損害の発生が想定される内容を示します。
	<b>禁止</b> <ul style="list-style-type: none"> <li>金属部分をクレンザーやたわしでみがかない。(傷、腐食の原因)</li> <li>ガソリン、ベンジン、シンナー等の薬品などで拭いたり、殺虫剤をかけたたりしない。(破損、落下、感電の原因)</li> <li>器具のお手入れは、乾いたやわらかい布か、ぬるま湯または中性洗剤で浸した布をよく絞ってからふく。(メッキ部分は乾いた布でふいてください。)</li> </ul>
	<b>必ず実施</b> <ul style="list-style-type: none"> <li>照明器具には寿命があります。設置して10年経つと、外観に異常がなくても内部の劣化は進行しています。点検・交換をおすすめします。※使用条件は周囲温度30℃、年間3000時間点灯です。周囲温度が高い場合・点灯時間が長い場合などは寿命が短くなります。</li> <li>1年に1回は「安全チェックシート」により自主点検、および定期的に工事店等の専門家による点検を実施してください。(「安全チェックシート」は弊社ホームページに掲載しております。)</li> <li>点検せずに長時間使い続けるとまれに火災・感電・落下などに至る場合があります。</li> </ul>

■基本特性(周囲温度25℃時)

明るさタイプ	11,000lmタイプ			9,000lmタイプ			6,000lmタイプ								
	色温度	5000/4000/3500/3000K	5000/4000K	3500/3000K	5000/4000K	3500/3000K									
入力電圧(V)	100	200	242	100	200	242	100	200	242	100	200	242	100	200	242
入力電流(A)	0.855	0.423	0.355	0.697	0.348	0.294	0.843	0.419	0.350	0.539	0.271	0.232	0.573	0.294	0.247
消費電力(W)	85	83	83	69	68	68	84	82	82	54	53	53	57	57	57

お願い

・ラジオ、ワイヤレス方式の機器は、なるべく照明器具から離してご使用ください。雑音が入る場合があります。



## ■各部のなまえ

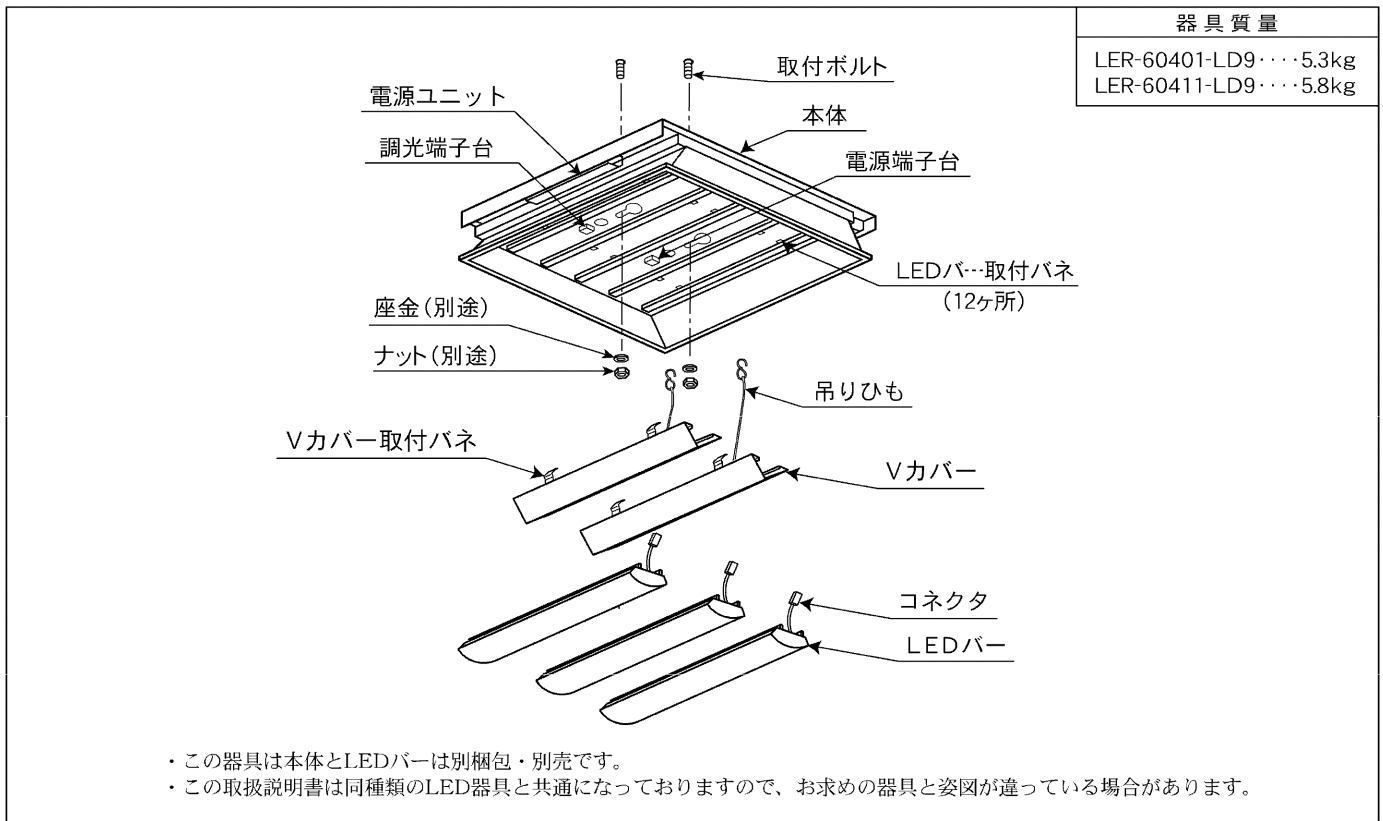

## ■調光制御装置の施工上の注意

下記の調光制御装置をご使用して調光を行うことができます。  
 調光制御装置と組み合わせてご使用になる場合は次の点にご注意ください。

### I. SESL をご使用の場合

- ①SESLは必ず下記に示す製品をご使用ください。
  - ・あかりセンサータイプ  
DF-20206XD7(100V～242V用)、DF-20207XD7(100V～242V用)、DF-20204MXD7(100V～242V用)
  - ・あかり+人感センサータイプ  
DF-20206ZD7(100V～242V用)、DF-20207ZD7(100V～242V用)、DF-20204MZD7(100V～242V用)
  - ・パネルタイプ  
DF-70403(100V～242V用)
- ②「電源線(2線)、調光線(2線)」が必要になります。
- ③電源線は、SESL用と器具用の2系統必要となります。

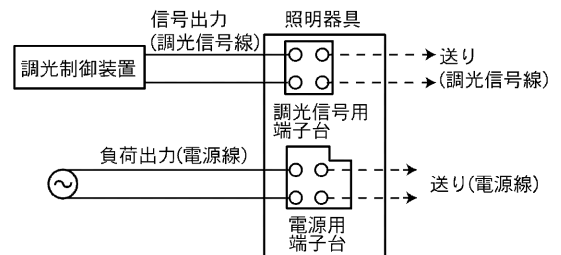

調光制御装置との結線図

### II. コントルクス(コントルクスPD)をご使用の場合

- ①コントルクスPDは必ず下記に示す製品をご使用ください。
  - ・DF-70170-PD(100V～242V用)、DF-70171-PD(100V～242V用)
- ②「電源線(2線)、調光線(2線)」が必要になります。
- ③コントルクスと照明器具との配線最遠長は200m以下としてください。
  - ・その他SESL、コントルクスの施工上の注意についてはそれぞれの個別のサービス図面または、取扱説明書をお読みください。
  - ・器具への結線の際、電源用と調光信号用の端子台を間違わないよう接続してください。  
「誤結線しますと電源ユニットが壊れます。」
  - ・調光信号線はφ0.9、φ1.2の軟銅線(CPEV)または警報用信号線(AE線)をご使用ください。
- ④コントルクスの設定スイッチを図のように操作してください。  
 コントルクスの設定スイッチ操作を行わない場合、LEDバー表面の明るさが均一にならないことがありますが性能としては問題ありません

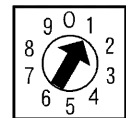

DF-70170-PD  
 コントルクス設定スイッチ図

### III. 各制御装置へ接続する場合の最大接続台数は器具商品図面をご確認ください。

## ■ 器具の取付けかた

### 1 器具の取付方法

(単位mm)

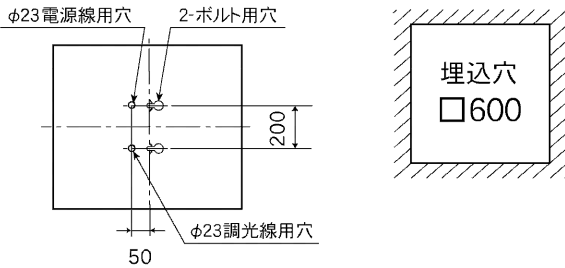

### 2 断熱材・防音材の施工法

住宅の断熱施工天井ではご使用できません。  
住宅以外の断熱施工天井でご使用の場合は、下記のように施工してください。

- ・電気配線は断熱材防音材の上側にくるように配線してください。
- ・器具本体に電源線を接触させないでください。

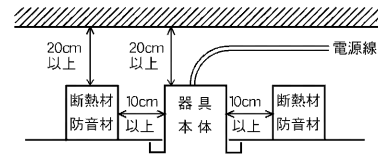

### 3 取付ボルトの器具内寸法

A寸法は、25mmを超えないようにしてください。

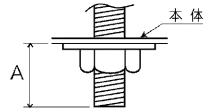

## ■ 本体の取付けかた

### 4 本体の取り付けかた

- ① Vカバーの下に敷いているシートをつかんで、真上に引き上げて、Vカバーを本体より外してください。

Vカバーの下に端子台、電源線用穴、調光線用穴、取付穴があります。

- ② 本体の電源線用穴に電源線、アース線、調光線用穴に調光線を通してください。

- ③ 本体を取付ボルトで確実に取り付けてください。(図1)  
(取付けボルトはW3/8またはM10を使用し座金を必ず入れてください。)

不備がありますと、器具落下の原因となります。

(注) 本体施工時に片側の取付ボルトで取り付けけた状態を放置しないでください。本体変形の原因となります。

(注) 取付ボルトのナットを締めすぎますと、器具が変形する場合がありますので、器具本体の縁部が天井面に密着したところで締め付けをおやめください。

- ④ 電源線、アース線を端子台に確実に差し込んでください。(図2)  
リリースする場合は、必ずリリースボタンをドライバーで押し込んで線を引き抜いてください。  
※二次電圧が150Vを超えますので、100V入力でご使用の場合でもアース工事は確実に行ってください。

(注) ドライバーは端子台に垂直に押し込んでください。  
押し込み後、ドライバーを強く傾けると端子台が破損する場合があります。

不完全な場合とリリースボタン以外を押した場合は接触不良による発熱、火災、感電の原因となります。

端子台の送り容量は右表の通りです。  
※棒状端子を使用しないでください。

容量を超えると発熱、火災の原因となります。

- ⑤ 調光信号用端子台に調光信号線を差し込んでください。調光信号線はφ0.9、φ1.2の軟銅単線(CPEX)または警報用電線、AE線をご使用ください。リリースする場合は、リリースボタンを押しして調光線を引き抜いてください。(図3)

(注) ドライバーは端子台に垂直に押し込んでください。  
押し込み後、ドライバーを強く傾けると端子台が破損する場合があります。

不完全な場合とリリースボタン以外を押した場合は接触不良による発熱、火災、感電の原因となります。

- ⑥ Vカバーの落下防止ひもの先のフックを器具内面の取付穴に引っ掛け、Vカバーを器具に吊り下げてください。(図4)  
ひもの先のフックをペンチなどで閉じてください。

不備がありますと、器具落下の原因となります。

- ・LER-60401-LD9の場合  
Vカバーを真上に押し上げてください。(図5)
- ・Vカバーを取り外す場合  
Vカバーを内側にすぼめて外してください。

■ LEDバーの取り付け方に従って、LEDバーを取り付けてください。

(図1) ボルト用穴

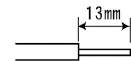
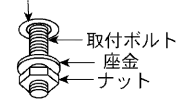

端子台接続 φ1.6・2.0  
段むき 13mm

(図2)

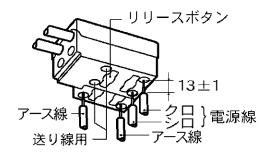

端子台の容量は20Aです。

明るさタイプ	送り容量
11,000lmタイプ	18A以下
9,000lmタイプ	
6,000lmタイプ	

(図3)

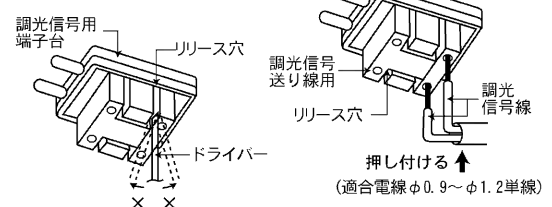

(図4)

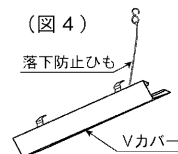

(図5)

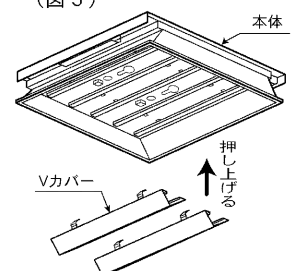

- ⑦LER-60411-LD9(バフ付)の場合  
 下記の■LEDバーの取り付けかたに従って、LEDバーを取り付けてください。  
 ⑥の手順に従ってVカバーを取り付けてください。  
 ・Vカバーを取り外す場合  
 Vカバーの羽部分をつかんで、真下に引き下げてください。

## ■LEDバーの取り付けかた

- ①本体とLEDバーのコネクタの位置を合わせ、LEDバー背面にあるチェーン(1本)の先端を器具内面の切り起こしに引っ掛け、LEDバーを器具に吊り上げてください。(図8)  
 チェーンの先をペンチなどで閉じてください。  
 ※コネクタや電線を持ってLEDモジュールを取り付けしないでください。

不備がありますと、器具落下の原因となります。

LEDバーをひねらないでください。

- ②コネクタ接続の際は必ず電源を切ってから行ってください。コネクタを確実に接続してください。  
 ③LEDバー取付バネ(4箇所)の位置を押し上げ、LEDバーを確実に取り付けてください。取付バネが本体に取り付く際にカチッと音がします。天井がゆがんでいると正常に取り付かないことがあります。LEDバーをカチッと音がするまで押し上げ、LEDバーを確実に取り付けてください。(図9)  
 ※余った電線およびチェーンはLEDバーを取り付ける際に挟み込まないように注意してください。  
 ※LEDバーの真ん中は押さないでください。  
 ④LEDバーををひねらないでください。軽く引っ張り確実に取り付けられていることを確認してください。

不備がありますと、不点灯や発熱、火災の原因となります。

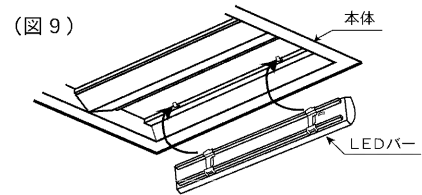
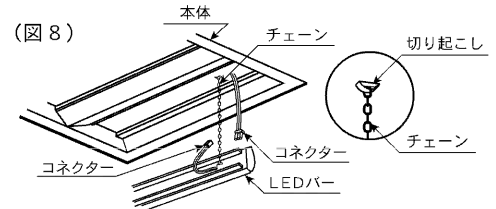

## ■LEDバーの取りはずしかた

- ①本体にバネ解除用穴がLEDバー1本につき4箇所あります。  
 ②バネ解除用穴のφ2.5以下の棒を矢印①の方向に挿入し、矢印②の方向に押し込んでバネを解除してください。(図10)  
 ③LEDバーに手を添えて、本体の両側にあるバネを全て解除してください。(図11)  
 ④反対側のバネを全て解除し、LEDバーを本体から取りはずしてください。(図12)

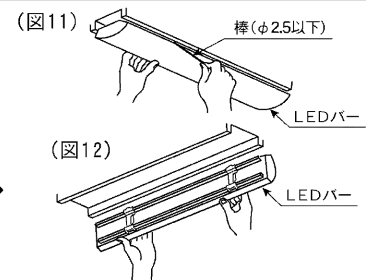
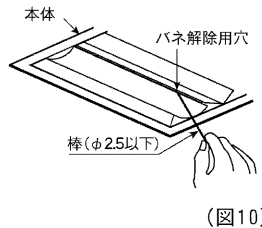

## 修理・お取り扱い・お手入れについてご不明な点は

お買い上げの販売店へご相談ください。販売店にご相談ができない場合は、下記の窓口へ

### 東芝ライテック照明ご相談センター

0120-66-1048 (通話料:無料)  
 受付時間: 365日 9:00~20:00  
 携帯電話・PHSなど046-862-2772(通話料:有料)  
 FAX 0570-000-661(通話料:有料)

- ・お客様からご提供いただいた個人情報、修理やご相談への回答、カタログ発送などの情報提供に利用いたします。
- ・利用目的の範囲内で、当該製品に関連する東芝グループ会社や協力会社へ、お客様の個人情報を提供することがあります。

日本国内専用  
 Use only in Japan

## 保証について

- ・保証期間は、商品お買い上げ日より1年間です。但し、LED器具の点灯装置、蛍光灯器具・HID器具の安定器(インバータバラスト含む)については3年間です。
- ・セード、グローブ、リモコン送信機は保証対象とし、ランプ、点灯管、電池などの消耗品は対象外とさせていただきます。
- ・24時間連続使用など、1日20時間以上の長時間使用の場合は、上記の半分の期間とします。
- ・取扱説明書、本体貼付ラベル等の注意書に従った使用状態で保証期間内に故障した場合には、無償修理させていただきます。

## 修理を依頼される時

- ・保証期間中は「お買い上げ日を特定できるもの」を添えてお買い上げの販売店(工事店)までお申し出ください。
- ・保証期間を過ぎている時はお買い上げの販売店(工事店)にご相談ください。修理によって機能が維持できる場合は、ご希望により有料修理させていただきます。
- ・アフターサービスについてご不明な点並びに修理に関するご相談は、お買い上げの販売店(工事店)または東芝ライテック照明ご相談センターにお問い合わせください。
- ・その際は器具の形名、お買い上げ時期をお忘れなくお知らせください。

## 保証の免責事項

1. 保証期間内でも次の場合は原則として有料とさせていただきます。
  - (1) 使用上の誤り及び不当な修理や改造による故障及び損傷。
  - (2) お買い上げ後の取付場所移設、輸送、落下などによる故障及び損傷。
  - (3) 火災、地震、水害、落雷、その他天災地変、異常電圧、して以外の使用電源(電圧、周波数)などによる故障及び損傷。
  - (4) 車両、船舶等に搭載された場合に生じる故障及び損傷。
  - (5) 施工上の不備に起因する故障や不具合。
  - (6) 法令、取扱説明書で要求される保守点検を行わないことによる故障及び損傷。
  - (7) 日本国内以外での使用による故障及び損傷。
2. 離島および離島に準ずる遠隔地への出張修理を行った場合には出張に要する実費を申し受けます。

## 補修用性能部品の保有期間

弊社は、この照明器具の補修用性能部品を製造打ち切り後6年間保有しています。  
 補修用性能部品とは、その部品の機能を維持するために必要な部品です。

東芝ライテック株式会社 施設・屋外照明部 施設照明担当 〒212-8585 神奈川県川崎市幸区堀川町72番地34 TEL(044)331-7556 FAX(044)548-9604

お客様はお読みになったあとも必ず保管してください。