

TOSHIBA

東芝浴室換気乾燥機（家庭用）

取扱説明書

形名
(標準タイプ)

DVB-18S

DVB-18SZF

(24時間タイプ)

DVB-18SS

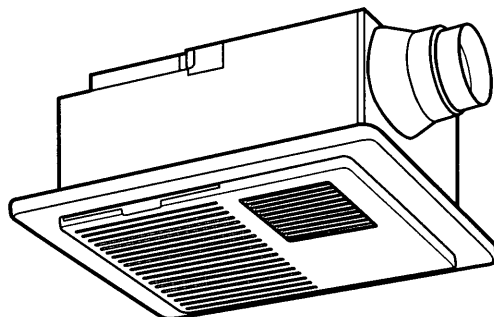



もくじ

安全上のご注意	1~2
各部のなまえ	3
使いかた	4~7
使用上のお願い	8
お手入れ	9
仕様	10
修理を依頼される前に	10
ご不明な点や修理に関するご相談は	11

- このたびは東芝浴室換気乾燥機をお買い上げいただきまして、まことにありがとうございました。
- この商品を、安全に正しく使っていただくために、お使いになる前に、この取扱説明書をよくお読みになり十分に理解してください。
- お読みになったあとは、いつも手元においてご使用ください。
- 取付説明書を、販売店または工事店から必ず受けとって保存してください。



安全上のご注意

- ご使用になる前にこの「安全上のご注意」をよくお読みのうえ、正しくお使いください。
- ここに示した注意事項は、安全に関する重大な内容を記載していますので必ず守ってください。
- 表示と意味は次のようになっています。

表示	表示の意味
 警告	誤った取り扱いをすると、人が死亡、または重傷を負う可能性が想定される内容を示します。
 注意	誤った取り扱いをすると、人が傷害を負ったり、※物的損害の発生が想定される内容を示します。

※物的損害とは、家屋・家財および家畜・ペットにかかわる拡大損害を示します。

図記号の例

図記号	図記号の意味
 改造禁止	⊘は、禁止（してはいけないこと）を示します。 具体的な禁止内容は、⊘の中や近くに文章や絵で示します。 左図の場合は、「改造禁止」を示します。
 電源を切る	●は、強制（必ずすること）を示します。 具体的な強制内容は、●の中や近くに文章や絵で示します。 左図の場合は、「電源を切る」を示します。

警告

改造はしない

火災・感電・けがの原因になります。



改造禁止

お手入れのときは、分電盤のブレーカーを切る
また、ぬれた手で操作しない
感電・けがの原因になります。

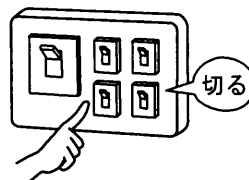

ブレーカーを切る

修理技術者以外の方は、分解・修理(※)をしない

火災・感電・けがの原因になります。

※修理は、お買上げの販売店
または東芝家電修理ご相談
センターにご連絡ください。



分解・修理禁止

本体各部やリモコンに直接、水やお湯・かび取り剤などをかけたり、吹きつけたりしない

漏電により火災・感電の原因になります。



水かけ禁止

アースを確実に取り付ける

故障や漏電したとき、火災・感電の恐れがあります。
アースの取り付けは販売店や電気工事店を通じ、電気工事士へ依頼してください。



アースを接続する

可燃性ガスが漏れたときは、窓などを開けて換気する
リモコンで運転・停止の操作をすると、ガス爆発の原因になります。



窓を開ける

⚠ 警告

自然排気型ストーブをご使用のときは、空気の入
り口により、十分給気される配慮をする
排気ガスが室内に逆流し、一酸化炭素中毒を起
こす原因になります。

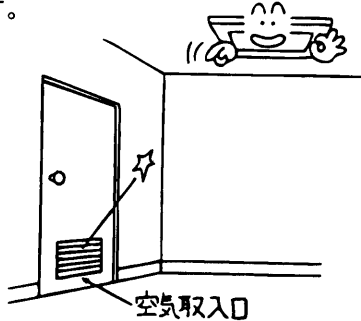

給気を確実に

内釜式風呂が設置された住宅では使わない
排気ガスが室内に逆流し、一酸化炭素中毒を
起こす原因になります。

使用禁止

ドライクリーニング油・ベンジン・シンナー・
ガソリンなどの付着した衣類は洗濯後でも乾燥
させない

油の酸化熱による自然発火や引火の原因に
なります。

乾燥禁止

⚠ 注意

本体カバー・フィルターは確実に取り付ける
落下によりけがをする原因
になります。

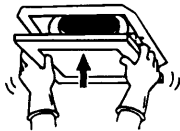

確実に取り付ける

異常な振動がするときには使わない
本体・部品の落下によりけがをする原因になります。

使用禁止

運転中は本体カバーをはずし、ファンやヒーターに
触れたり、指や棒を入れない
感電・けが・やけどの原因
になります。



接触禁止

長期間ご使用にならないときは、必ず分電盤のブ
レーカーを切る
絶縁劣化による火災・感電の原因になります。

ブレーカーを切る

直接炎があたる恐れのある場所には取り付けない
火災の原因になります。

取付禁止

運転中や運転停止直後は本体カバーや吹き出しグ
リルにさわらない
高温になっており、やけどの恐れがあります。

接触禁止

お手入れのときは、ゴム手袋を着用する
手袋を着用しないと、けがをする原因になります。

手袋着用

本体カバーに洗濯物をかけない
落下によりけがをする原因になります。

使用禁止

長時間、温風や涼風を身体にあてない

特に次のような方が使用する場合は、まわりの人が注意してあげてください。

- ・乳幼児、お年寄り、病人など自分の意志で身体を動かさない方
- ・皮膚の弱い方
- ・疲労の激しい方、深酒された方

脱水状態や体調悪化になる恐れがあります。

使用禁止

各部のなまえ

本体

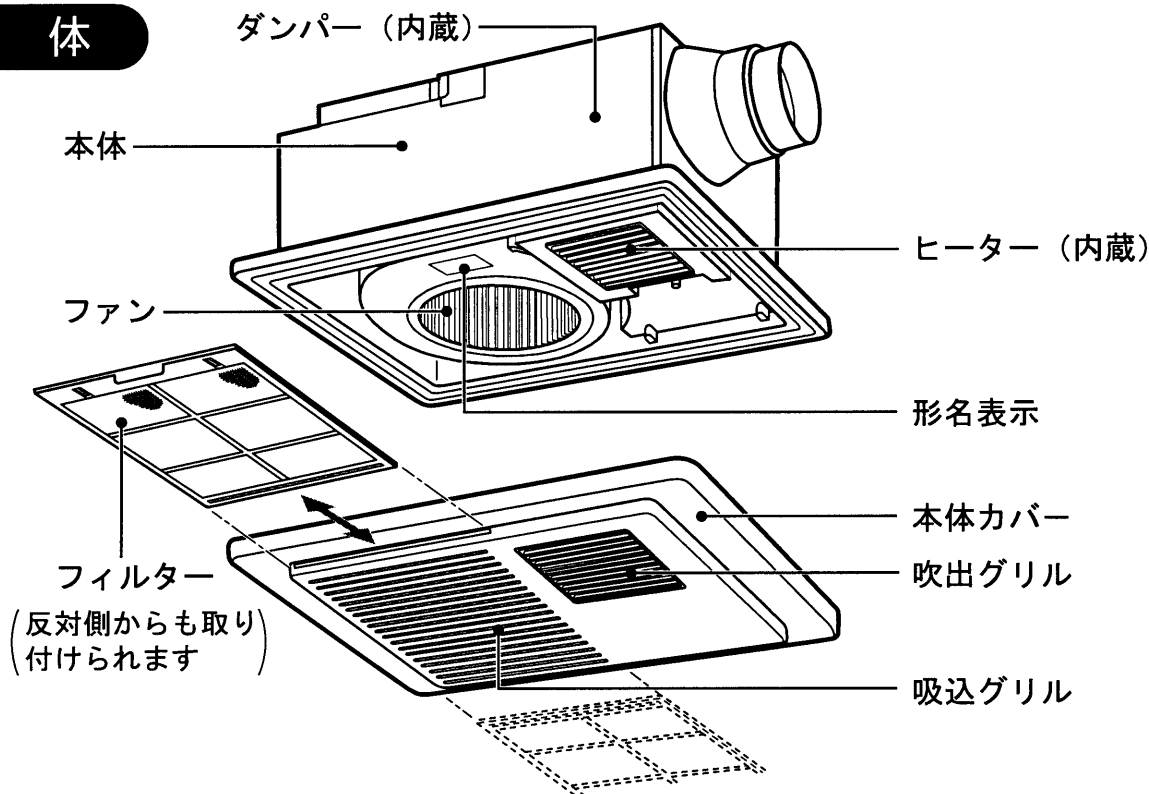

リモコン

※イラストはDVB-18SS (24時間タイプ) です。

残時間表示ランプ

切タイマー運転の残時間を表示します。

切タイマー設定ボタン

タイマー運転の残時間を設定します。

- 1回押すごとに、残時間表示が1目盛りずつ切り換わります。
※10時間の次は0.5時間となります。
※DVB-18S, 18SZFの場合は換気(強・弱)・涼風運転モードのみ、10時間の次に表示ランプが消灯し、連続運転になります。
- 一度設定した残時間は、各運転モードごとに記憶します。
※残時間を記憶するのに約1秒かかります。
※次に運転を行うときは、前回の設定が表示されます。
設定時間を変更する場合は、もう一度「切タイマー設定ボタン」を押してください。
- 残時間を途中で変更したときは、その時点から残時間は再スタートします。

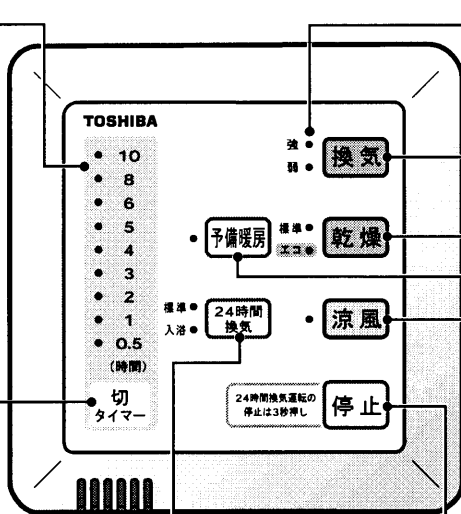

運転ランプ

運転時点灯します。

換気ボタン

浴室の換気時に使用します。

- 1回押すごとに「強⇄弱」の順に切り換わります。

乾燥ボタン

乾燥運転をします。

- 1回押すごとに「標準⇄エコ」の順に切り換わります。

予備暖房ボタン

入浴前に浴室を暖めます。

- ※入浴中は停止してください。
循環風により寒さを感じる場合があります。

涼風ボタン

ヒーターを使わずに、入浴中の涼しさを得るときに使用します。

- ※冷房ではありません。

停止ボタン

運転を停止します。

- 24時間換気は停止できません。
- 24時間換気を停止したいときは、3秒以上押し続けてください。

24時間換気ボタン

浴室を24時間連続で換気します。

- 分電盤のブレーカーを入れると、24時間換気の「標準」運転ランプが点滅します。
- 24時間換気** を押すと運転ランプが点灯に変わり、24時間換気標準運転を始めます。
- 1回押すごとに「標準⇄入浴」の順に切り換わります。
「入浴」を設定すると24時間換気運転を一時停止します。

使いかた

■ 機能と特徴……この浴室換気乾燥機は次の運転モードでご使用になれます。

運転モード		運転状態		用途
		ファン	ヒーター	
換気	強	運転	停止	浴室の換気
	弱			
涼風		運転	停止	入浴中の涼しさを得る(冷房ではありません)
乾燥	標準	運転	運転	衣類の乾燥
	エコ	運転	運転または停止	
予備暖房		運転	運転	入浴前の浴室の暖房
24時間換気※		運転	停止	24時間連続の換気

※DVB-18S,18SZFにはありません。

換気 ……浴室を換気します。

- (ヒーターは使用しません)
 ◆「強」「弱」の換気運転ができます。

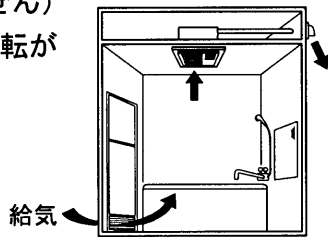

涼風 ……浴室に風を送ります。(循環風と換気)

- (ヒーターは使用しません)
 ◆入浴中の暑いとき、快適にします。
 ◆小物の乾燥

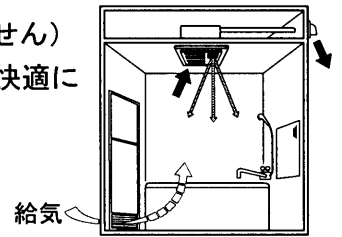

24時間換気 ※DVB-18S,18SZFにはありません。

- ◆浴室内を24時間連続換気します。
 ◆入浴中は「入浴」モードにすることにより、24時間換気を一時停止することができます。(1時間後に連続換気にもどります)

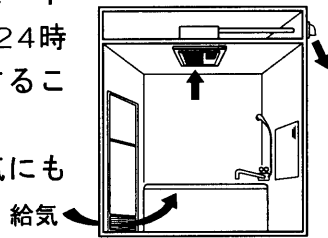

予備暖房 ……入浴前に浴室を暖めます。

- ◆入浴前に運転しておきますと、あらかじめ浴室を暖めておくことができます。

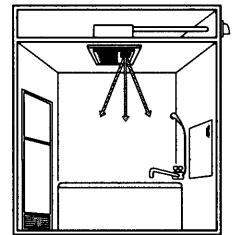

乾燥 ……温風で衣類を乾燥します。

- ◆標準乾燥モードとエコ乾燥モードがあります。
 ◆エコ乾燥モードはリモコンに内蔵された温度センサーで感知した給気温度(リモコン周辺温度)に応じて、ヒーターの通電時間を変えて乾燥を行う省エネ運転モードです。

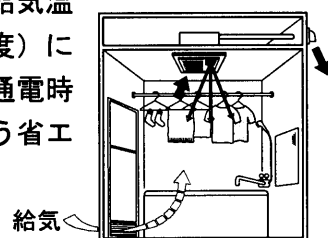

エコ乾燥モード

- ◆給気温度に応じて、開始時ヒーター通電時間と停止前ヒーター通電時間を制御して省エネ乾燥を行います。
 ◆タイマー設定は、標準乾燥モードよりも3~5時間長めに設定してください。

〈タイマー設定5時間の例〉

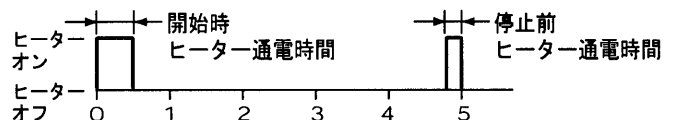

使いかた (つづき) …切りタイマーの設定については3ページをご覧ください。

換 気

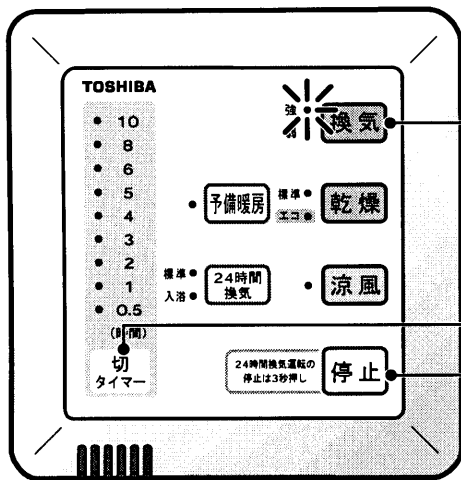

- 1** **換気** を押すと、換気強運転を始めます。
さらに **換気** を押すと、換気弱運転を始めます。
※「強」または「弱」のランプが点灯し、残時間が点灯します。(初期設定は3時間になっています)
- 2** 残時間を変更する場合には **切タイマー** を押してください。
※DVB-18SSは最大10時間までで、連続運転はできません。
※DVB-18S,18SZFは、タイマー設定は10時間ですが連続運転もできます。
- 3** 残時間がなくなると停止します。
※DVB-18SSで24時間換気運転を設定している場合は、換気運転から24時間換気運転に切り換わります。(停止しません)
- 4** 途中で停止する場合は **停止** を押してください。

- 入浴後は必ず換気運転を行ってください。水滴がついたまま長時間運転を行わないと、かびの発生の原因となります。
- 機器が浴室内の湯気を吸い込むと機器本体の内部に結露し、水滴が落ちることがあります。

涼 風

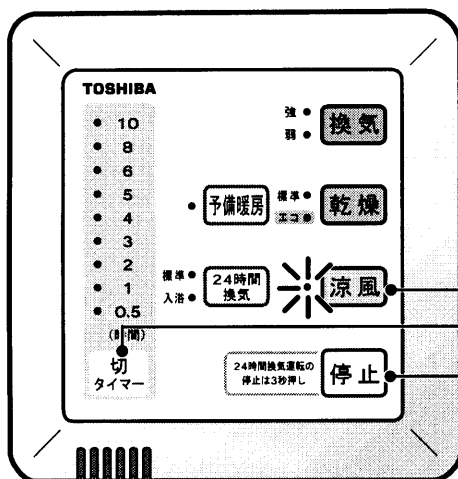

- 1** **涼風** を押すと、涼風運転を始めます。
※運転ランプが点灯し、残時間が点灯します。
(初期設定は3時間になっています)
- 2** 残時間を変更する場合には **切タイマー** を押してください。
※DVB-18SSは最大10時間までです。
※DVB-18S,18SZFは連続運転に設定できます。
- 3** 残時間がなくなると停止します。
※DVB-18SSで24時間換気運転を設定している場合は、涼風運転から24時間換気運転に切り換わります。(停止しません)
- 4** 途中で停止する場合は **停止** を押してください。

- 機器が浴室内の湯気を吸い込むと機器本体の内部に結露し、水滴が落ちることがあります。

乾燥

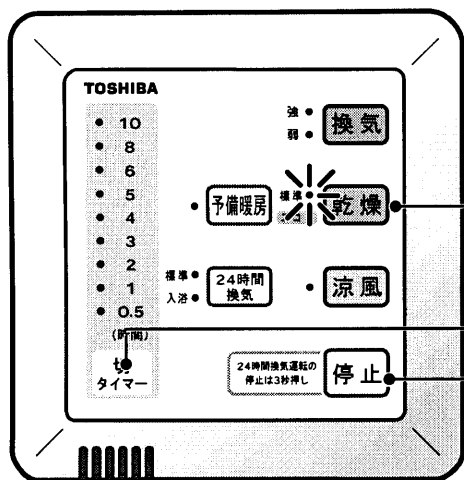

- 1 **乾燥** を押すと標準乾燥運転を始めます。
さらに **乾燥** を押すと、エコ乾燥運転を始めます。
※「標準」または「エコ」のランプが点灯し、残時間が点灯します。(初期設定は3時間になっています)
- 2 残時間を変更する場合には **切タイマー** を押してください。(連続運転はできません)
- 3 残時間がなくなると停止します。
※DVB-18SSで24時間換気運転を設定している場合は、乾燥運転から24時間換気運転に切り換わります。(停止しません)
- 4 途中で停止する場合は **停止** を押してください。
※ **停止** を押した後、ヒーター冷却のためファンが約10秒間運転します。

衣類乾燥時間の目安

エコ乾燥モードの場合、乾燥時間は長くなります。
切タイマーの設定は右側のグラフを参考にして標準乾燥モードより3~5時間長めに設定してください。

- エコ乾燥モードは途中をヒーターなしで送風運転するため、乾燥時の電気代を節約できます。
- 梅雨時(給気温度25℃・給気湿度80%)の場合、右側グラフに比べて約30%程度長くかかります。
- 右側の乾燥時間グラフは、洗濯物を全自動洗濯機にて8分間脱水、浴室には水滴のない状態で、浴室は1.6×1.6×2.0m(ユニットバス)のときの目安です。
- 乾燥時間は、乾燥度97%までの所要時間です。
- 乾燥時間は、浴室の広さや種類・材質・形状、浴室内温度・湿度、浴室内の乾燥状態、洗濯物の種類や量・脱水状態、洗濯物を吊るす位置により変化します。

〈例1〉	数量	重量
Tシャツ	2	230
Yシャツ	1	180
パジャマ(上下)	1	550
くつした	2	100
ブリーフ	3	230
まくらカバー	1	55
トレーニングウェア(上下)	1	655
作業服(上下)	-	-
		2kg

〈例2〉	数量	重量
Tシャツ	3	345
Yシャツ	1	180
パジャマ(上下)	1	550
くつした	2	100
ブリーフ	3	230
まくらカバー	1	55
トレーニングウェア(上下)	1	655
作業服(上下)	1	885
		3kg

〈衣類の重量と乾燥時間〉
給気温度：20℃ 給気湿度：60%

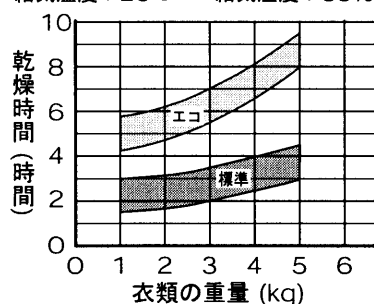

〈衣類の重量と乾燥時間〉
洗濯物の重量：2kg 給気湿度：60%

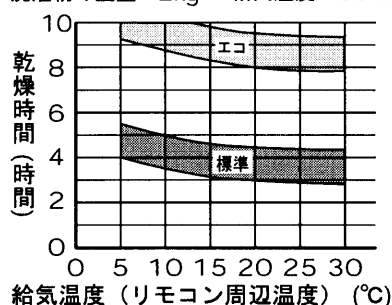

上手な衣類乾燥のしかた

- 浴槽はお湯を抜くか、ふたをします。
- 浴室内が水滴でぬれているときは、あらかじめ乾いた布などでふきとります。
- 洗濯物は十分に脱水します。
- 洗濯物は必ず吊り下げ用パイプに掛けて乾燥させます。
- 洗濯物は温風が通るように適度に間隔をあけます。
- 乾きにくい洗濯物(厚手の木綿類など)は温風吹出グリルの近くに吊るします。
- ズボンなど背丈の長いものは下の方が乾きにくいので、折り返して吊るします。
- 洗濯物の位置・方向を途中で入れ替えると効果的です。
- 浴室ドアを閉め、空気取り入れ口を開けます。(窓は閉め、空気取り入れ口がない場合はドアを少し開けてください)

使いかた (つづき)

予備暖房

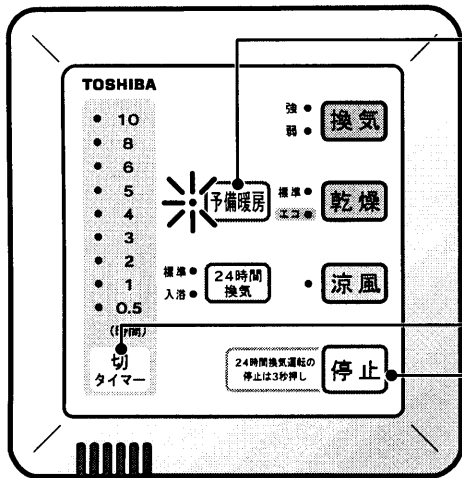

- 1 **予備暖房** を押すと、予備暖房運転を始めます。
※運転ランプが点灯し、残時間が点灯します。
(初期設定は1時間になっています)
- 2 残時間を変更する場合には **切タイマー** を押してください。
(連続運転はできません)
※DVB-18SSで24時間換気運転を設定している場合は、最大1時間までです。
- 3 残時間がなくなると停止します。
※DVB-18SSで24時間換気運転を設定している場合は、予備暖房運転から24時間換気運転に切り換わります。
(停止しません)
- 4 途中で停止する場合は **停止** を押してください。
※ **停止** を押した後、ヒーター冷却のためファンが約10秒間運転します。

- 入浴の30分～1時間程度前から運転を行います。
- 入浴中に予備暖房運転した場合、温風が直接身体にあたると、肌寒く感じる場合があります。
- 暖房の効果は、浴室の広さ・断熱仕様・窓の有無・窓の種類と大きさ・浴室内の初期温度・外気温・壁の種類などの条件で大きく左右されます。

24時間換気

※DVB-18S,18SZFにはありません。

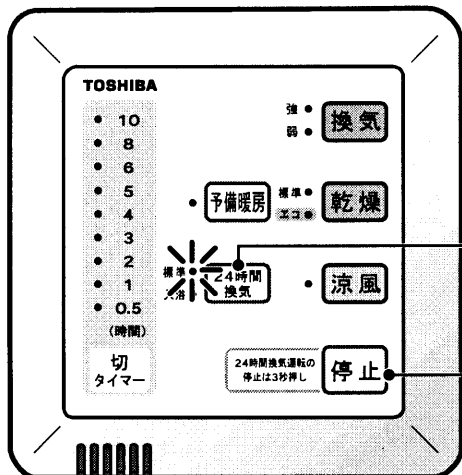

- 1 分電盤のブレーカーを入れると、24時間換気の「標準」運転ランプが点滅します。
- 2 **24時間換気** を押すと運転ランプが点灯に変わり、24時間換気標準運転を始めます。
- 3 もう一度 **24時間換気** を押すと、「入浴」ランプが点灯して24時間換気運転が一時停止します。
※1時間後に「標準」に切り換わり、24時間換気運転を始めます。
※入浴中に24時間換気運転していますと、循環風により肌寒く感じる場合がありますので、入浴する場合は「入浴」にして一時停止することをおすすめします。
- 4 24時間換気運転を停止する場合は **停止** を3秒以上押してください。
運転が停止して「標準」運転ランプが消灯します。

建築基準法に定められた機械換気設備としてご使用の場合は、入浴時の一時停止以外は24時間換気運転を止めないでください。
長時間停止した場合、屋内環境が悪化し、法律で定める基準をこえることがあります。

- 24時間換気運転中に他のモードで運転を行うと、他のモードを優先して運転します。また、他のモードの運転が終了すると24時間換気運転にもどります。
- 換気風量は換気(弱)と同じです。

使用上のお願い

- 空気の取入口があるか確認してください。

効果的な換気のために十分給気される配慮をしてください。

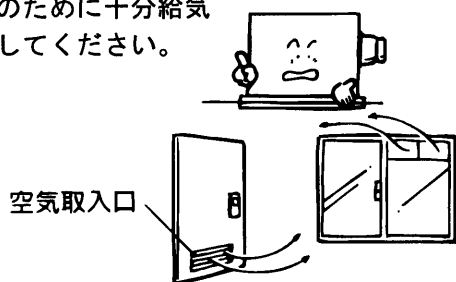

- 点検口があるか確認してください。

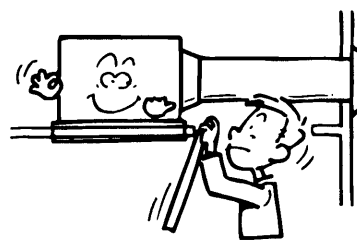

- リモコンが浴室の外（脱衣室など）に取り付けられているか確認してください。

- 高温（40℃）になる所に取り付けられていないか確認してください。

- 台所など油煙の発生する場所で使わないでください。

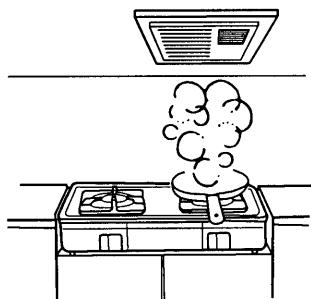

- 殺虫剤・カビとり剤・洗剤などのスプレーを直接吹きつけないでください。

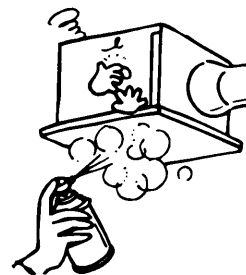

- 本体カバー・吹き出しグリルをふさぐように物を置かないでください。

- 衣類吊り下げ用パイプにぶら下がったり、重い物をかけないでください。

- 温泉の浴室やプールなどでは使用しないでください。

- 有機溶剤やスプレー缶などを浴室内に置かないでください。

- 冬場や湯気の量が多いときなどに本体カバーから水滴が落ちることがありますが、異常ではありません。

- スチームサウナ付きの浴室では使用しないでください。

■ 密閉性や断熱性の悪い浴室では、浴室換気乾燥機の性能が十分に発揮できない場合があります。

● 取付場所、取り付けについて不具合があったときは、お買い上げの販売店または工事店にご相談ください。

お手入れ

あまりよごれないうちに（3ヵ月ごと）お手入れしてください。

お手入れの前に

- 分電盤のブレーカーを切ってください。

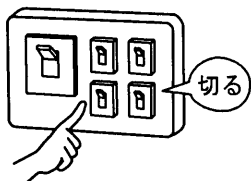

- お手入れは高所での作業になりますので、滑らないように注意してください。滑りやすいスリッパなどをはいての作業や不安定な台での作業、浴槽の縁や風呂のふたの上での作業はしないでください。



- ゴム手袋をご使用ください。



- タワシなど、固いものを使用しないでください。（きずがつきます）



- 台所用中性洗剤をご使用ください。また、化学ぞうきんやスプレー式クリーナー・シンナー・灯油・ガソリン・ベンゾール・アルカリ性の合成洗剤は使用しないでください。（変質・変色の原因になります）

フィルターのお手入れ

1 フィルターをはずす

本体カバーからフィルターを抜き取ります。

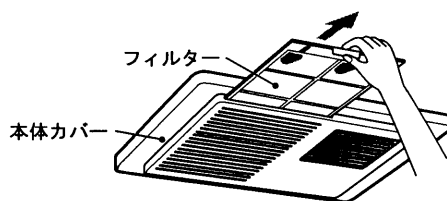

2 フィルターを洗う

ほこりを掃除機で吸い取ります。

汚れがひどい場合は、台所用中性洗剤溶液に浸し、スポンジなどやわらかいもので汚れを落としてください。

洗剤が残らないように、よく水洗いしたあと、空ぶきしてよく乾かします。

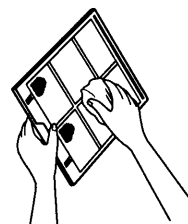
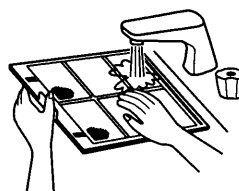
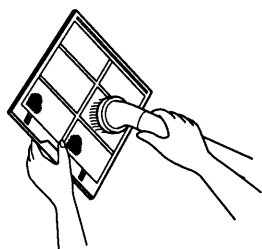

3 フィルターを取り付ける

向きに注意して本体カバーに取り付けます。

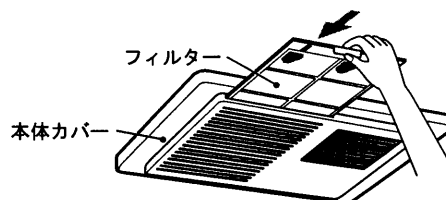

本体カバーのお手入れ

- 水でぬらしたやわらかい布を十分しぼってふいてください。
- 汚れがひどいときは、うすめた台所用中性洗剤をふくませたやわらかい布でふきとってください。その後、水ぶきしてください。

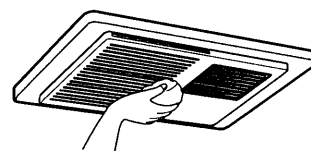

仕様

電圧100V(50Hz・60Hz共用)

形名	運転モード		消費電力 (W)		換気風量 (m ³ /h)		循環風量 (m ³ /h)		騒音 (dB)		質量 (kg)
			50Hz	60Hz	50Hz	60Hz	50Hz	60Hz	50Hz	60Hz	
DVB-18S DVB-18SZF DVB-18SS	換気	強	31	36	245	240	—	—	38	37.5	6.3
		弱	9	9.5	105	100	—	—	17.5	17	
	涼風		31	36	110	110	115	115	42	42	
	乾燥		1355	1360	110	110	115	115	42	42	
	予備暖房		1390	1400	—	—	150	150	44	44	
	24時間換気		9	9.5	105	100	—	—	17.5	17	

●消費電力、風量（静圧OPa時）、騒音の値はJIS C 9603の測定方法に準じます。

※24時間換気はDVB-18SSのみです。

修理を依頼される前に

■下記のような現象が生じた場合は、お客さま自身で点検してください。

現象	点検
リモコンを操作しても動かない。	<ul style="list-style-type: none"> ●ブレーカーが切れていませんか。 ●停電ではありませんか。
運転中に異常音や振動がする。	<ul style="list-style-type: none"> ●本体が確実に取り付けられていますか。 ●本体カバー・フィルターが確実に取り付けられていますか。
風量が少ない。	<ul style="list-style-type: none"> ●フィルターが目詰まりしていませんか。
送風が停止しない。	<ul style="list-style-type: none"> ●ヒーター停止後、約10秒間は冷却運転します。 ●24時間換気運転中ではありませんか。(DVB-18SSのみ)
乾燥運転で温風が出ない。	<ul style="list-style-type: none"> ●エコ乾燥モードではヒーターを停止し、送風で乾燥運転する時間があります。標準乾燥モードにして温風が出れば故障ではありません。
洗濯物の乾きが悪い。	<ul style="list-style-type: none"> ●標準乾燥モードでご使用ください。 ●切タイマー設定を長めにしてください。
運転を開始したときや運転モードを切り換えたときに「カチッ」と音がる。	<ul style="list-style-type: none"> ●リレー接点の切り換わり音です。 ※故障ではありません。
運転モードの切り換えに時間がかかる。	<ul style="list-style-type: none"> ●ダンパーで風路の切り換えを行います。 ※故障ではありません。
リモコンの 涼風 運転ランプが点滅している。	<ul style="list-style-type: none"> ●洗濯物が吸込グリルまたは吹出グリルをふさいでいませんか。洗濯物を取り除いた後、ブレーカーをいったん切って入れ直してください。
24時間換気 標準運転ランプが点滅している。(DVB-18SS)	<ul style="list-style-type: none"> ●分電盤のブレーカーを入れて初めてお使いになる場合、または停電から復帰した状態です。故障ではありません。 24時間換気 ボタンまたはご希望のモードのボタンを押してお使いください。
リモコンの 涼風 24時間換気 運転ランプ以外のランプが点滅している。	<ul style="list-style-type: none"> ●分電盤のブレーカーを切り、お買い上げの販売店に点検修理をご依頼ください。

■上記の点検をしても症状が変わらない場合、または上記以外の現象の場合は、事故防止のため、すぐに電源を切って、お買い上げの販売店に点検・修理をご依頼ください。(有料)

★ご自分での修理は、危険ですから絶対にしないでください。

ご不明な点や修理に関するご相談は

修理に関するご相談ならびに、お取り扱い・お手入れに関するご不明な点は **お買い上げの販売店にご相談ください。**

販売店に修理のご相談ができない場合

東芝家電修理ご相談センター



0120-1048-41

携帯電話・PHSからのご利用は

東日本地区（北海道、東北、関東、甲信越、東海、沖縄県）044-543-0220

西日本地区（上記以外）06-6440-4411

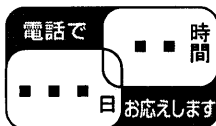

お買い物、お取り扱いのご相談

東芝家電ご相談センター



0120-1048-86

携帯電話・PHSからのご利用は 03-3426-1048

FAX 03-3425-2101(365日：8:00~20:00受付)

- ・「東芝家電修理ご相談センター」「東芝家電ご相談センター」は東芝テクノネットワーク株式会社が運営しております。
- ・お客様からご提供いただいた個人情報、修理やご相談への回答、カタログ発送などの情報提供に利用いたします。
- ・利用目的の範囲内で、当該製品に関連する東芝グループ会社や協力会社にお客様の個人情報を提供する場合があります。

修理を依頼されるときは

出張修理

- ご使用中に異常が生じたときは、お使いになるのをやめ、電源スイッチを切り、お買い上げの販売店・工務店にご連絡ください。

ご連絡していただきたい内容

品名	浴室換気乾燥機
形名	
お買い上げ日	年 月 日
故障の状況	できるだけ具体的に
ご住所	付近の目印等も合わせてお知らせください。
お名前	
電話番号	
訪問希望日	
便利メモ	お買い上げ店名 ☎ () -

修理料金の仕組み

修理料金は、技術料・部品代・出張料などで構成されています。

技術料	故障した商品を正常に修復するための料金です。
部品代	修理に使用した部品代金です。
出張料	商品のある場所へ、技術者を派遣する料金です。

補修用性能部品の保有期間

- 浴室換気乾燥機の補修用性能部品の保有期間は、製造打切後6年です。
- 補修用性能部品とは、その製品の機能を維持するために必要な部品です。



愛情点検

●長年ご使用の換気扇の点検を！

ご使用の際
このようなことは
ありませんか。

- スイッチを入れても羽根が回転しない。
- 運転中に異常音や振動がする。
- 回転が遅い、または不規則。
- こげ臭いにおいがする。

ご使用中
止

故障や、事故防止のため、電源を切って必ず販売店・工務店にご連絡ください。
点検、修理に要する費用は販売店・工務店にご相談ください。

本商品は、ご愛用終了時に再資源化の一助として、主なプラスチック部材に材料名を表示しています。

東芝キヤリア株式会社 換気統括部

〒108-0075 東京都港区港南 2-12-32 サウスポート品川

ET9X309601