

対象器具	9W: IEM-09221N、IEM-09221HN
	13W: IEM-13221N、IEM-13221HN、IEM-13241N、IEM-13241HN、IEM-13550N、IEM-13550HN
	13W: IEM-13221LN、IEM-13221LHN（60分間定格）
	30W: IEM-30221N、IEM-30221HN、IEM-30241N、IEM-30241HN、IEM-30223N、IEM-30223HN
	30W: IEM-30224N、IEM-30224HN、IEM-30225N、IEM-30225HN
適合ランプ	9W: 東芝非常灯用ミニハロゲンランプ JB 3.6V 9W
	13W: 東芝非常灯用ミニハロゲンランプ JB 3.6V 13W-Y 46
	13W: 東芝非常灯用ミニハロゲンランプ JB 8.4V 13W（60分間定格）
	30W: 東芝非常灯用ミニハロゲンランプ JB 8.4V 30W
公共施設適合形名	IEM-09221N: K1-IRS4-JE9 IEM-13221N: K1-IRS4-JE13 IEM-30221N: K1-IRS4-JE30

このたびは東芝非常用照明器具をお買い上げいただきまして、まことにありがとうございました。お使いになる方や他人への危害と財産の損傷を未然に防ぎ、商品を安全に正しくお使いいただくために、この取扱説明書をよくお読みください。

■安全上のご注意 商品および取扱説明書には、お使いになる方や他人への危害と財産の損傷を未然に防ぎ、商品を安全に正しくお使いいただくために、重要な内容を記載しています。

工事店様へ ●工事が終了しましたら、この説明書は必ずお客様へお渡しください。

施工上のご注意

<p>警告 この表示を無視して、誤った取扱いをすると、人が死亡または重傷を負う可能性が想定される内容を示します。</p>		
<p>器具の取り付けは、重量の耐えるところに、本体表並びに取扱説明書の「器具の取付方法」に従ってください。取り付けに不備がありますと器具落下、火災の原因となります。</p> <p>！ 取り付け重量</p> <p>器具を改造したり、部品の追加、ランプおよび蓄電池以外の部品の交換は絶対におやめください。器具落下、感電、火災の原因となります。</p> <p>！ 改造</p> <p>電源線接続の際は、取扱説明書の「器具の取付方法」に従って行ってください。接続が不完全な場合は、接続不良による発熱、火災の原因となります。</p> <p>！ 電源線接続</p>	<p>この器具は、断熱施工不可です。断熱施工される場合、取扱説明書の「器具の取付方法」に従った特別な施工が必要です。そのまま施工しますと火災の原因となります。</p> <p>！ 断熱施工</p> <p>この器具は、防湿形ではありませんので、湯気、湿気の多い場所には使用できません。湿気の浸入による絶縁不良、感電の原因となります。</p> <p>！ 湿度</p> <p>この器具は、併用形ではありませんので、平常時には点灯できません。ランプ破損の原因となることがあります。</p> <p>！ 平常時点灯不可</p>	<p>この器具は、腐食性ガス雰囲気場所には使用できません。そのまま使用しますと、変質、変色、絶縁不良、器具落下の原因となります。</p> <p>！ 腐食性ガス</p> <p>この器具は、振動の激しい場所には使用できません。そのまま使用しますと、器具落下の原因となります。</p> <p>！ 振動の激しい場所</p> <p>この器具は、屋内専用ですので、風が吹く場所には使用できません。そのまま使用しますと器具落下の原因となります。</p> <p>！ 風</p>

<p>注意 この表示を無視して、誤った取扱いをすると、人が傷害を負う危険が想定される場合および物的損害の発生が想定される内容を示します。</p>		
<p>この器具は、周囲温度5℃～35℃以外では使用しないでください。高温で使用しますと火災の原因となります。</p> <p>！ 温度</p>	<p>表示された電源電圧（AC100V±6%）以外で使用しないでください。間違えて使用しますとランプ、点灯装置の短寿命、火災の原因となります。</p> <p>！ 電源電圧</p>	<p>この器具は、屋内専用です。屋外で間違えて使用しますと、湿気、水気の浸入により、絶縁不良、感電の原因となります。</p> <p>！ 屋外</p>

<p>お願い</p>		
<p>電源回路は必ず分電盤からの専用回路とし、分電盤と器具の間には点滅スイッチを設けしないでください。</p> <p>この器具は蓄電池を内蔵しています。電源を通電しないまま、蓄電池をつないで放置すると過放電状態になりますので、おやめください。</p>	<p>内蔵蓄電池は、ご使用前に連続48時間以上充電してからお使いください。電池は設置後通電し、充電しないと非常点灯しません。</p>	<p>工事完了から、使用開始まで時間がある場合は、消灯するまで器具を放置し、その後、蓄電池をはずし、保存してください。</p>

東芝非常用照明器具点検カード

点検責任者

設置年月日			設置場所		
点検年月日	点検箇所(チェック)	点検者	点検年月日	点検箇所(チェック)	点検者
・	外観 切替 性能		・	外観 切替 性能	
・	外観 切替 性能		・	外観 切替 性能	
・	外観 切替 性能		・	外観 切替 性能	
・	外観 切替 性能		・	外観 切替 性能	
・	外観 切替 性能		・	外観 切替 性能	
・	外観 切替 性能		・	外観 切替 性能	
・	外観 切替 性能		・	外観 切替 性能	
・	外観 切替 性能		・	外観 切替 性能	
・	外観 切替 性能		・	外観 切替 性能	

●保守と点検方法

1. 光源、本体などの外観の汚れを確認してください。
2. 充電モニターが点灯しているかどうか確認してください。
3. 充電モニターが消灯しているときは、蓄電池は充電されていません。不点の原因を確認のうえ処理してください。
4. 非常点灯の性能をチェックするときは連続48時間以上通電し、十分充電したのち、点検スイッチを引いて非常点灯に切り替えてください。30分（IEM-13221LN、IEM-13221LHN:60分）経過後、非常点灯しているかどうか再び確認してください。
5. 充電モニターが点灯していないときおよび非常点灯が30分（IEM13221LN、IEM13221LHN:60分）持続しないときは、確認のうえ、適切な処理をしてください。

切り取って必ず保存してください



- お客様へ
- この器具の取付工事は必ず電気工事に依頼してください。
 - 照明器具の電気工事は、主任電気工事士の管理が義務付けられています。

使用上のご注意

<p>警告 この表示を無視して、誤った取扱いをすると、人が死亡または重傷を負う可能性が想定される内容を示します。</p>		
<p>ランプ交換やお手入れの際は、必ず蓄電池をはずし、電源を切ってからお取り替えください。感電、やけどの原因となります。</p> <p>! 電源を切つて</p>	<p>ランプ交換の際は、必ず本体表示並びに取扱説明書とおりの種類、ワット(W)数の適合ランプをご使用ください。適合ランプ以外をご使用の場合には、過熱により器具が変形、変色したり火災の原因となります。</p> <p>! ランプ交換</p>	<p>この器具に内蔵されている蓄電池を交換する際は、指定のものをご使用ください。蓄電池の分解は、感電の原因となります。交換した蓄電池は捨てずに、リサイクルにご協力ください。</p> <p>! 適合電池</p>

<p>注意 この表示を無視して、誤った取扱いをすると、人が傷害を負う危険が想定される場合および物的損害の発生が想定される内容を示します。</p>	
<p>この器具の平均的な寿命の目安は、使用条件、使用環境によって異なりますが、約10年です。内蔵の部品によっては、器具寿命の前に交換するか定期的に工事店などの専門家による点検を実施してください。</p> <p>! 寿命</p>	<p>点灯中および消灯直後(約30分)はランプや器具が高温となりますので、手を触れないでください。やけどの原因となります。</p> <p>⊘ ランプ高温</p>

<p>お願い</p>	
<p>ランプが黒ずんだり、暗くなったときは、ランプを早めに交換してください。3ヶ月に1回は破損、変形などの外観点検を行ってください。6ヶ月に1回はランプの明るさ、非常点灯持続時間、切替動作などの機能点検を行ってください。</p>	<p>使用条件、使用環境によって異なりますが、一般的に蓄電池の寿命は4～6年です。非常点灯持続時間(連続48時間以上充電後、非常点灯30分(60分)以上)が30分(60分)以下の場合には、内蔵の蓄電池を交換してください。点検終了後、点検結果を付属の点検カードに記入してください。</p>

お手入れのしかた

<p>注意 この表示を無視して、誤った取扱いをすると、人が傷害を負う危険が想定される場合および物的損害の発生が想定される内容を示します。</p>		
<p>器具のお手入れは、必ず蓄電池をはずし、電源を切ってから行ってください。器具が汚れたときは、やわらかい布を中性洗剤に浸し、よくしぼってからふきとってください。</p> <p>! 注意</p>	<p>ガソリンやシンナー、ベンジンなどの薬品でふいたり、殺虫剤をかけないでください。変質、変色の原因となります。</p> <p>⊘ 禁止</p>	<p>金属部分をクレンザーや、たわしでみがかないでください。傷つけたり、腐食の原因となります。</p> <p>⊘ 禁止</p>

- 照明器具には寿命があります。設置して10年経つと、外観に異常がなくても内部の劣化は進行しています。点検・交換をおすすめします。
- 1年に1回は「安全チェックシート」により自主点検、および定期的に工事店等の専門家による点検を実施してください。(「安全チェックシート」は弊社ホームページに掲載しております。)
- 点検せずに長期間使い続けるとまれに火災・感電・落下などに至る場合があります。

Ni-Cd この製品には、ニカド(ニッケル水素)蓄電池を使用しております。ニカド(ニッケル水素)蓄電池はリサイクル可能な貴重な資源です。蓄電池の交換およびご使用済み製品の廃棄に際しては、蓄電池のリサイクルにご協力ください。

Ni-MH

■各部のなまえ

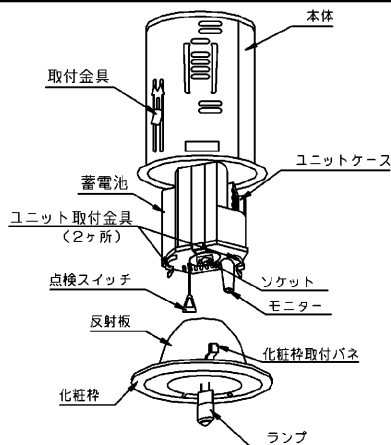

この取扱説明書は同種類の非常用照明器具と共通になっておりますのでお求めの器具と姿図が違っている場合があります。

■器具の回路図

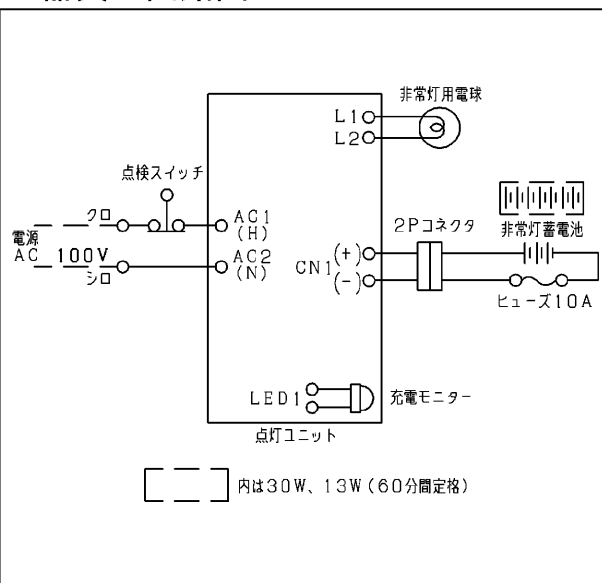

■器具の取付方法

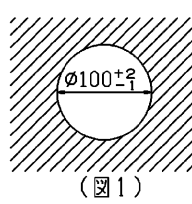
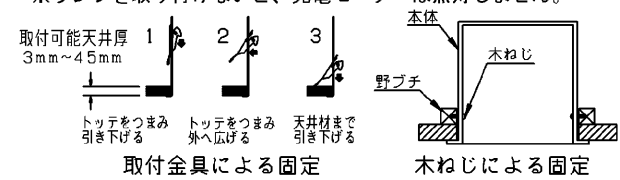
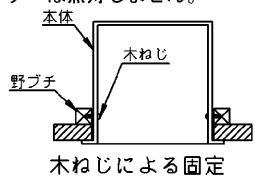
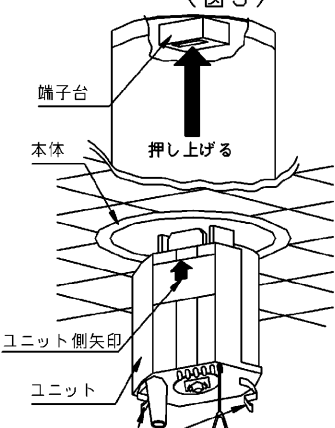
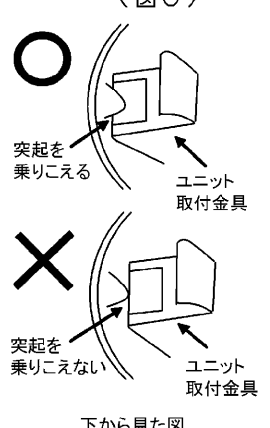
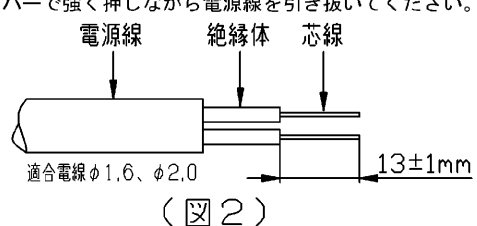
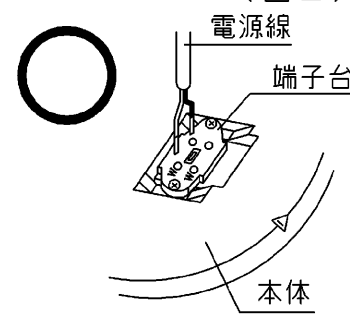
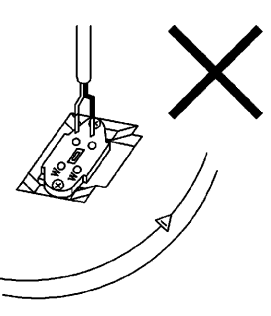
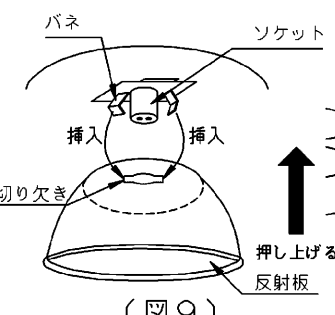
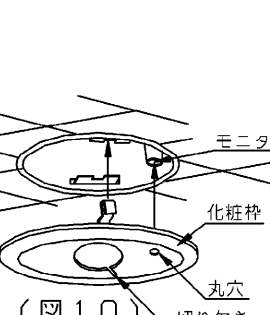
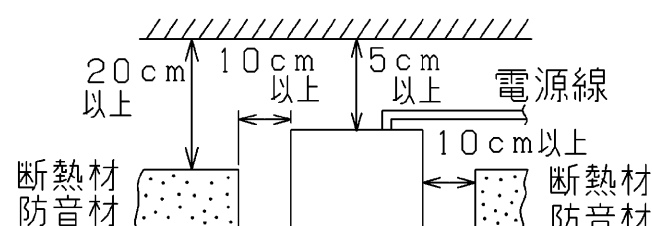
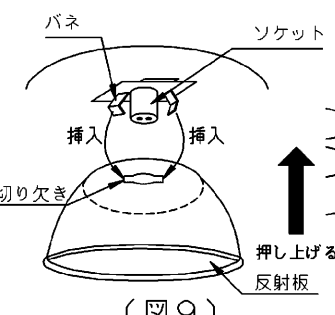
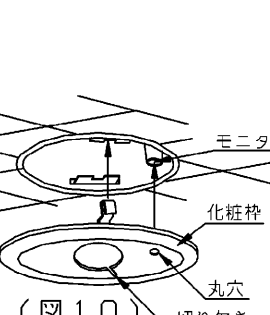
<h3>1 器具の埋込穴</h3> <ol style="list-style-type: none"> 天井に埋込穴をあける前に、器具重量に十分に耐えるよう、取付部の強度を確保してください。 ※ロックウール等の柔らかい天井材に取り付ける場合には、必ず取付金具と天井との間に補強材を入れてください。 天井の厚さを確認してください。 ※取付可能天井厚は、3mm～4.5mmです。 ※薄い天井、傾斜天井、壁面には取り付けないでください。 器具落下の原因となります。 天井に埋込穴(φ100±2、-1mm)をあけてください。(図1) 	<h3>4 本体の天井への取付方法</h3> <p>(注) 取り付けに不備がありますと落下の原因となります。</p> <ol style="list-style-type: none"> 化粧枠・反射板・ユニットを本体からはずしてください。 本体を埋込穴に押し込み取付金具(2ヶ所)で固定してください。(図5) ※取付金具で取り付けが不可能な場合は、野ブチを使って木ねじで取り付けてください。(図6) ユニットに蓄電池を取り付け、本体の端子台とユニット側に表示されている矢印の位置を合わせ、ユニットを押し上げてください。(図7) ※押し上げた際、ユニット取付金具(2ヶ所)が確実に本体の突起を乗り越えて固定されていることを確認してください。(図8) 落下の原因となります。 反射板の切り欠きとソケットのバネを合わせて、反射板を押し上げてください。(図9) 電源を通电してください。 点検スイッチを化粧枠の切り欠きとおしてください。 化粧枠の丸穴とモニター的位置を合わせて、化粧枠を静かに押し上げてください。(図10) 取り付けに不備がありますと落下の原因となります。 ランプをソケットに挿入してください。 ※電源を通电しないでランプを取り付けると、ランプが点灯し、やけどの恐れがあります。必ず電源を通电してからランプを取り付けてください。 取り付けが終了しましたら、器具が正常に動作するか、保守と点検方法をご参照のうえ、充電モニターの点灯確認と点検スイッチを引いて非常点灯の確認をしてください。 ※ランプを取り付けないと、充電モニターは点灯しません。    
<h3>2 電源線の接続と抜きかた</h3> <p>電源回路は必ず分電盤からの専用回路としてください。</p> <ol style="list-style-type: none"> 電源線の被覆を端子台に表示されたストリップゲージに合わせ、所定の長さ(13±1mm)にストリップしてください。(図2) 電源線を(図3)のように端子台の奥まで差し込んでください。 ※電源線を(図4)のようには接続しないでください。 感電、火災の原因となります。 ※曲がった電線を入れたり、ねじって挿入しないでください。 接続が不完全な場合は、感電、火災の原因となります。 ※送り配線の容量は15Aまでです。 容量をオーバーすると火災の原因となります。 器具本体に電源線を接触させないでください。感電、火災の原因となります。 電源線を引き抜く際は、必ず電源を切り、リリースボタンをマイナスドライバーで強く押しながら電源線を引き抜いてください。   	 
<h3>3 断熱材・防音材の施工方法</h3> <p>(住宅の断熱施工天井ではご使用できません。住宅以外の断熱施工天井でご使用の場合の施工方法)</p> <ul style="list-style-type: none"> 断熱材・防音材を使用して施工する場合は下記のように施工してください。 ※指定寸法以外で施工しますと、火災の原因となります。 電源線は断熱材・防音材の上側にくるように配線してください。 器具本体に電源線を接触させないでください。 	 

■蓄電池の交換方法

- 化粧枠を下にずらして、化粧枠に表示されている矢印の方向に押し、化粧枠取付パネを片側づつはずしてください。(図11)
- ランプ、反射板を取りはずして、ユニット取付金具をつまみ、ユニットを本体から引きはずしてください。
- ユニットのツメ部を①の方向に押し下げて、蓄電池を②の方向に抜いてください。(図12)

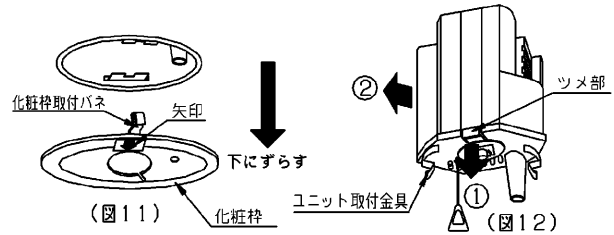

■仕様

形名	平常時電源	入力電流	消費電力	光源	非常時電源	埋込寸法(mm)	質量			
IEM-09221N	交流 100V	0.020A	1.8W	JB3. 6V 9W	密閉形Ni-Cd蓄電池 3NR-CX-BE 3.6V 2500mAh	φ100+2、-1	0.8Kg			
IEM-09221HN					密閉形Ni-MH蓄電池 3HR-CY-BE 3.6V 3000mAh					
IEM-13221N					0.023A			2.1W	JB3. 6V13W-Y46	密閉形Ni-Cd蓄電池 3NR-CY-BE 3.6V 3000mAh
IEM-13241N										密閉形Ni-MH蓄電池 3HR-CY-BE 3.6V 3000mAh
IEM-13550N		0.047A	4.2W	JB8. 4V13W						密閉形Ni-Cd蓄電池 7NR-CY-BE 8.4V 3000mAh
IEM-13221HN										密閉形Ni-MH蓄電池 7HR-CY-BE 8.4V 3000mAh
IEM-13241HN					0.047A			4.2W	JB8. 4V30W	密閉形Ni-Cd蓄電池 7NR-CY-BE 8.4V 3000mAh
IEM-13550HN										密閉形Ni-MH蓄電池 7HR-CY-BE 8.4V 3000mAh
IEM-13221LN		0.047A	4.2W	JB8. 4V30W			密閉形Ni-Cd蓄電池 7NR-CY-BE 8.4V 3000mAh			
IEM-13221LHN							密閉形Ni-MH蓄電池 7HR-CY-BE 8.4V 3000mAh			
IEM-30221N					0.047A		4.2W	JB8. 4V30W	密閉形Ni-Cd蓄電池 7NR-CY-BE 8.4V 3000mAh	
IEM-30241N									密閉形Ni-MH蓄電池 7HR-CY-BE 8.4V 3000mAh	
IEM-30223N		0.047A	4.2W	JB8. 4V30W					密閉形Ni-Cd蓄電池 7NR-CY-BE 8.4V 3000mAh	
IEM-30224N									密閉形Ni-MH蓄電池 7HR-CY-BE 8.4V 3000mAh	
IEM-30225N					0.047A		4.2W	JB8. 4V30W	密閉形Ni-Cd蓄電池 7NR-CY-BE 8.4V 3000mAh	
IEM-30221HN									密閉形Ni-MH蓄電池 7HR-CY-BE 8.4V 3000mAh	
IEM-30241HN	0.047A	4.2W	JB8. 4V30W	密閉形Ni-Cd蓄電池 7NR-CY-BE 8.4V 3000mAh						
IEM-30223HN				密閉形Ni-MH蓄電池 7HR-CY-BE 8.4V 3000mAh						
IEM-30224HN				0.047A	4.2W	JB8. 4V30W	密閉形Ni-Cd蓄電池 7NR-CY-BE 8.4V 3000mAh			
IEM-30225HN							密閉形Ni-MH蓄電池 7HR-CY-BE 8.4V 3000mAh			

保証について

- 保証期間は、**商品お買い上げ日より1年間です。**但し、LED器具の点灯装置、蛍光灯器具・HID器具の安定器(インバータバラスト含む)については3年間です。
- ランプ、点灯管、電池などの消耗品は対象外です。
- 取扱説明書、本体貼付ラベル等の注意書に従った使用状態で保証期間内に故障した場合には、無償修理させていただきます。

保証の免責事項

- 保証期間内でも次の場合には原則として有料にさせていただきます。
 - 使用上の誤り及び不当な修理や改造による故障及び損傷
 - お買い上げ後の取り付け場所移設、輸送、落下などによる故障及び損傷
 - 火災、地震、水害、落雷、その他天災地変、異常電圧、指定外の使用電源(電圧、周波数)などによる故障及び損傷
 - 車両、船舶等に搭載された場合に生じる故障及び損傷
 - 施工上の不備に起因する故障や不具合
 - 法令、取扱説明書で要求される保守点検を行わないことによる故障及び損傷
 - 日本国内以外での使用による故障及び損傷
- 離島および離島に準ずる遠隔地への出張修理を行った場合には出張に要する実費を申し受けます。

修理を依頼される時

- 保証期間中は、「**お買い上げ日を特定できるもの**」を添えてお買い上げの販売店(工事店)までお申し出ください。
- 保証期間を過ぎている時はお買い上げの販売店(工事店)にご相談ください。修理によって機能が維持できる場合は、ご希望により有料修理させていただきます。
- アフターサービスについてご不明な点並びに修理に関するご相談は、お買い上げの販売店(工事店)または東芝ライテック照明ご相談センターにお問い合わせください。
- その際は器具の形名、お買い上げ時期をお忘れなくお知らせください。

部品について

- 修理の際、弊社の品質基準に適合した再利用部品を使用することがあります。
- 補修用性能部品の保有期間
弊社は、この照明器具の補修用性能部品を製造打ち切り後6年間保有しています。補修用性能部品とは、その部品の機能を維持するために必要な部品です。(セード・グローブなどは含まれません。)

修理・お取り扱い・お手入れについてご不明な点は

お買い上げの販売店へご相談ください。

販売店にご相談ができない場合は、下記の窓口へ

東芝ライテック照明ご相談センター

0120-66-1048 (通話料：無料)

受付時間：365日 9:00~20:00

携帯電話・PHSなど 046-862-2772 (通話料：有料)

FAX 0570-000-661 (通話料：有料)

・お客様からご提供いただいた個人情報は、修理やご相談への回答、カタログ発送などの情報提供に利用いたします。
・利用目的の範囲内で、当該製品に関する東芝グループ会社や協力会社に、お客様の個人情報を提供する場合があります。

日本国内専用
Use only in Japan

東芝ライテック株式会社 器具事業部

〒237-8510 神奈川県横須賀市船越町1-201-1

TEL(046)862-2092
FAX(046)861-8796

お客様はお読みになったあとも必ず保管してください。