

対 象 機 種	材 質
FBG-21000 FBG-22000 FBG-41000 FBG-42000 FBG-42100 FBG-91000 FBG-92000	鉄 製
FBG-21000S FBG-22000S FBG-41000S FBG-42000S FBG-42100S	ステンレス製





このたびは東芝照明器具用ガードをお買い上げいただきましてまことにありがとうございました。お求めの器具を正しく使っていただくために、この取扱説明書をよくお読みください。 ●素人工事は法律で禁じられています。
この取扱説明書は同種類のガードと共通になっておりますので、お求めの器具と姿図がちがっている場合があります。

■安全上のご注意

商品および取扱説明書には、お使いになる方や他人への危害と財産の損傷を未然に防ぎ、商品を安全に正しくお使いいただくために、重要な内容を記載しています。

●工事店様へ 施工上のご注意 ●工事が終了しましたら、この説明書は必ずお客様へお渡しください。

警告 この表示を無視して、誤った取扱いをすると、人が死亡または重傷を負う可能性が想定される内容を示します。

<ul style="list-style-type: none"> ●ガードの取り付けは、取扱説明書に従ってください。誘導灯の取り付けは、その器具の取扱説明書に従ってください。 <u>誘導灯およびガードの取り付けは重量に耐える所に取り付けてください。取り付けに不備があると、落下等の原因となります。</u> ●ガード取付台・ガードを改造して使用しないでください。落下等の原因となります。 	 取り付け	 改造	<ul style="list-style-type: none"> ●このガードは振動の激しい場所には使用しないでください。そのまま施工されますと、ガードの落下の原因となります。 ●このガードは腐食性ガスの発生する場所では使用しないでください。 ●ガードの取り付けには、方向性があります。本体表示並びに取扱説明書に従ってください。指定以外の取り付けを行うと器具落下の原因となります。 	 使用環境	 方向性
--	---	---	---	---	--

■お客様へ 使用上のご注意 ●お客様はお読みになったあとも必ず保存してください。

警告 この表示を無視して、誤った取扱いをすると、人が死亡または重傷を負う可能性が想定される内容を示します。

- ガードのお手入れや、誘導灯のランプ交換（誘導灯の取扱説明書を参照）の際は、取扱説明書に従って行ってください。落下等の原因となります。
- ガードのお手入れや、誘導灯のランプ交換の場合にガードをはずす際は、必ず電源を切ってください。電源を入れたままガードのお手入れや、ランプ交換を行うと感電等の原因となります。
- お手入れ等で、はずしたガードは確実に取り付けてください。不十分な取り付けは落下等の原因となります。

注意 この表示を無視して、誤った取扱いをすると、人が傷害を負う危険が想定される場合および物的損害の発生が想定される内容を示します。

- ガードを清掃する際は、布を中性洗剤に浸し、よく絞ってから拭きとってください。
- ガードをクレンザーやたわしで磨かないでください。傷つけたり、腐食の原因となります。
- ガードをガソリン・ベンジン・シンナーなどの薬品で拭いたり殺虫剤をかけないでください。塗装の変色、剥離等の原因となります。

●照明器具には寿命があります。設置して8~10年経つと、外観に異常がなくても内部の劣化が進行しています。
※使用条件は周囲温度 30℃、1日 10時間点灯、年間 3000時間点灯（JIS C8105-1 解説による）

- 周囲温度が高い場合、点灯時間が長い場合は、寿命が短くなります。
- 3年に1回は、工事店等の専門家による点検をお受けください。
- 点検せずに長期間使い続けると、まれに、発煙・発火・感電などに至る恐れがあります。

■各部のなまえ

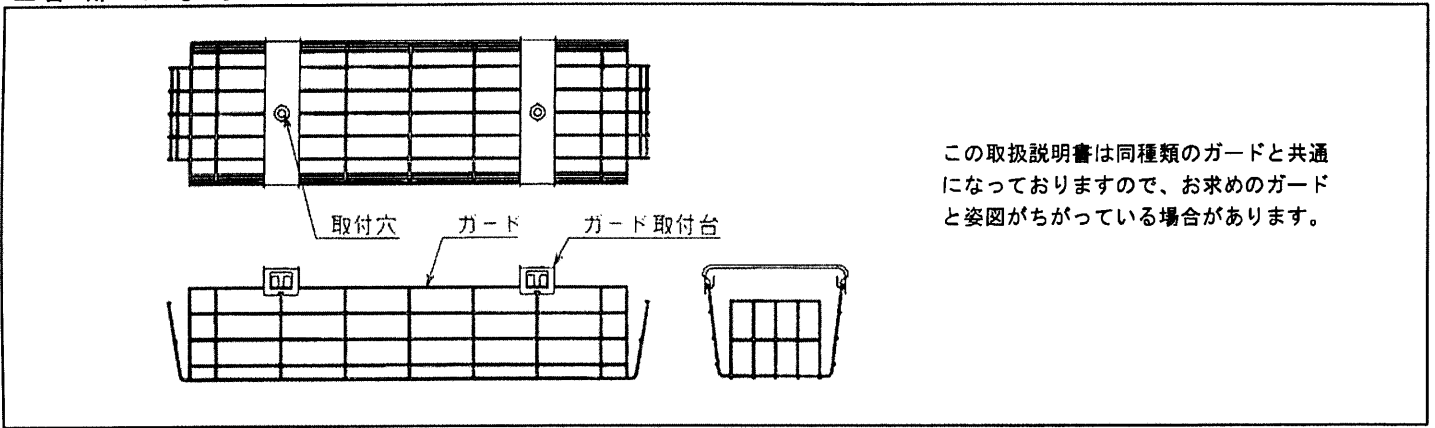

この取扱説明書は同種類のガードと共通になっておりますので、お求めのガードと姿図がちがっている場合があります。

■取り付けかた・はずしかた

ガード取付金具の取り付けかた

1. ガード取付金具の取付穴と器具本体の取付ボルト穴を合わせ確実に取り付けてください。(下図参照)

●取り付けに不備がありますと落下の原因となります。

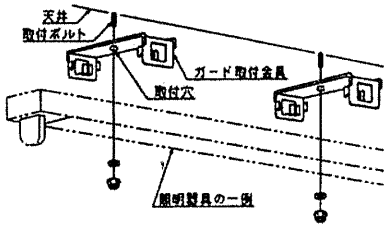

(ボルト・ナット等は付属していません)

ガードの取り付けかた

1. ガードの片側を取付金具に引っ掛けて、仮止めをしてください。
2. ガードをたわませてはめ込んでください。

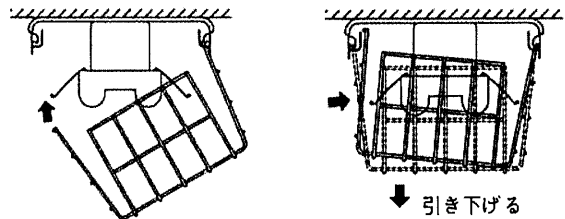

ガードのはずしかた (ランプ交換等の場合)

1. ガードをたわませて、上に押し上げて片側ははずしてください。

■FBG-91000, FBG-92000 取り付けかた

中央の取付金具にガードの端部を引っ掛けて、左右の取付金具に確実に取り付けてください。

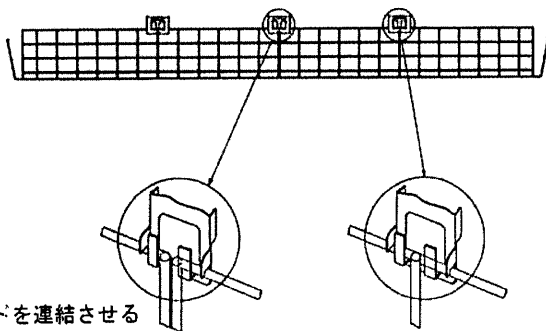

器具本体の中央部から電源線を引き出す場合は、ドライバー等で取付金具のロックアウトを外してご使用ください。

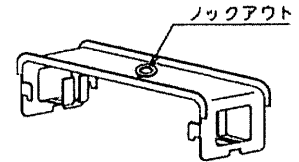

保証について

- ・保証期間は、商品お買い上げ日より1年間です。但し、蛍光灯器具・HID器具の安定器(インバータバラスト含む)については3年間です。
- ・ランプ、点灯管、蓄電池などの消耗品やセード、リモコン送信機は対象外です。
- ・24時間連続使用など、1日20時間以上の長時間使用の場合は、上記の半分の期間とします。

修理・お取り扱い・お手入れについてご不明な点は

お買い上げの販売店へご相談ください。

販売店にご相談ができない場合は、下記の窓口へ

東芝ライテック照明ご相談センター

フリーダイヤル
0120-66-1048

受付時間: 365日 9:00~20:00

携帯電話・PHSなど 046-862-2772 (通話料: 有料)

FAX 0570-000-661 (通話料: 有料)

- ・お客様からご提供いただいた個人情報は、修理やご相談への回答、カタログ発送などの情報提供に利用いたします。
- ・利用目的の範囲内で、当該製品に関連する東芝グループ会社や協力会社に、お客様の個人情報を提供する場合があります。

東芝ライテック株式会社 照明器具事業部 〒237-8510 神奈川県横須賀市船越町1-201-1

TEL (046) 862-2092

FAX (046) 861-8796

お客様は、お読みになったあとも必ず保存してください。

(054013B)