

# TOSHIBA 東芝蛍光灯ペンダント取扱説明書 保管用

- このたびは東芝蛍光灯ペンダントをお買いあげいただきまして、まことにありがとうございました。
- お求めの東芝蛍光灯ペンダントを正しくお使いいただくために、この取扱説明書をよくお読みください。
- お客様はお読みになったあとも必ず保存してください。

**お客様へ**



- ・天井に引掛シーリングボディがついていない場合は電気工事店に取り付けを依頼してください。
- ・素人工事は法律で禁じられています。
- ・引掛シーリングボディが天井に工事されていれば器具はそのままで取り付けられます。

**工事店様へ**



- ・工事が終了しましたら、この説明書は必ずお客様へお渡しください。

**■安全上のご注意** 商品および取扱説明書には、お使いになる方や他人への危害と財産の損傷を未然に防ぎ、商品を安全に正しくお使いいただくために、重要な内容を記載しています。

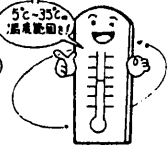
## ■工事店様・お客様へ 器具取り付けの際のご注意

<p><b>⚠ 警告</b> この表示を無視して、誤った取扱いをすると、人が死亡または重傷を負う可能性が想定される内容を示します。</p>		
<p>●器具の取り付けは本体表示並びに取扱説明書に従って行ってください。取り付けに不備があると、落下、感電、火災の原因となります。</p> <p>●この器具は、天井の丈夫なところに取り付けてください。薄い天井面、弱い天井面等に取り付けますと、ねじ止めが弱く落下の原因となります。</p> <p><b>!</b> 取り付け</p>	<p>よく読んでね</p>  <p>取扱説明書</p>	<p>●器具を分解や改造したり部品を変更して使用しないでください。器具落下感電、火災の原因となります。</p> <p><b>⊘</b> 改造</p> 
<p><b>⚠ 注意</b> この表示を無視して、誤った取扱いをすると、人が傷害を負う危険が想定される場合および物の損害の発生が想定される内容を示します。</p>		
<p>●交流100V以外の電圧で使用しないでください。間違えて器具に過電圧を印加した場合、ランプ、器具の寿命が短くなったり、過熱による火災の原因になります。</p> <p><b>⊘</b> 電源電圧</p>	<p>●この器具は非防水です。屋外や湿気が多い場所で使用しないでください。感電、火災、絶縁不良の原因となります。</p> <p><b>⊘</b> 湿度</p>	<p>●暖房器具、ガス器具等の真上、付近等の温度の高い場所では使用しないでください。火災、感電の原因となります。 (この器具は5～35℃の温度範囲で使用するように設計してあります。)</p> <p>5℃-35℃ 温度範囲</p>  <p><b>⊘</b> 温度</p>

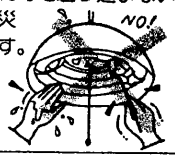
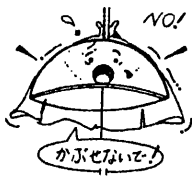
## ■お客様へ 使用上のご注意

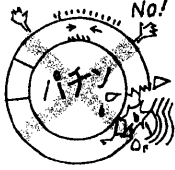
<p><b>⚠ 警告</b> この表示を無視して、誤った取扱いをすると、人が死亡または重傷を負う可能性が想定される内容を示します。</p>		
<p>●ランプ交換やお手入れの際は、必ず電源を切ってください。感電の原因となります。</p> <p><b>!</b> 電源を切って</p> 	<p>●器具を濡れた手で触ったり、器具の間隙や放熱穴等に金属物等を差し込まないでください。感電、火災の原因となります。</p> <p><b>⊘</b></p> 	<p>●紙や布などを器具にかぶせたり、近くに置いたりして使用しないでください。火災の原因となります。</p> <p><b>⊘</b> 可燃物</p> 
<p><b>⚠ 注意</b> この表示を無視して、誤った取扱いをすると、人が傷害を負う危険が想定される場合および物の損害の発生が想定される内容を示します。</p>		
<p>●点灯中及び消灯直後は、ランプ及び器具が高温になっておりますので、手を触れないでください。やけどの原因となります。</p> <p><b>⊘</b> ランプ高温</p> 	<p>●ランプホルダーを強くはじかないでください。ランプの破損、落下の原因となります。</p> <p><b>⊘</b></p> 	<p>●スイッチの引きひもを器具やランプにかませないでください。また、引きひもを強く引いたり、はじいたりしないでください。ランプ、器具の破損、落下の原因となります。</p> <p><b>⊘</b></p>

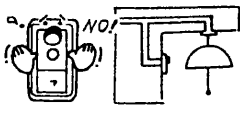
<p>■この照明器具を使用中、近くでラジオやテレビを使用されると雑音が入る場合があります。雑音が入る場合、照明器具とラジオ、テレビの距離をできるだけ遠ざけるか、それぞれの向きを変えてください。</p>	<p>■調光器(当社商品名コントロールクスなど)による調光使用はできません。調光器が取り付けられている配線はこの器具をご使用になりますと、器具やランプが短寿命となります。</p> 
--	---

■各部のなまえ

インバーター 高調波ガイドライン適合品

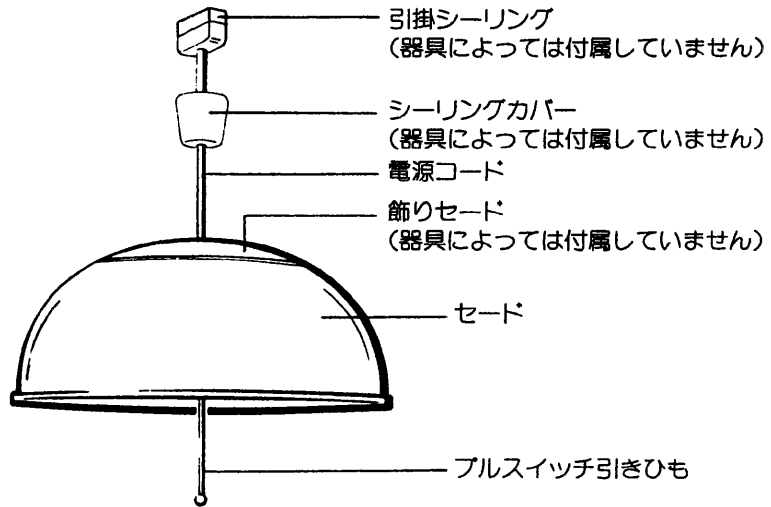

●この取扱説明書は同種類の器具と共通になっておりますのでお求めの器具と姿図が違っている場合があります。

■器具を取り付ける前に……まず確認してください

●引掛シーリングを確認してください

- 1. 器具を取り付ける天井面に下図のような引掛シーリングが取り付けられているか確認してください。



**警告**

この器具は、下図以外の引掛シーリングには取り付けないでください。落下の原因となります。



埋込引掛シーリング

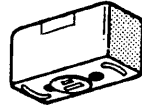

角形引掛シーリング



丸形引掛シーリング

2. 引掛シーリングがグラグラしないか、また、欠けたりヒビが入ったりしていないか確認してください。
3. ●グラグラするようであれば、木ねじやビスをしっかりと締め込んでください。  
●欠けたりヒビが入ったりしている場合は付属の引掛シーリングにお取り替えてください。  
(電気工事店様に依頼してください。)

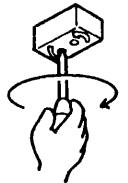

■引掛シーリングが取り付けしていない場合は、付属の引掛シーリングの取り付けを電気工事店様に依頼してください。  
※一般の方の電気工事は法律で禁じられています。

■引掛シーリングは、天井内の補強材のある位置に取り付けてください。

取り付けできない引掛シーリングの例 ……誤って取り付けると落下の原因となります。

●電源端子露出形引掛シーリング

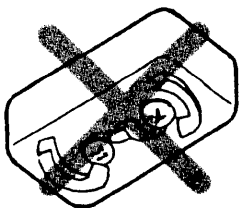

●破損している引掛シーリング

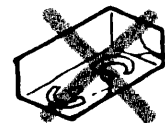
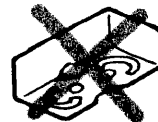

## 1. コード長さの調節方法

- 器具の高さを定め、コードの長さを調節してください。

### 長くするとき

コードストッパーを押し下げながら電源コードを引き出し、所定の長さになったらコードストッパーを引き上げてください。

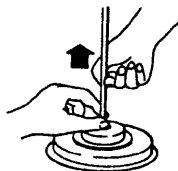

### 短くするとき

電源コードをコードカバー内に押し込んで、所定の長さになったらコードストッパーを引き上げてください。

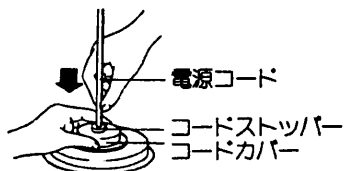

## 2. セードの取付方法

- 電源コードをセード中央穴に通し、セードを本体にのせてください。
- 付属に飾りセード等有る場合も、同様にセードにのせます。

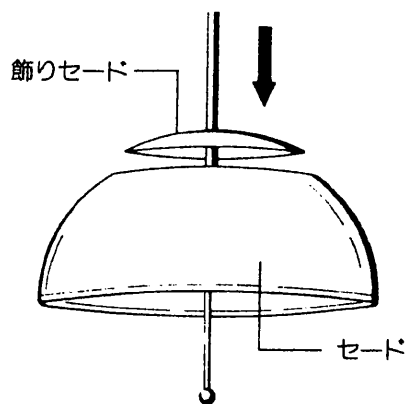

## 3. 器具の取付・取りはずし方法

### 取付方法

- 引掛シーリングボディの嵌合穴(A)に引掛刃(B)を挿入し、止まるまで右方向にまわしてください。器具の取り付けと同時に電氣的にも接続されます。

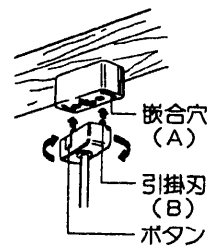

### 取りはずし方法

- ボタンを押し、そのまま左方向へまわしてください。

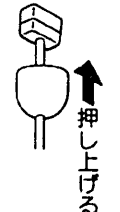

### シーリングカバーの取付

- シーリングカバーを押し上げ天井に密着させてください。  
(シーリングカバーのない器具もあります)

### ■上飾りが付属の場合

- 上飾りを電源コードを中心に合わせ、突起を穴に押し込んでください。

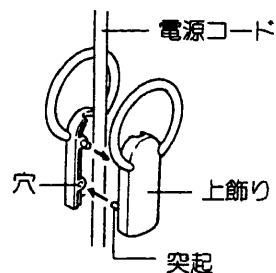

### 万一器具が傾いた場合

- ランプ位置が本体の中央に取り付けられているか確認してください。
- コードストッパー一部分の電源コードを傾き側を上げるように曲げることでより調整できます。

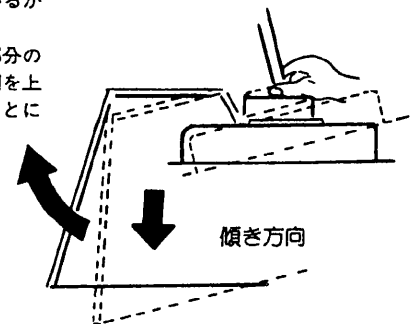

## ■器具の使いかた

1. ランプがソケットに確実に取り付けられているか確認してください。ゆるんでいると点灯しません。
2. プルスイッチ引きひもを引きますと次の順序で切り換えられます。  
プルスイッチ引きひもはゆっくり引いてください。

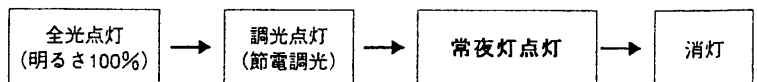

## 東芝照明器具保証書

形名		ふりがな		様		
★お名前	〒□□□□-□□□□					
★お客様	住所	電話	市外	市内	番号	呼
★保証期間	本体	1年	★お買いあげ日 □□年□□月□□日から			
★販売店	住所・店名		電話			

### 東芝ライテック株式会社

〒112-0002 東京都文京区小石川1-3-21 (日本生命春日町第2ビル) 電話番号(03)-5805-5048

本書は、取扱説明書、本体貼付ラベル等の注意書による正常なご使用で、保証期間中に故障した場合に、本書記載内容にて無料修理をさせていただくことをお約束するものです。

保証期間中に故障が発生した時には、本書と商品をご持参のうえ、お買いあげの販売店に修理をご依頼ください。

★印欄に記入のない場合は有効とはなりませんから、必ず記入の有無をご確認ください。本書は再発行いたしませんので、紛失しないよう大切に保管してください。

(右記をご覧ください)

### 保証について

- 保証期間は、**保証書裏面に記載の保証期間**です。但し、蛍光灯器具・HID器具の安定器（インバータバラスト含む）については3年間です。
- ランプ、点灯管、電池などの消耗品やセード、リモコン送信器は対象外です。
- 24時間連続使用など、1日20時間以上の長時間使用の場合は、上記の半分の期間とします。
- 取扱説明書、本体貼付ラベル等の注意書に従った使用状態で保証期間内に故障した場合は、無償修理させていただきます。

### 修理を依頼される時

- 保証期間中は、保証書を添えてお買い上げの販売店までご持参ください。
- 保証期間を過ぎている時はお買い上げの販売店にご相談ください。修理によって機能が維持できる場合は、ご希望により有料修理させていただきます。
- アフターサービスについてご不明な点並びに修理に関するご相談は、お買い上げの販売店または東芝家電修理ご相談センターにお問い合わせください。その際は器具の形名、お買い上げ時期をお忘れなくお知らせください。

### 保証の免責事項

- 保証期間内でも次の場合には原則として有料にさせていただきます。
  - 使用上の誤り及び不当な修理や改造による故障及び損傷
  - お買い上げ後の取り付け場所移動、輸送、落下などによる故障及び損傷
  - 火災、地震、水害、落雷、その他天災地変、異常電圧、指定外の使用電源（電圧、周波数）などによる故障及び損傷
  - 車両、船舶等に搭載された場合に生じる故障及び損傷
  - 施工上の不備に起因する故障や不具合
  - 法令、取扱説明書で要求される保守点検を行わないことによる故障及び損傷
  - 日本国内以外での使用による故障及び損傷
- 離島および離島に準ずる遠隔地への出張修理を行った場合には出張に要する実費を申し受けます。

### 部品について

- 修理のため取り外した部品は、特段のお申し出がない場合は弊社にて引き取らせていただきます。
- 修理の際、弊社の品質基準に適合した再利用部品を使用することがあります。
- 補修用性能部品の保有期間  
弊社は、この照明器具の補修用性能部品を製造打ち切り後6年保有しています。補修用性能部品とは、その製品の機能を維持するために必要な部品です。(セード・グローブなどは含まれません。)
- ご転居されたり、贈答品などで販売店に修理のご相談ができない場合  
「東芝家電修理ご相談センター」0120-1048-41 (フリーダイヤル)
- 新製品などの商品選び、お取扱い・お手入れ方法などのご相談  
「東芝家電ご相談センター」0120-1048-86 (フリーダイヤル)  
携帯電話、PHSからのご利用は (03)5805-5048 (有料)  
\*フリーダイヤルは、携帯電話・PHSなど一部の電話ではご利用になれません。

### ■故障ではありません

- ランプの寿命がくると保護回路がはたらき、残るランプが調光点灯できなくなるので、電源を切ってすみやかにランプを交換してください。(ランプを交換した後、点灯切り替えを行って再点灯してください。)
- 冬場など、周囲温度が低いとき、明るくなるのに時間がかかったり、点灯直後にちらつきが発生することがあります。
- 点灯中や消灯直後、プラスチックの伸縮がおこり、「ピシ・ピシ、ポツ・ポツ」という摩擦音を生じることがあります。
- ランプが点灯するとき、ランプ管端部が赤く光ることがあります。
- 器具を使用中、近くでラジオやテレビを使用されますと雑音が入る場合があります。雑音が入る場合、照明器具とラジオ、テレビの距離をできるだけ遠ざけるか、それぞれの向きを変えてください。
- 器具交換の目安は、使用環境により異なりますが約8～10年です。

### ■お手入れのしかた

・常に明るく安全に正しく使っていただくために、6ヶ月ごとに器具のお掃除をしてください。

- 器具の汚れは、やわらかい布を中性洗剤に浸しよくしぼったものでふきとってください。(ご注意) ■ガソリンやシンナー、ベンジンなどの薬品で器具をふいたり、殺虫剤をかけたりしないでください。変色、変質、破損の原因となります。



- ランプ交換、お手入れの際は必ず電源を切ってください。感電の原因となります。

### ■ランプの交換

- ランプの端部が黒ずんだり、暗くなりましたら早めに交換してください。ランプ交換の際は、適合ランプ(東芝蛍光ランプ・サークライン)をご指定ください。

### ■仕様

器具	定格電源電圧	電源周波数	消費電力	適合ランプ	
62W形	A C 100V	50/60Hz共用	63W	FCL32/30	FCL30/28 常夜灯100V5W
72W形	A C 100V	50/60Hz共用	77W	FCL40/38	FCL32/30 常夜灯100V5W

器具形名	
本体形名	

### ■お客様メモ

購入年月日 年 月 日

東芝ライテック株式会社

〒112-0002 東京都文京区小石川1-3-21(日本生命春日町第2ビル)

ペンダント(003372)G

4

<生産完了2004年01月01日>  
FCZT-8060N(4/4)