

壁掛金具 **MK20C** , **MKS20C**

このたびは東芝インターホン用壁掛金具をお買いあげいただきまして、まことにありがとうございました。お求めの壁掛金具を正しく使っていただくために、この取扱説明書をよくお読みください。

- MK20Cはシステムテレホン20局用親機(MO20C)およびシステムテレホン30局用親機(MO30C)の壁掛金具です。
- MKS20Cはシステムテレホン20局用増設部(MOS20C)の壁掛金具です。

各部のなまえと大きさ (単位: mm)

■MK20C

●ハンガー

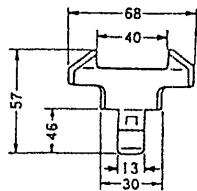

●壁掛金具 A

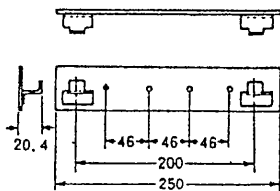

●壁掛アダプター

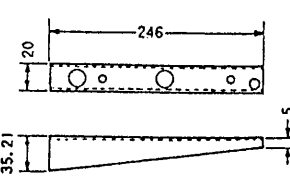

●壁掛時取り付け寸法

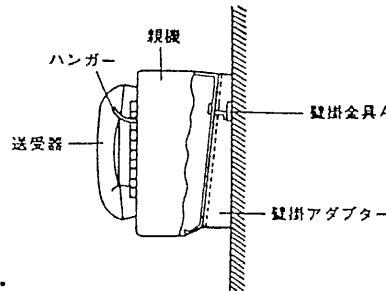
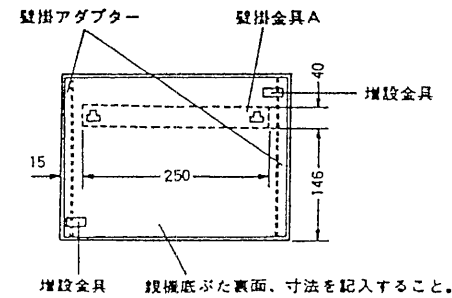

■MKS20C

●壁掛金具 B

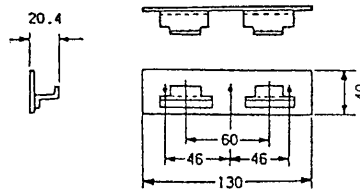

●壁掛アダプター

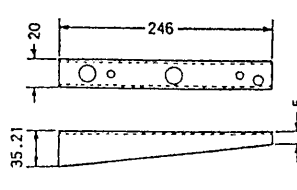

●壁掛時取り付け寸法

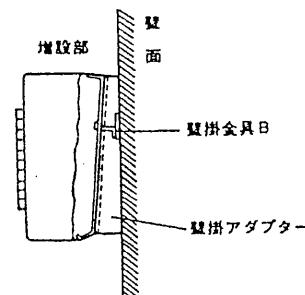
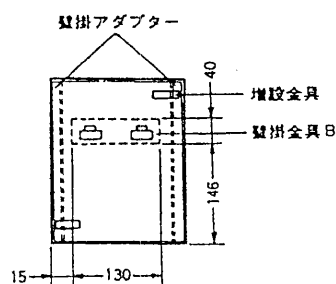

MK20Cの取り付けかた

■壁に取り付けてお使いになるとき

- ①親機の裏面についているゴム脚と増設金具をはずしてください。
- ②壁掛アダプターを本体裏面両側に付属ねじ（なべ小ねじM 3 × 6mm プラマイ）4本で取り付けてください。
- ③親機表面の送受器上部にあいている角穴にハンガーを入れてください。
- ④壁掛金具Aを付属の木ねじ（丸さら木ねじφ3.8×20mm プラマイ）2本で壁に取り付けてください。
- ⑤本体の底ぶたの引掛穴に壁掛金具Aのつめを入れ
- ⑥下方へ引いてください。
- ⑦正しく取り付けられたか、手前に引いて、お確かめください。
はずれなければ取り付け完了です。

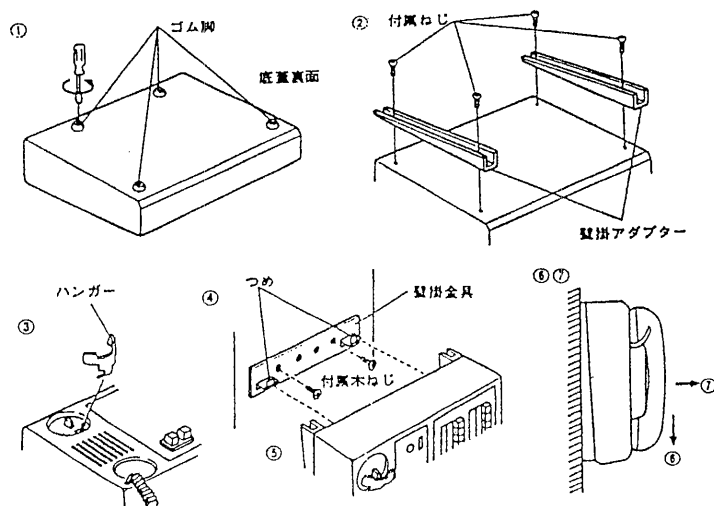

■3個用、4個用スイッチボックスに取り付けてお使いになるとき

- ①～③は壁に取り付けてお使いになるときと同じです。
- ④壁掛金具Aを付属のねじ（さら小ねじM 4 × 30mm プラマイ）2本で、スイッチボックスに取り付けてください。
- ⑤～⑦も壁に取り付けてお使いになるときの手順と同じです。

〔例〕4個用スイッチボックス

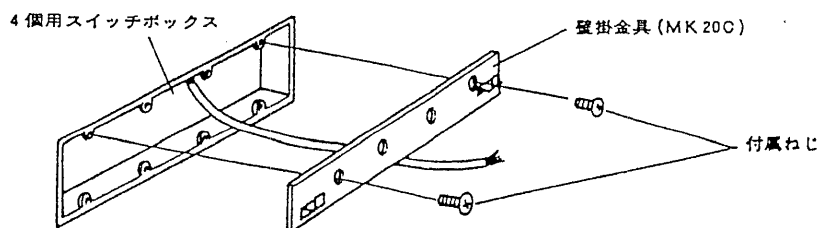

MKS20Cの取り付けかた

壁掛時はゴム脚4ヶを増設部よりはずします。
壁掛時は増設金具2ヶを増設部よりはずします。

■壁に取り付けてお使いになるとき

MK20Cと同じ要領でお取り付けください。

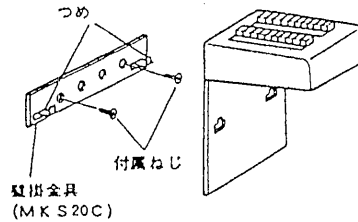

■2個用スイッチボックスに取り付けるとき

MK20Cと同じ要領でお取り付けください。

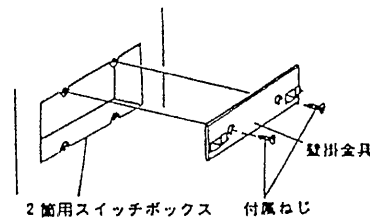

規 格

■MK20C

ハンガー	1	材質：プラスチック (ABS樹脂) 色調：オフホワイト
壁掛金具 A	1	材質：鉄板 (厚さ1.2mm) 処理：亜鉛クロメートメッキ
壁掛アダプター	2	材質：鉄板 (厚さ1.2mm) 処理：メラミン焼付塗装 色相：オフホワイト

■MKS20C

壁掛金具 B	1	材質：鉄板 (厚さ1.2mm) 処理：亜鉛クロメートメッキ
壁掛アダプター	2	材質：鉄板 (厚さ1.2mm) 処理：メラミン焼付塗装 色相：オフホワイト

お客様はお読みになったあとも必ず保存してください。