

東芝インターホン取扱説明書

テレホンエース 12局用親機 BTF-12 テレホン子機 BTF-R
24局用親機 BTF-24

このたびは東芝インターホンをお買いあげいただきましてまことにありがとうございました。
お求めのインターホンを正しく使っていただくために、この取扱説明書をよくお読みください。
なお、お読みになったあとは、必ず保存してください。

各部のなまえと大きさ(単位: mm)

■親機

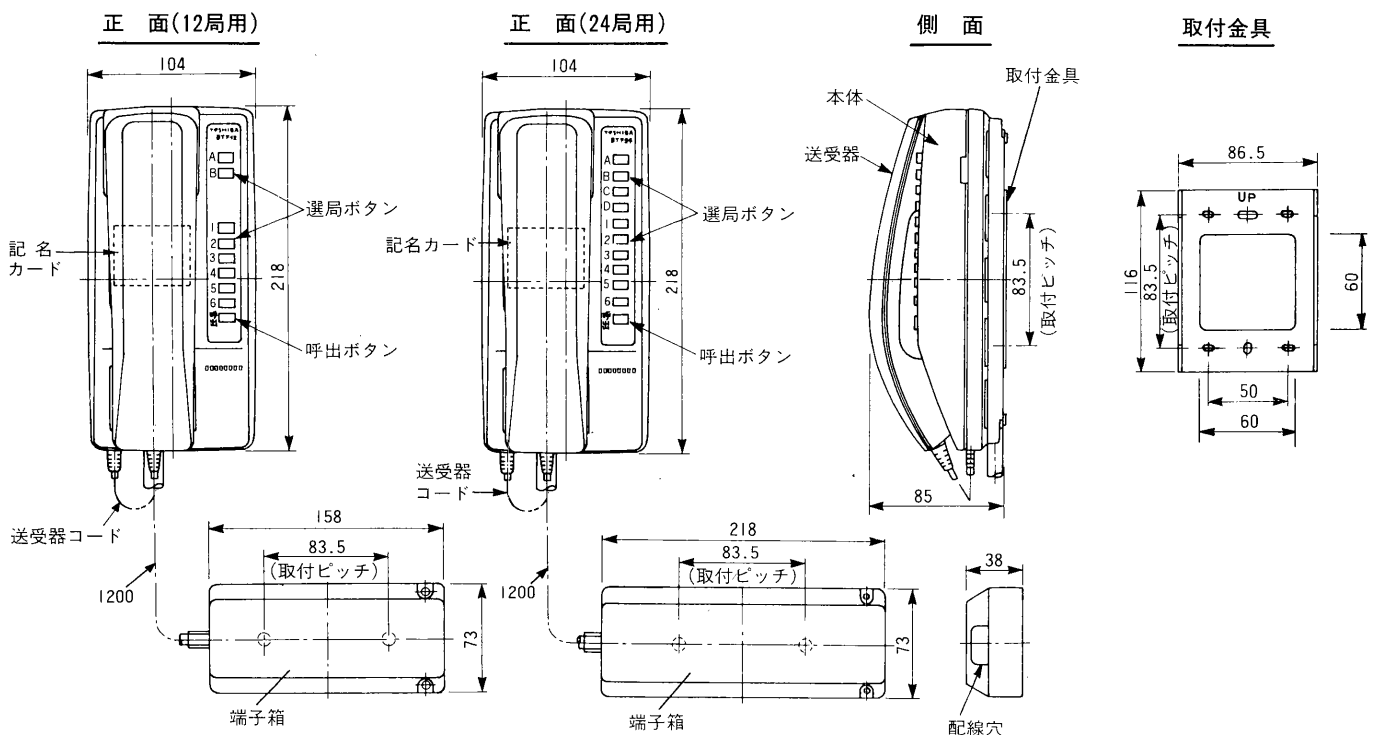

■テレホン子機

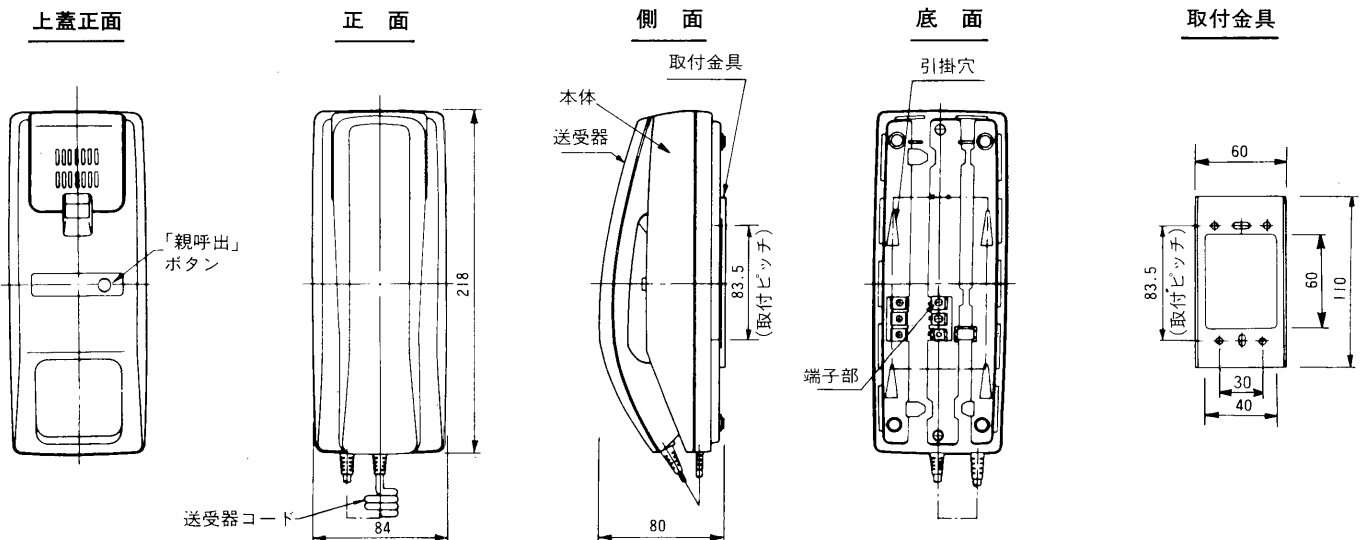

使いかた

■記名カードの使いかた

●本体の記名カードを使う場合

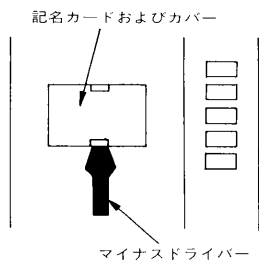

- 図のように記名カードカバーの切り欠き部分にマイナスドライバーを入れてカバーをはずし、記名カードを取り出してください。
- 記名カードに相手先を記入しましたら、記名カードおよびカバーをもとのように入れてください。

●記入の方法

たとえば選局ボタンにより[B]→[1]を押しますと2 Bの相手を呼び出します。2 Bが事務室と仮定しますと次のように記入します。

12局用記名カード

	A	B
1		
2		事務室
3		
4		
5		
6		

24局用記名カード

	A	B	C	D
1				
2		事務室		
3				
4				
5				
6				

●付属の記名カードを使用する場合

たとえば2 Bの相手が事務室の場合の記入方法

	1	2	3	4	5	6	
A							A
B		事務室					B
C							C
D							D

記入後は親機の近くにひもで結びつけてご使用ください。

■呼出し

〔親機からの呼出し〕

- 送受器を取り、相手先の選局ボタンを2つ押し、次に呼出ボタンを押します。たとえば1 Bでしたら、[B]→[1]→[呼出]の順に押します。
- 呼出ボタンを押している間だけ相手に呼出音(ピー)が鳴り、自分の受話口からも小さく呼出確認音(ピー)が聞こえます。
- 相手が通話中の場合は呼出確認音が聞こえませんが、しばらくしてから再び呼び出してください。

〔子機からの呼出し〕

- 送受器を取り、呼出ボタンを押します。押している間だけ相手に呼出音(ピー)が鳴り、自分の受話口からも小さく呼出確認音(ピー)が聞こえます。
- 親機が通話中の場合は、呼出確認音が聞こえませんが、しばらくしてから再び呼び出してください。

■通話

呼ばれたら送受器を取るだけで通話できます。

■通話が終わったら

通話が終わったら、正しく送受器を掛けてください。
正しく掛けていませんと、相手から呼ばれても呼出音が鳴りません。

■通話回線数について

このインターホン是全通話路式ですので、相互式で使用しますと、12台使用時で最大6通話路、24台使用時で最大12通話路同時に使用できます。

お手入れのしかた

- 本体や送受器はやわらかな布でからぶきしてください。
汚れがひどいときは石けん水を浸した布をよくしぼってからふいてください。
- 機器をいためますので、ガソリン・ベンジン・シンナーなどの薬品でふかないでください。

組み合せ接続例

■各端子のなまえ

子機BTF-R

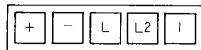

……端子は本体底面にあります。

親機12局用BTF-12



……端子は端子箱内にあります。

親機24局用BTF-24

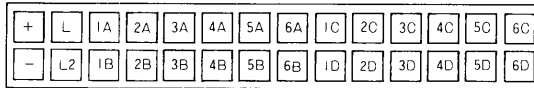

……端子は端子箱内にあります。

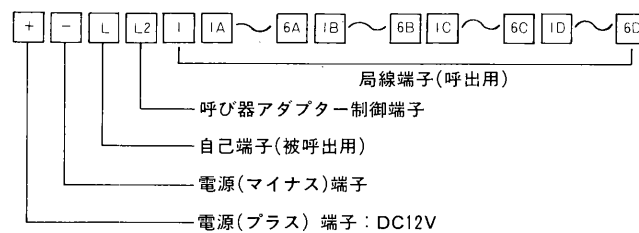

■配線本数について

●相互式で使用する場合

使用台数をN台としますと各親機間の配線数は(2 + N)本となります。

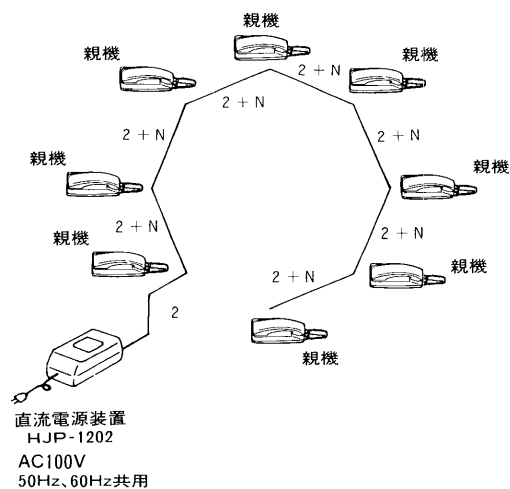

●親子式で使用する場合

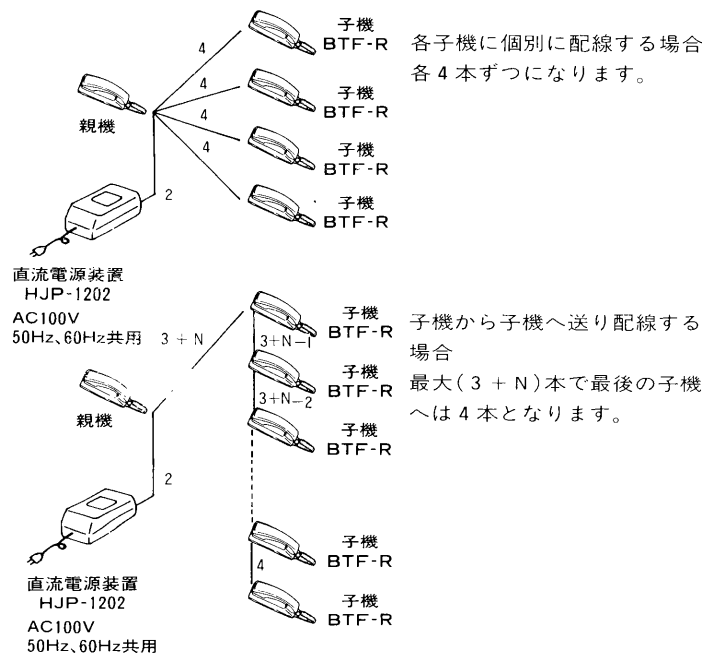

各子機に個別に配線する場合
各4本ずつになります。

子機から子機へ送り配線する
場合
最大(3 + N)本で最後の子機
へは4本となります。

■相互式で11台または12台使用する場合の接続例

- 親機
12局用…BTF-12
24局用…BTF-24
- 直流電源装置…HJP-1202

…線部は12台使用時の接続

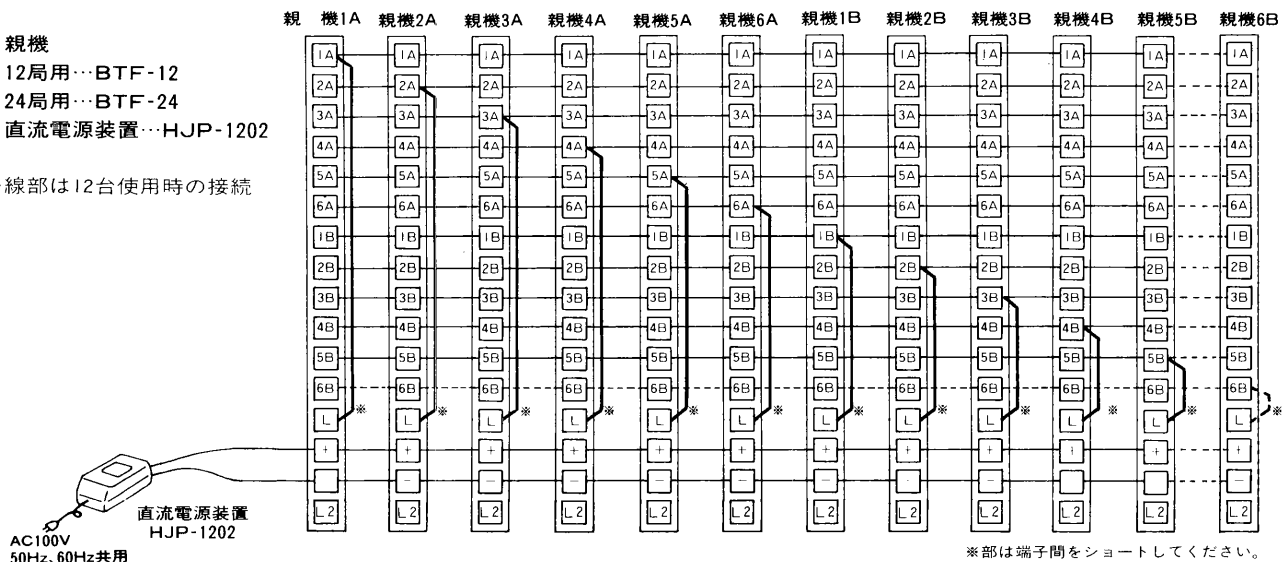

- 各親機間の配線は(2 + 使用台数)本ですので、12台の場合は14本となります。
- 同じ端子間どうしを接続し、各親機においては自分の番号に相当する端子 1A 2A …と自己端子 L をショートしてください。

■相互式で13台～24台使用する場合の接続

- 親機(24局用)…BTF-24
- 直流電源装置…HJP-1202

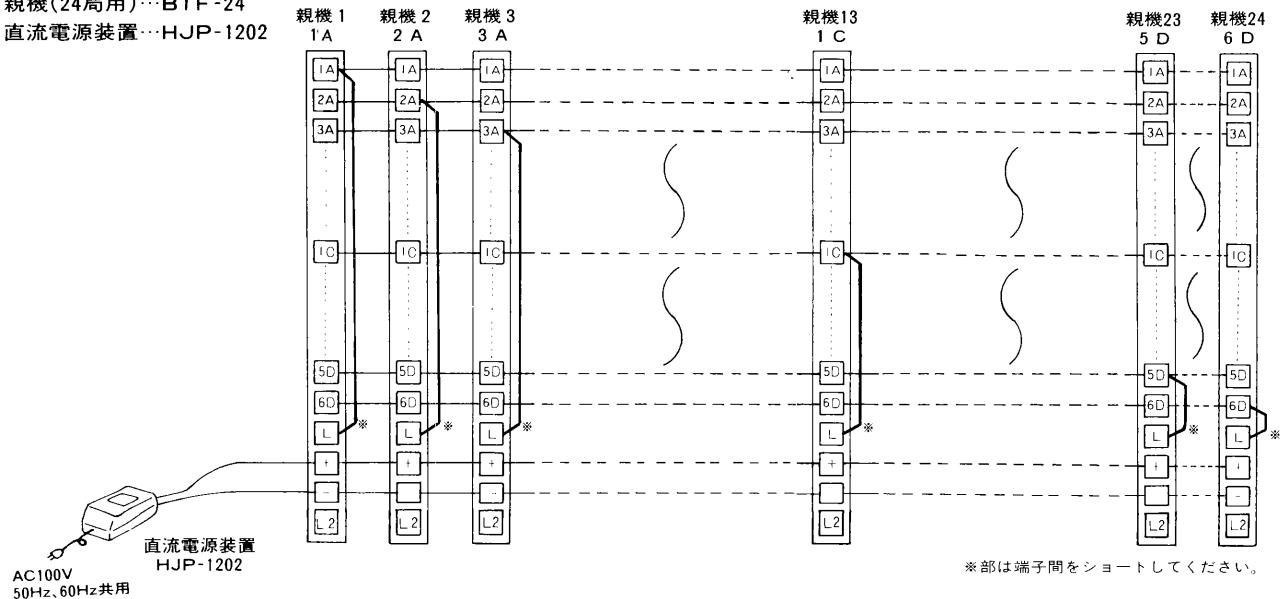

- 各親機間の配線は(2 + 使用台数)本ですので、24台の場合26本となります。
- 同じ端子間どうしを接続し、各親機においては、自分の番号に相当する端子 1A 2A …と自己端子 L をショートしてください。

■親子式で各子機に個別に配線する場合の接続例

- 親機
12局用…BTF-12
24局用…BTF-24
- 子機…BTF-R
- 直流電源装置…HJP-1202

配線数：各子機へ4本

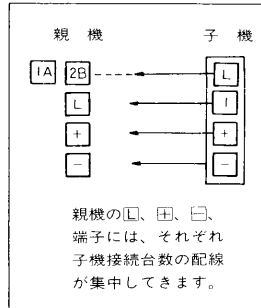
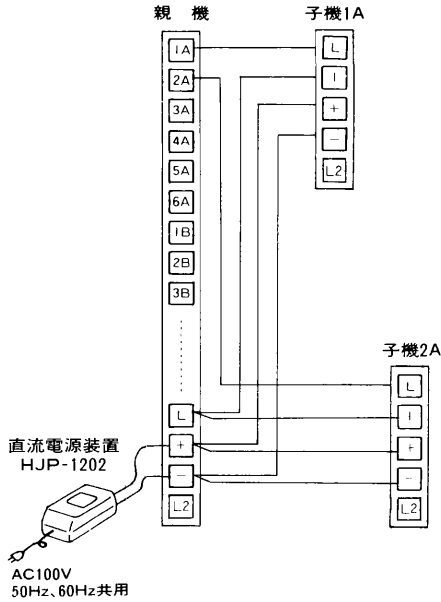

■親子式で送り配線する場合の接続例

- 親機
12局用…BTF-12
24局用…BTF-24
- 子機…BTF-R
- 直流電源装置…HJP-1202

配線数：(3 + 使用台数)本
…線部は5台使用時の接続

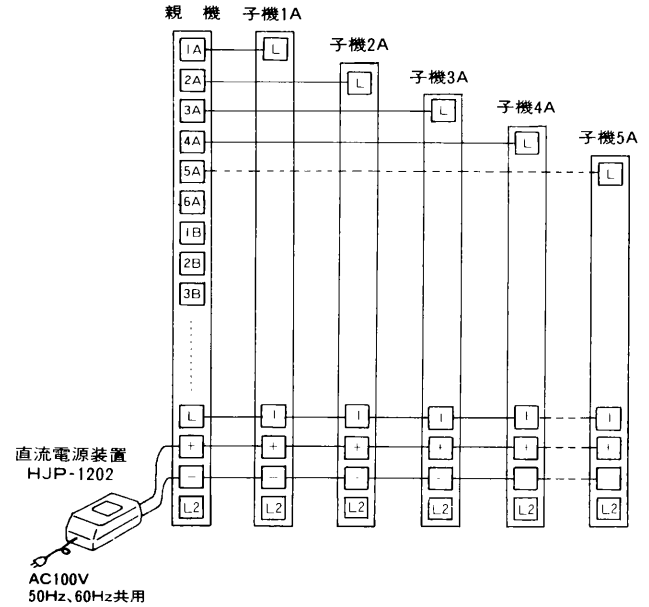

■呼び器アダプター(BT-703C)の接続

相手から呼ばれたとき、呼び器アダプターを使用して、ベル、ブザー、チャイムなどを連動して鳴らす場合、次のように接続してください。

●接続例1 乾電池式チャイムを使用する場合

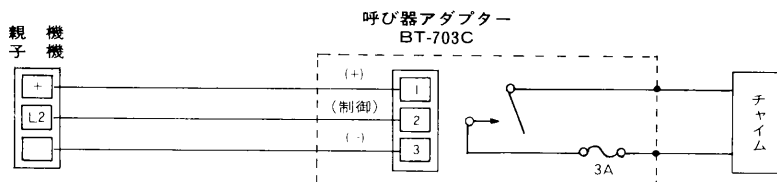

●接続例2 電灯線式(AC100V)チャイムを使用する場合

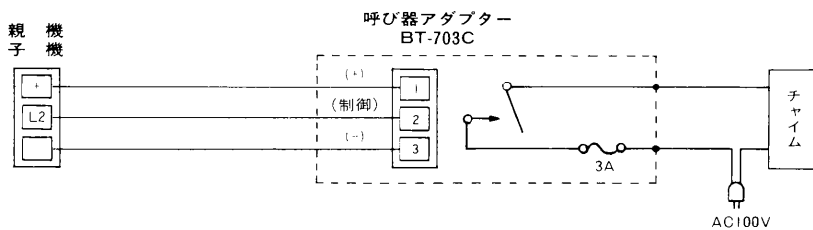

- 呼び器アダプターには、ベル、ブザー、チャイム用の電源を持ちませんので、独自に電源が必要です。
- 呼び器アダプターの接点は、インターホンが呼ばれている間だけ閉じています。

取り付けかた

■ご注意

このインターホンは屋内専用で-10℃～50℃の温度範囲で使用するよう設計されています。つぎの場所には取り付けないでください。

- ストーブなどの暖房器具の真上やその付近。
- 直射日光のあたる場所。
- 製氷倉庫など-10℃以下になる場所。
- 浴室など特に湿度の高い場所。
- 有害ガスやいろいろなほこりの特に多い場所。
- 水や薬品がかかるおそれのある場所。

■1個用スイッチボックスに取り付けるとき

●親機および子機

- ① 取付金具を付属のねじ(さら小ねじM4×30mm)2本で1個用スイッチボックスに「UP」を上にして取り付けます。
- ② 子機は配線したのち、親機は本体に端子はありませんのでそのまま取付金具のつめに本体の底ぶたの引掛穴を合わせて本体を押し込み、
- ③ 下方へ引いてください。
- ④ 正しく取り付けられたか手前に引いて確かめてください。(はずれなければ取付完了です。)

●親機の端子箱(子機にはありません)

- ① 端子箱のカバーをはずし、付属のねじ(さら小ねじM4×30mm)2本で端子台を1個用スイッチボックスに取り付けます。
- ② 配線を接続したのち、カバーをもとどおりに取り付けてください。

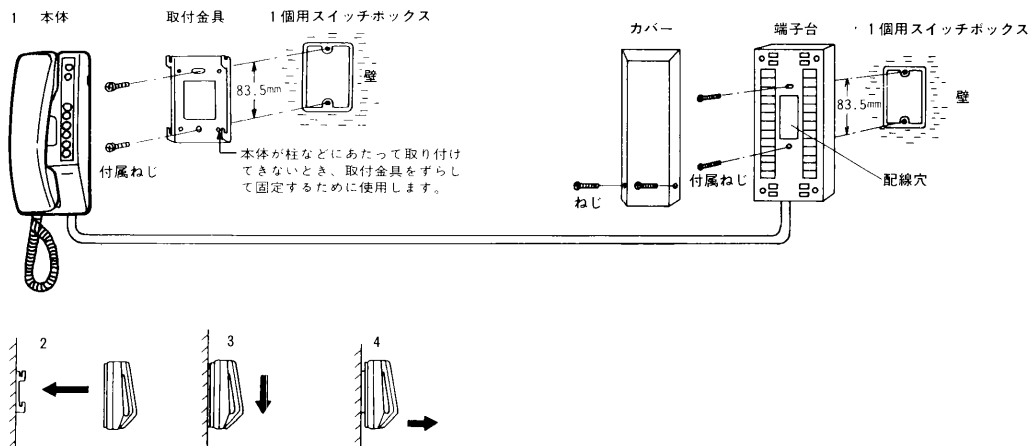

■柱や壁に取り付けるとき

●親機および子機

- ① 取付金具を付属の木ねじ(丸さら小ねじ3.8×20mm)2本で柱や壁に取り付けます。

付属木ねじ……

- ② 以後は1個用スイッチボックスに取り付ける手順と同じです。

●親機の端子箱

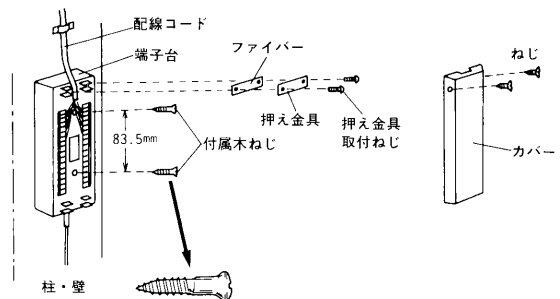

- ① 端子箱のカバーをはずし、付属の木ねじ(丸さら小ねじ4.1×32mm)2本で端子台を柱や壁に取り付けます。
- ② 配線を接続したら、コードをファイバー、押し金具で固定し、カバーをもとどおりに取り付けてください。

修理サービス

ご使用中に異常が生じたときは、お使いになるのをやめ、親機の電源プラグをコンセントから抜いて、お買いあげの販売店(工事店)またはお近くの東芝お客様ご相談センターにご相談ください。

なお、ご相談されるときは形名およびお買いあげ時期をお忘れなくお知らせください。

仕様

- 通話網の方式 複合式
- 通話方式 電話形同時通話式
- 電源 DC12V(直流電源装置HJP-1202より供給)
- 消費電流 BTF-12、BTF-24、BTF-R 待受時0mA
最大時75mA
- 呼出信号 電子発信音(ピー)
- 通話路数 BTF-12---6 BTF-24---12
- 配線本数 親機-親機間 2+使用台数
親機-子機間 各子機へ4線
- 設置 設置形式 壁掛形(1個用スイッチボックスに適合)
設置場所 屋内専用
使用周囲温度 -10℃~+50℃

●通達距離 親機-親機間 親機-子機間

線種	公称断面積 (mm ²)	0.3	0.5	0.75
	より線(本/mm ²)	12/0.18	20/0.18	30/0.18
	単線 (mm)	0.65	0.8	1.0
通達距離 (mm)		750m以下	1200m以下	1800m以下

- 重量 BTF-12 760g
BTF-24 860g
BTF-R 440g
- 色調 本体、送受器オフホワイト

●材質	構成	親機	子機
	本体	1	1
	取付金具	1	1
	取付ねじ(M4×30)	4	2
	取付木ねじ(3.8×20)	2	2
	取付木ねじ(4.1×32)	2	—
	取扱説明書	1	1
	東芝お客様ご相談センター一覧表	1	1
	吊りひも付記名カード	1	—



東芝ライテック株式会社

住宅機器事業部

〒140-8660 東京都品川区南品川 2-2-13 (南品川JNビル)
TEL (03)5463-8777

工事店様へ

工事が終了しましたらこの取扱説明書は必ずお客様へお渡しください。

お客様はお読みになったあとも必ず保存してください。