

- このたびは東芝蛍光灯器具ホームライト®をお買い上げいただきまして、まことにありがとうございました。
- お求めの器具を正しくお使いいただくために、この取扱説明書をよくお読みください。
- お客様はお読みになったあとも必ず保存してください。

お客様へ

- 天井に引掛シーリングが取り付けしていない場合は電気工事店に取り付けを依頼してください。一般の方の電気工事は法律で禁じられています。

工事店様へ

- 工事が終了しましたら、この説明書は必ずお客様へお渡しください。

■安全上のご注意

商品および取扱説明書には、お使いになる方や他人への危害と財産の損害を未然に防ぎ、商品を安全に正しくお使いいただくために、重要な内容を記載しています。

■工事店様・お客様へ

器具取り付けの際のご注意

⚠警告

この表示を無視して、誤った取扱いをすると、人が死亡または重傷を負う可能性が想定される内容を示します。

- 器具の取り付けは本体表示並びに取扱説明書に従って行ってください。取付けに不備があると、落下、感電、火災の原因となります。
- この器具もしくは引掛シーリングは、天井の丈夫な所に取り付けてください。薄い天井面、弱い天井面に取り付けますと、ねじ止めが弱く落下の原因となります。



取り付け



- 器具を改造したり、部品を変更して使用しないでください。器具落下、感電、火災等の原因となります。



改造



⚠注意

この内容を無視して、誤った取扱いをすると、人が傷害を負う危険が想定される場合および物的損害の発生が想定される内容を示します。

- 交流100V以外での電圧で使用しないでください。間違えて器具に過電圧が加わりますと、ランプ、器具の寿命が短くなったり、過熱による火災の原因となります。



電源電圧

- この器具は非防水です。屋外や湿気の多い場所で使用しないでください。感電、火災、絶縁不良の原因となります。



非防水

- 暖房器具、ガス器具等の真上付近の温度の高い場所では使用しないでください。火災、感電の原因となります。(この器具は5~35℃の温度範囲で使用するように設計してあります。)



温度

■お客様へ

使用上のご注意

⚠警告

この表示を無視して、誤った取扱いをすると、人が死亡または重傷を負う可能性が想定される内容を示します。

- ランプ交換の際やお手入れの際は、必ず電源を切ってください。感電の原因となります。



電源を切って



- ランプに水滴をかけたり、器具のすきまなどに針金を差し込まないでください。ランプの破損によるけがや感電・火災等の原因となります。



禁止

- 紙や布などを器具にかぶせたり、近くにおいたりして使用しないでください。火災等の原因となります。



可燃物



⚠注意

この表示を無視して、誤った取扱いをすると、人が傷害を負う危険が想定される場合および物的損害の発生が想定される内容を示します。

- 点灯中及び消灯直後は、ランプ及び器具が高温となっておりますので、手を触れないでください。やけどの原因となります。



ランプ高温



- ランプホルダーを強くはじかないでください。ランプの破損、落下の原因となります。



ランプ交換



■お願い

- この照明器具を使用中、近くでラジオやテレビを使用されると雑音が入る場合があります。雑音が入る場合、照明器具とラジオ、テレビの距離をできるだけ遠ざけるか、それぞれの向きを変えてください。

- 調光器(当社商品名コントロールクスなど)による調光使用はできません。調光器が取り付けられている配線でこの器具をご使用になりますと、器具やランプが短寿命となります。

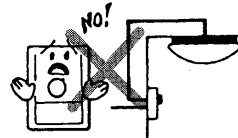

■各部のなまえ

●この取扱説明書は同種類の器具と共通になっておりますので、お求めの器具と姿図がちがっている場合があります。

ネオスリムV

インバーター 高調波ガイドライン適合品
プルスイッチレス機能搭載

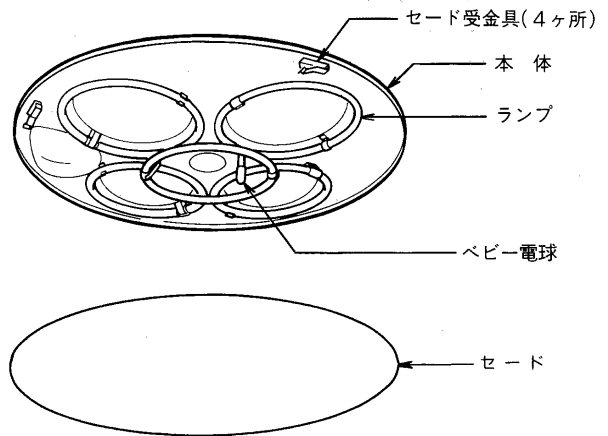

■器具を取り付ける前に

●引掛シーリングを確認してください。

お客様へ

■器具を取り付ける天井面に下図のような引掛シーリングが取り付けられているか確認してください。

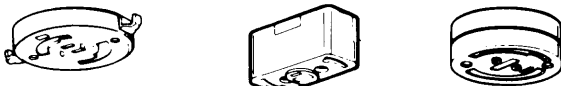

埋込引掛シーリング 角形引掛シーリング 丸形引掛シーリング

警告

取り付けが弱いと、落下の原因となります。

埋込引掛シーリングご使用の場合は、天井に確実に取り付けられているかお確かめください。

■引掛シーリングが取り付けしていない場合は、付属の角形引掛シーリングの取り付けを電気工事店様に依頼してください。

(引掛シーリングが付属されていない場合は別にお買い求めください。)

※一般の方の電気工事は法律で禁じられております。

工事店様へ

■電源線の接続方法

- 電源線をストリップゲージ(14mm)に合わせて被ふくをむき、電線が止まるまで奥に確実に差し込んでください。
- 適合電線は単線の $\phi 1.6\text{mm}$ 、 $\phi 2.0\text{mm}$ です。

警告

破損、感電、火災の原因となります。

電源線を接続の際は、電線をねじったり、まわしたりしないでください。

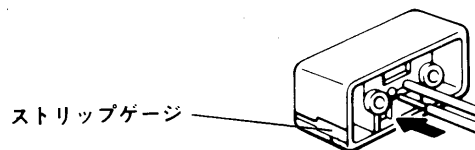

ストリップゲージ

■引掛シーリングは、天井内の補強材のある位置に取り付けてください。

■器具の取り付けかた

●アウトレットボックス、コンクリートボックス、アンカーボルトへの器具取付は、電気工事店に依頼してください。

1. ランプを本体からはずしてください。
2. 本体の矢印(4ヶ所)を部屋の軸方向に向けて、本体を取り付けます。
<ご注意> 本体の矢印の方向をずれて取り付けると、角形セードなどのセードが部屋の方向とずれて取り付けてしまいます。ご注意ください。

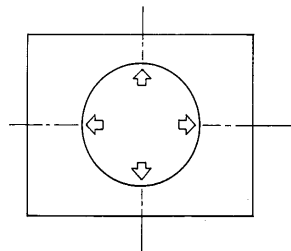

●埋込引掛シーリングへ取り付ける場合

- ①埋込引掛シーリングのねじ穴に付属の止めねじ2本を2~3回ねじ込んでください。
- ②本体簡易取付部のダルマ穴2カ所に止めねじを合わせ右方向に回転し止めねじに本体を引掛けてください。

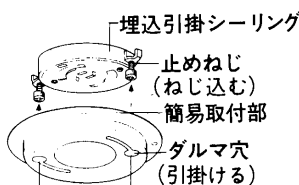

- ③止めねじをドライバーで締め付けて、本体を天井に固定してください。
- ④引掛シーリングキャップを引掛シーリングに接続します。

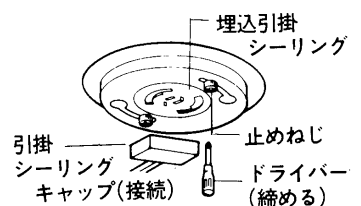

●丸形・角形引掛シーリングへ取り付ける場合

- ①天井の引掛シーリングを中心に付属の取付金具Aを木ねじ2本で確実に天井に取り付けてください。
- 以後の取り付け手順は、埋込引掛シーリングと同じです。

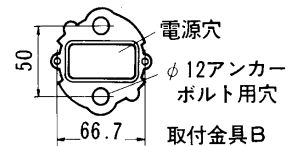
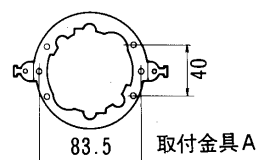
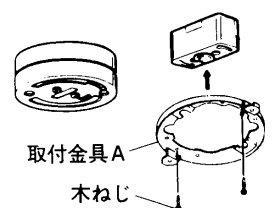

● アウトレットボックス、コンクリートボックス
アンカーボルトへ取り付ける場合

- ① 付属の取付金具 A・B を重ね合わせ電源線を取付金具 B の電源穴に通し、天井のボックスまたは、アンカーボルトに確実に取り付けてください。
- ② 電源線を接続してください。
引掛シーリングキャップのコードを切断してください。コードと電源線を接続してください。電源線は本体内でたるまないように天井内に押し込んでください。

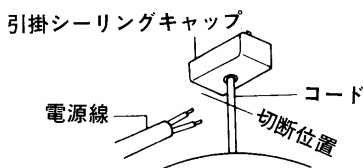
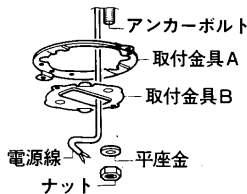

● 木ねじで取り付ける場合

- ① 本体の直付 K・O (ノックアウト) を抜いて付属の木ねじ 4 本で本体を天井に確実に固定してください。

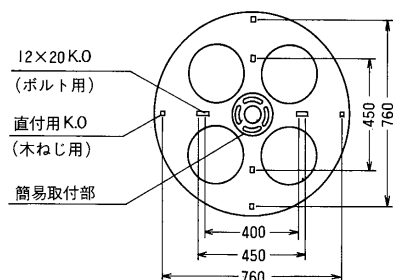

■ ランプの取り付けかた

1. ① 保持バネ、② ソケットの順でランプを本体に取り付けます。

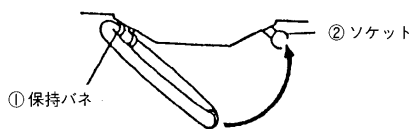

—— ランプの取りはずしかた ——
ランプの取り付けかたと逆の順序でランプを本体から取りはずします。

⚠ 注意

ランプをソケットに確実に取り付けてください。
取り付けが不十分ですと点灯しなかったり火災の原因となります。

■ セードの取り付けかた

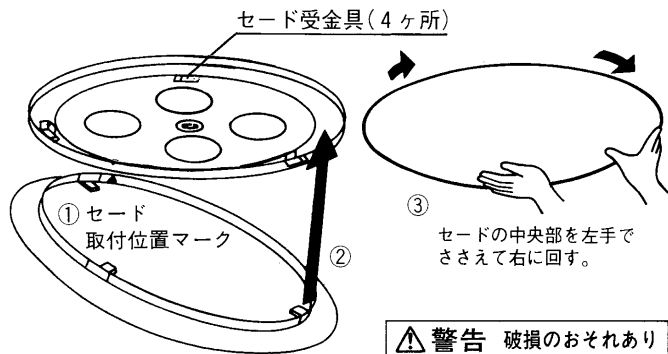

- ① セードと本体の取付位置マークを合わせます。
 - ② 左手で中央部をささえ、セードと本体を合わせます。
 - ③ 軽く押し上げながら“カチッ”と音がするまで、セードを右に回してください。
- 取付位置マークを合わせない場合、角形などのセードが部屋の方向とずれて取り付けてしまいます。ご注意ください。

⚠ 警告

セードが本体のすべての金具に確実に取り付けられたことを確認してください。取り付けが不十分ですと、落下してけがの原因となります。

⚠ 警告 破損のおそれあり

セードは局部的に力を加えないでください。

—— セードのはずしかた ——

“カチッ”と音がするまで、セードを左に回してください。

■ 器具の使いかた

点灯状態切り替え方法

プルスイッチレス機能

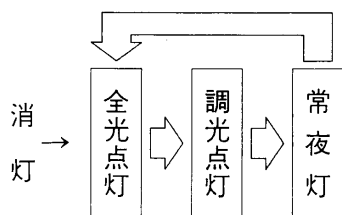

・・・この器具は、壁スイッチの操作によって、点灯状態を切り替えます。

- 壁スイッチを OFF にして、**約 1 秒以内** に壁スイッチを ON にすると、左図の□の順序で器具の点灯状態が切り替わります。
- 壁スイッチを OFF にして、**約 1.5 秒以上** 過ぎてから再び壁スイッチを ON にすると OFF する前の状態で点灯します。

(ご注意)

1 個の壁スイッチで 2 台以上の **プルスイッチレス** 機能搭載器具を操作することは避けください。

■お手入れのしかた 常に明るく使っていただくために、6ヶ月ごとに器具のお掃除をしてください。

警告

- ランプ交換やお手入れの際は、必ず電源を切ってください。感電の原因になります。
- セードのお手入れは取りはずしてお手元で行ってください。落下してけがの原因になります。
- 器具、ランプは水洗いしないでください。故障、感電の原因となります。

くご注意

- ガソリンやシンナー、ベンジンなどの薬品で器具をふいたり、殺虫剤をかけたりにしないでください。変質、変色、故障の原因となります。

- 器具の汚れは、やわらかい布を中性洗剤に浸し、よくしぼってからふきとってください。



- 木や布セードのホコリはハケやブラシでとってください。
- ランプは取りはずして、乾いた布でふいてください。ランプはていねいに扱ってください。
- この器具の平均寿命の目安は、使用条件環境により異なりますが、約10年です。

●ランプの交換

- ランプの端部が黒ずんだり、暗くなりましたら早めに交換してください。
- ランプの交換の際は器具のワット数に応じた東芝蛍光ランプ、ネオスリムとご指定ください。



■修理サービス

故障ではありません

- ランプの明るさや光色(色温度)が若干変化することがあります。
- 冬場など、周囲温度が低温のとき、明るくなるのに時間がかかったり、点灯直後にちらつきが発生することがあります。
- 点灯中や消灯直後、プラスチックの伸縮により、“ピシ・ピシ”という摩擦音を生じることがあります。
- ランプが点灯するとき、ランプ管端部が赤く光ることがあります。
- 器具を使用中、近くでラジオやテレビを使用されますと雑音が入る場合があります。雑音が入る場合、照明器具とラジオ、テレビの距離をできるだけ遠ざけるか、それぞれの向きを変えてください。

- ご使用中に異常が生じたときは、お使いになるのをやめ電源を切って、お買いあげの販売店または東芝お客様ご相談センターにご相談ください。東芝電気製品の修理サービスはお買いあげの販売店がいたします。なお、ご相談されるときは器具の形名およびお買いあげ時期をお忘れなくお知らせください。

■東芝お客様ご相談センター(フリーダイヤル)

※お客様の地域を担当するセンターにおつなぎします。

- ご転居されたり、ご贈答品などで販売店に修理の相談ができない場合

トーシバ ヨイ
☎ 0120-1048-41
(全国どこからでもお掛けになれます。)

- お取扱い、お手入れ方法などのご質問

トーシバ イコー
☎ 0120-1048-15
(全国どこからでもお掛けになれます。)

仕 様	器 具	定 格 電 圧	消 費 電 力	適 合 ラ ン プ
	4 灯 用	AC100V 50/60Hz	144W	FHC27E×4 (ネオスリム) ベビー電球100V 5W
	5 灯 用	AC100V 50/60Hz	180W	FHC27E×5 (ネオスリム) ベビー電球100V 5W

お客様メモ	
ご購入日	年 月 日
ご購入店名	
(TEL:)	
器具形名	