

TOSHIBA

東芝浴室換気乾燥機(天井埋込型)取扱説明書

JBU-2000T (消防適合機器)

お客さま用

目次

- このたびは、本品をお買い上げいただきましてまことにありがとうございました。
- お使いになる前に、必ずこの「取扱説明書」をよく読んで、本品を家族全員で正しく使用してください。
- まちがった使用をされますと、機能を十分に発揮しなかったり、故障や思わぬ事故、危険を招くことがあります。
- この「取扱説明書」は、大切に保管しておいてください。

- 安全のために必ずお守りください…… 1
- 各部のなまえ…… 6
- 使い方…… 7
- 日常の点検、手入れ…… 12
- 使用上の注意…… 14
- 修理を依頼される前に…… 15
- アフターサービス…… 16
- 仕 様…… 16

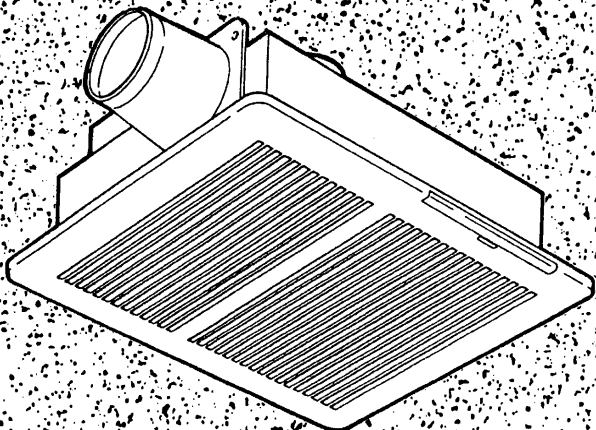



(工事店の方へ)

- この取扱説明書は必ずお客様のお手元に渡るようご配慮ください。







安全のために必ずお守りください

安全のために必ずお守りください

- ご使用の前に、この欄を必ずお読みになり、正しく安全にお使いください。
- ここに示した注意事項は、安全に関する重大な内容を記載していますので、必ず守ってください。
- お読みになった後は、お使いになる方がいつでも見られる所に保管してください。
- 表示と意味は、次のとおりになっています。

 警告	誤った取扱いをしたときに死亡や重傷などに結びつく可能性があるもの
 注意	誤った取扱いをしたときに、傷害または家屋・家財などの損害に結びつくもの

- 図記号の意味は、次のとおりになっています。

	禁 止		分解禁止		水場での使用禁止
	指示に従い必ず行う		アース線接続		接触禁止

警告

1. 内釜式風呂を据付けた浴室では使用しないでください。

- 排気ガスが浴室に逆流し、一酸化炭素中毒をおこすことがあります。



2. ドライクリーニング油、ベンジンやシンナー、ガソリンなどの付着した衣類は洗濯後でも絶対に乾燥しないでください。

- 油の酸化熱による自然発火や引火の恐れがあります。



3. 本体各部に直接水やお湯、かび取り剤などをかけないでください。

- ショートや感電の恐れがあります。

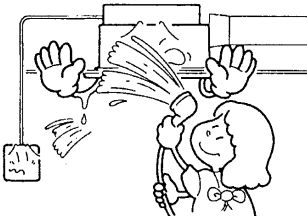

4. 修理技術者以外の方は、絶対に分解修理・改造は行わないでください

- 発火したり、異常動作をしてけがをすることがあります。

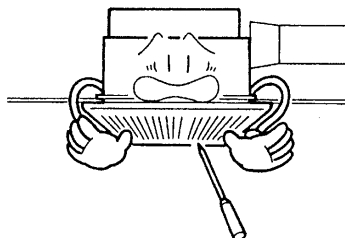

5. アースを確実に取付け、専用の漏電遮断器を設けてください。

- 故障や漏電のときに感電することがあります。
アースや漏電遮断器の取付けは販売店にご相談ください。



6. 異常時は使用しないでください。

- 異常時(こげ臭い、異常音など)は運転を停止して電源ブレーカを切って、お買い上げの販売店、工事店、または当社支社、支店、営業所、サービス・ステーションへご連絡ください。
異常のまま運転を続けると故障や感電・火災などの原因となることがあります。

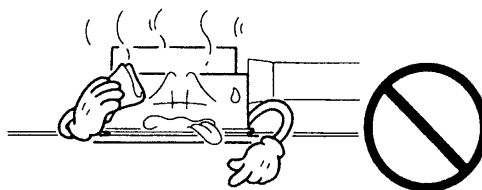

⚠ 注意

1. フロントパネルははずさないでください。

- 電気部品に触れて感電するおそれがあります。

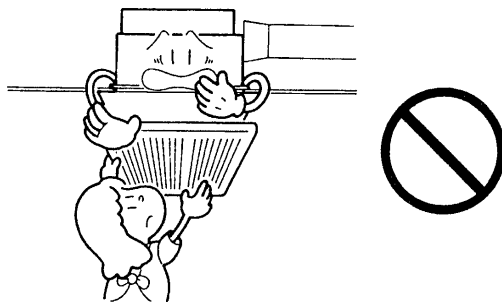

2. 空気の吹出口や吸込口に指や棒を入れないでください。

- ファンやヒーターに触れて、けが、やけど、感電のおそれがあります。

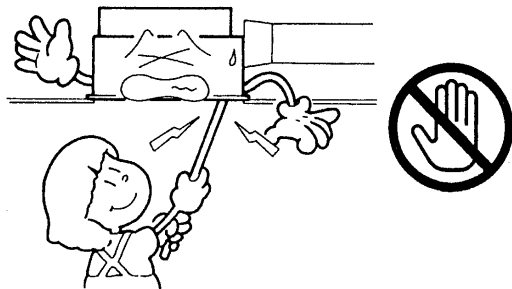

⚠ 注意

3. 交流100V以外では使用しないでください。

- 火災や感電の原因になります。



4. お掃除は電源ブレーカを切ってから行ってください。

- 感電の恐れがあります。



5. お掃除の際、フィルターの取付けは確実に行ってください。

- 落下によりけがをする恐れがあります。



6. 電気工事は必ず電気工事店に依頼してください。

- 誤った工事は、感電や火災の恐れがあります。



7. 取付け工事は、お買い上げの工事店、または専門業者に依頼し、工事説明書にしたがって確実に行ってください。

- 取付けが不完全な場合は、感電・本体落下によるけがの原因や火災の原因になります。



8. 目的外で使用しないでください。

- 本品は浴室の換気、暖房、乾燥および衣類乾燥専用です。食品、動食物、精密機器、美術品の乾燥などしないでください。品質低下などの原因になります。

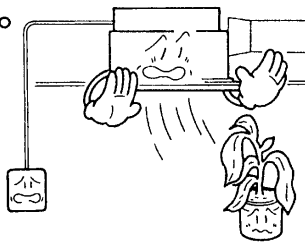

9. 有機溶剤、薬品は使用しないでください。

- フロントパネルやリモコンの汚れは、乾いた布で拭くか、中性洗剤をつけた布で拭いてください。ベンジン、シンナー等の溶剤、カビ取り剤などを使用すると、本体にキズ、割れが発生し、けがや感電の原因になることがあります。



10. フィルター無し運転はしないでください。

- フィルターは必ず付けて使用してください。
はずしたまま使用すると内部の発熱部にゴミが付着し、発熱・発火の原因になることがあります。

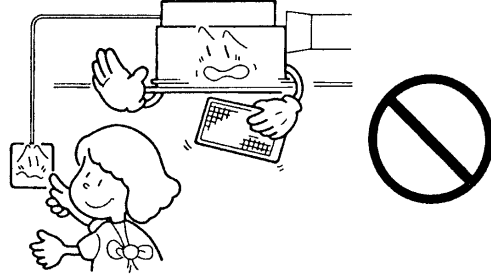

11. 取付け部に注意してください。

- 長期使用で天井取付部など傷んでいないか注意してください。
傷んだ状態で放置すると本体の落下につながりけがの原因になることがあります。

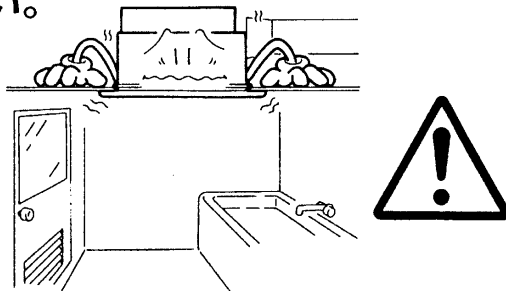

12. 温風に注意してください。

- 長時間、暖房運転したまま入浴しないでください。
体調悪化、脱水症状になるおそれがあります。

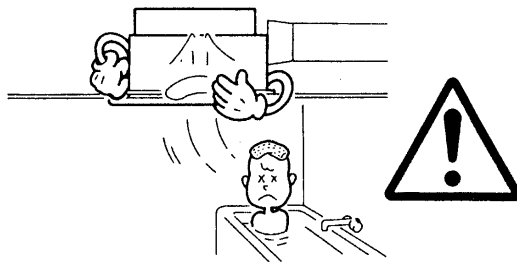

13. 移動再設置は工事店に依頼してください。

- 本体を移動再設置する場合は、お買い上げの販売店、工事店、または当社支社、支店、営業所、サービス・ステーションへご連絡ください。
取付けに不備があると感電・火災などの原因となる場合があります。



14. フロントパネルにハンガーなどはかけないでください。

- 機器の故障、感電や火災の原因になることがあります。

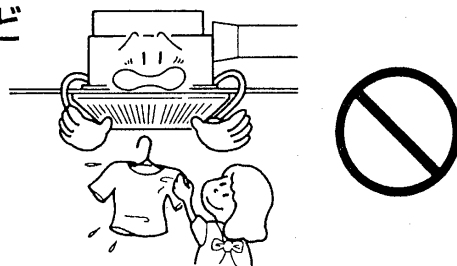

ご確認ください

■ スチームサウナ付の浴室には使用できません。(故障の原因となります。)

安全のために必ずお守りください

浴室天井にしっかり
取付しているか、ご
確認を！
(性能を十分発揮させるため)
(本体落下、騒音、振動の原因)

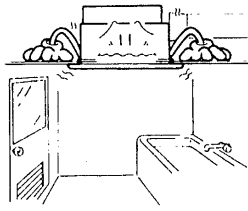

給気口があるかご確
認を！
(効果的な換気ができま
せん。)

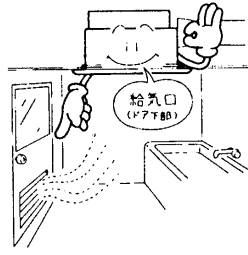

点検口があるか、ご
確認を！
(保守点検のため)

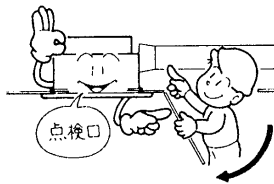

リモコンは脱衣所な
ど、浴室の外に取付
いているか、ご確認
を！

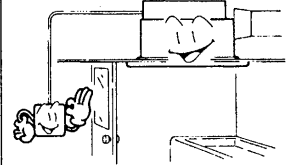

ご使用について

有機溶剤を使う場所で使わ
ないで！
(故障の原因)

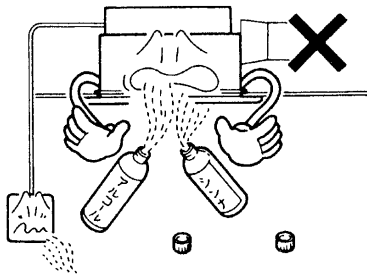

スプレーを使う場所で使わ
ないで！
(故障の原因)

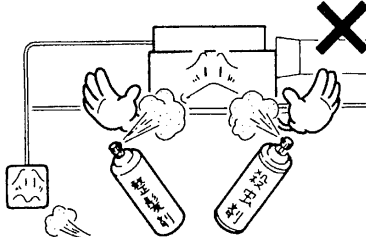

フロントパネルの吹出口や
吸込口をタオルなどでふた
をしないで！

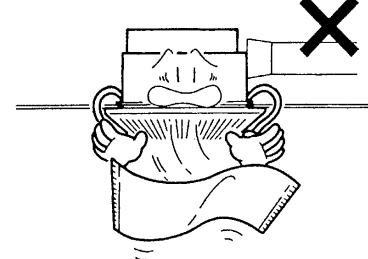

高温になる場所で使わないで！
(故障の原因やモータの寿命を早
めます。)

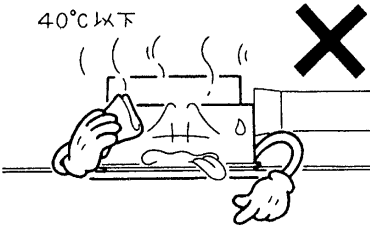

油煙、タバコの煙の多い場
所で使わないで！
(フロントパネルなどの破損、故
障の原因)

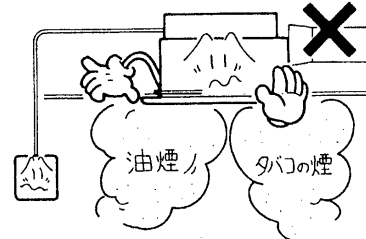

温泉で使わないで！
(故障の原因)

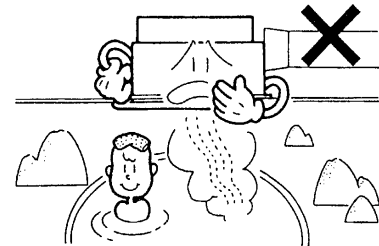

腐食性成分を含む入浴剤は避けてください。

各部のなまえ

本体

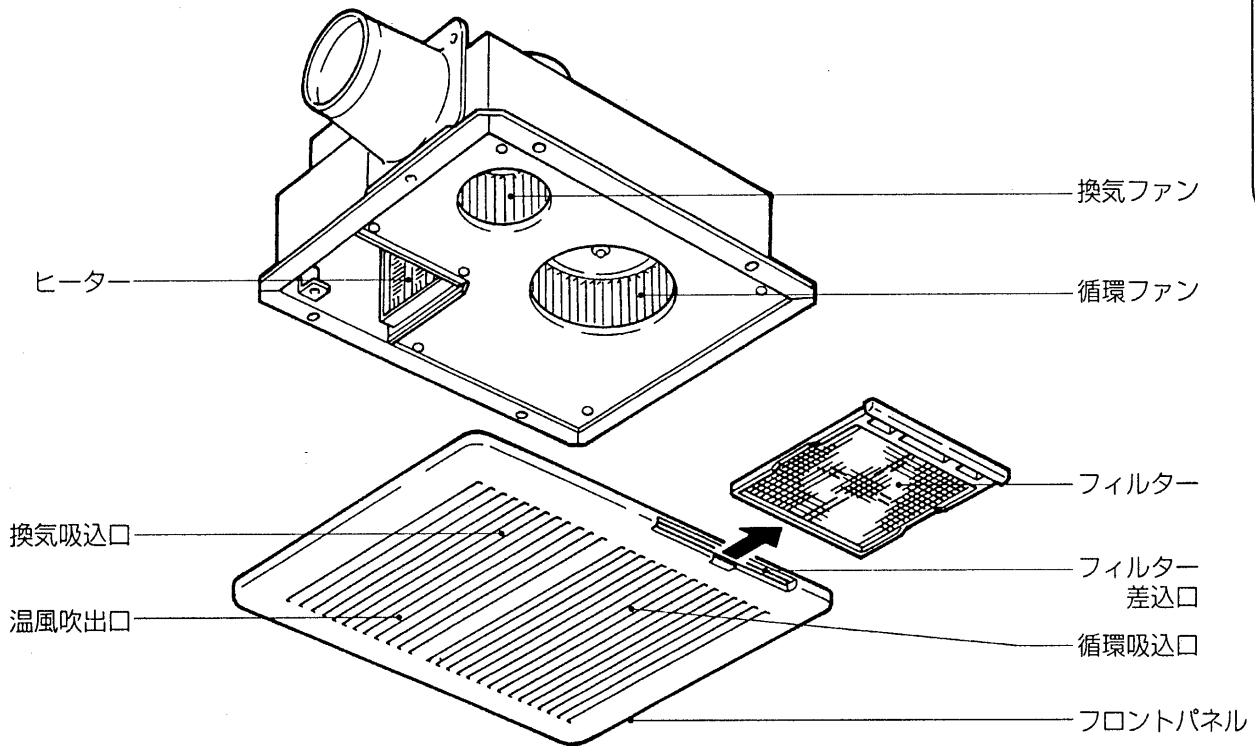

各部のなまえ

リモコン

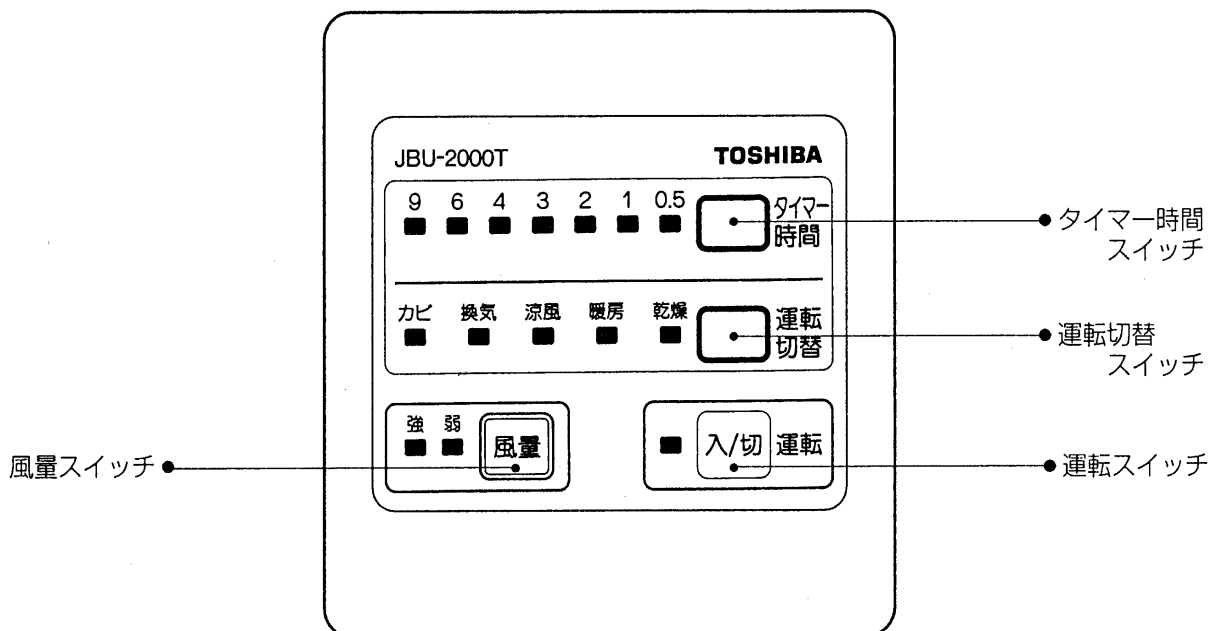

使い方

この浴室換気乾燥機は次の機能があり、リモコンで操作できます。

使い方

運転モード	用途	運 転 状 態		
		換気 ファン	循環 ファン	ヒーター
乾 燥 (8ページ)	<ul style="list-style-type: none"> ●衣類の乾燥 ●浴室の短時間乾燥 	運 転	運 転	運 転
暖 房 (9ページ)	<ul style="list-style-type: none"> ●入浴前の浴室の暖房 〔風量の「強」、「弱」の選択が できます。〕 	停 止	運 転	運 転
涼 風 (9ページ)	<ul style="list-style-type: none"> ●入浴時の涼感を得る (夏期) ●衣類の乾燥 (夏期) ●浴室の乾燥 (夏期) 〔風量の「強」、「弱」の選択が できます。〕 	運 転	運 転	停 止
換 気 (10ページ)	<ul style="list-style-type: none"> ●浴室の換気・乾燥 〔風量の「強」、「弱」の選択が できます。〕 	運 転	停 止	停 止
カ ビ (11ページ)	<ul style="list-style-type: none"> ●浴室の乾燥 	運 転	運 転	運 転 (一部)

■タイマーの設定について

- 各運転モードは、タイマー運転となっています。
- タイマー時間は、0.5、1、2、3、4、6、9時間の7段階の設定が選択でき、残時間もランプ(緑)で表示します。
- 一度設定したタイマー時間は、各運転モードごとにマイコンが記憶します。次回の運転を行なう時は、前回の設定時間が表示されます。設定を変更される場合は、タイマー時間スイッチを押してください。
- 停電後、再通电した場合は運転ランプ(緑)が点滅します。この場合、運転 スwitchを押すと再使用が可能になります。タイマーは初期設定に戻りますので、再度設定してください。

運転モード	乾燥	暖房	涼風	換気	カビ	運転モードの初期設定 は換気モードです。
初期設定時間	4時間	1時間	1時間	2時間	6時間	

乾燥

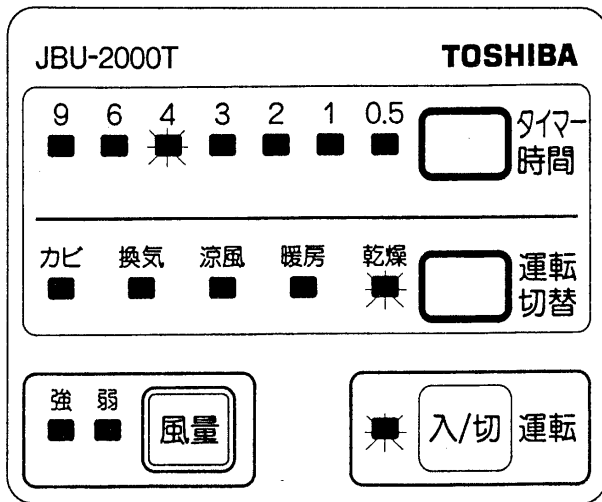

衣類乾燥時間のめやす

洗濯物内容例	例 1	例 2
合計の重さ(kg)	2.0kg	3.0kg
Yシャツ	3	3
Tシャツ	4	4
ズボン下(男)	1	3
ランニング	2	3
パンツ	2	3
ブラウス	1	1
スラックス		1
タオル	3	4
バスタオル		1
乾燥時間	約2時間	約3時間

〈測定条件〉

- 室温 20℃、湿度 60%
- 洗濯物は脱水機で5分間脱水したものを使用。
- 浴室は0.75坪タイプ(床寸法 1.6m × 1.2m) のユニットバスを使用。
- 高温期又は、低湿時においては、乾燥時間は短くなります。
- 低温期又は、高湿時においては、乾燥時間は長くなります。

- ① 運転 入/切 スイッチを押し、運転切替スイッチにて乾燥モードを選択します。運転ランプ(緑)、乾燥ランプ(赤)、タイマー時間ランプ(緑)が点灯し、運転を開始します。
- ② 必要に応じタイマー時間スイッチを押し、タイマー時間を設定します。
- ③ タイマー時間が終了すると停止します。
- ④ 途中で停止する場合は、運転 入/切 スイッチを押ししてください。

使い方

- 乾燥運転での風量は「強」固定で、「強」、「弱」の選択はできません。
- タイマー時間は表をめやすにしてください。
- 乾燥時間を短縮するために、次の点をおすすめします。
 - ・ 浴槽にはふたをしてください。
 - ・ 浴室内に水滴がある場合は、ふき取るとさらに効果的です。
 - ・ 洗濯物の脱水は十分行なってください。
 - ・ 洗濯物どうしが密着しないよう隙間をあけてください。
 - ・ 乾きにくい厚手の洗濯物は、温風吹出口付近に吊すようにすると効果的です。
 - ・ 乾燥途中で、乾き具合により洗濯物を移動しますと効果的です。
- 高気密住宅では、換気不足により乾燥時間がめやすより長くなる場合があります。

- 乾燥時間は浴室の広さや種類、室温、外気温、湿度、洗濯物の種類や脱水状態により異なります。また、洗濯物の量、吊り下げ状態によっても異なります。
- 乾燥運転中は浴室のドアを閉じ、給気口が開いていることを確認してください。給気口がない場合は、給気に必要な程度(2～3cm)ドアを開けてください。また、脱衣室のドアに給気口がない場合も、給気に必要な程度(2～3cm)ドアを開けてください。

暖房

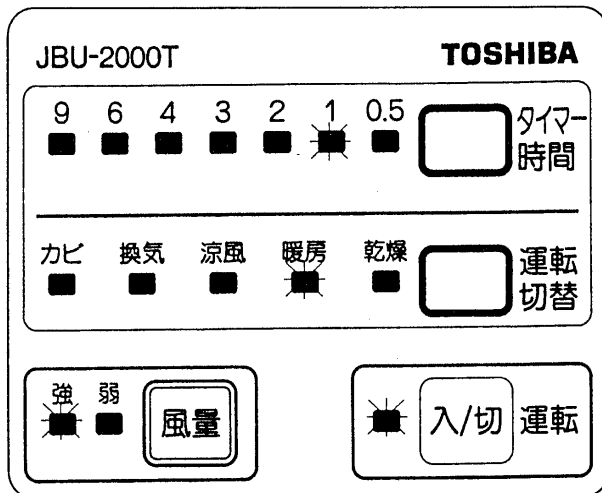

- 浴室の広さ、種類、外気温などの条件により、暖房効果が十分発揮できないことがあります。

涼風

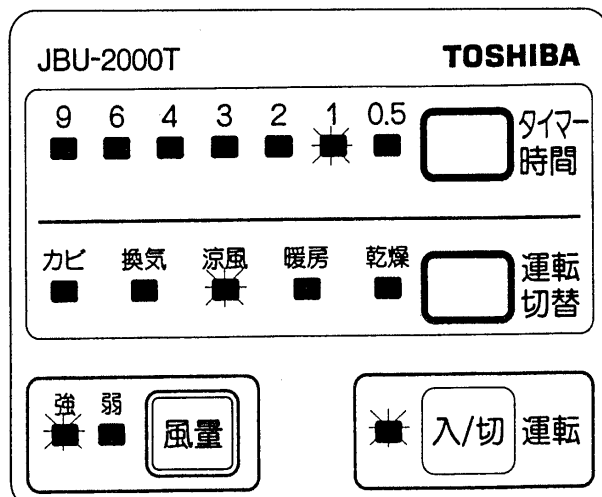

- ①運転 入/切 スイッチを押し、運転切替スイッチにて暖房モードを選択します。運転ランプ(緑)、暖房ランプ(赤)、風量ランプ(緑)、タイマー時間ランプ(緑)が点灯し、運転を開始します。
 - ②必要に応じタイマー時間スイッチを押し、タイマー時間を設定します。
 - ③タイマー時間が終了すると停止します。
 - ④途中で停止する場合は、運転 入/切 スイッチを押ししてください。
- 風量 スイッチを押すことにより、風量の「強」、「弱」が選択でき、ランプ(緑)で表示します。
 - 入浴前に、あらかじめ暖房運転をして浴室を暖めておくと効果的です。
 - 暖房運転での洗濯物の乾燥は、換気による水分の排出ができないため効率的ではありません。

- ①運転 入/切 スイッチを押し、運転切替スイッチにて涼風モードを選択します。運転ランプ(緑)、涼風ランプ(緑)、風量ランプ(緑)、タイマー時間ランプ(緑)が点灯し、運転を開始します。
- ②必要に応じタイマー時間スイッチを押し、タイマー時間を設定します。
- ③タイマー時間が終了すると停止します。
- ④途中で停止する場合は、運転 入/切 スイッチを押ししてください。

- **風量** スイッチを押すことにより、風量の「強」、「弱」が選択でき、ランプ(緑)で表示します。
- 涼風モードでの衣類乾燥時間は乾燥モードに比べ長くなります。

換 気

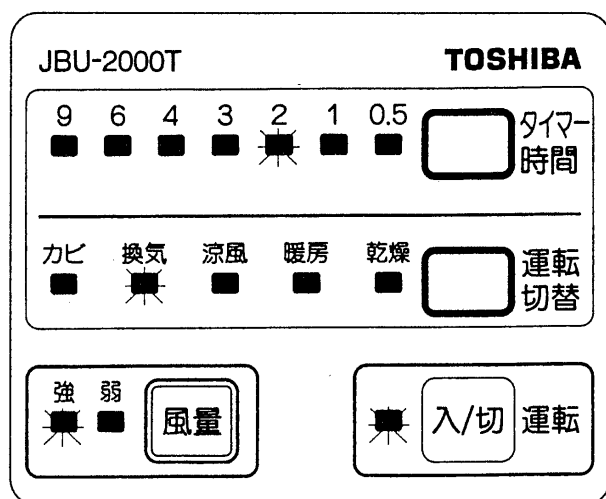

- ① 運転 **入/切** スイッチを押し、運転切替スイッチにて換気モードを選択します。運転ランプ(緑)、換気ランプ(緑)、風量ランプ(緑)、タイマー時間ランプ(緑)が点灯し、運転を開始します。
 - ② 必要に応じタイマー時間スイッチを押し、タイマー時間を設定します。
 - ③ タイマー時間が終了すると停止します。
 - ④ 途中で停止する場合は、運転 **入/切** スイッチを押してください。
- **風量** スイッチを押すことにより、風量の「強」、「弱」が選択でき、ランプ(緑)で表示します。

- 換気運転中は浴室ドアの給気口が開いていることを確認してください。給気口がない場合は、給気に必要な程度(2～3cm)ドアを開けてください。また、脱衣室のドアに給気口がない場合も、給気に必要な程度(2～3cm)ドアを開けてください。

カビ

使い方

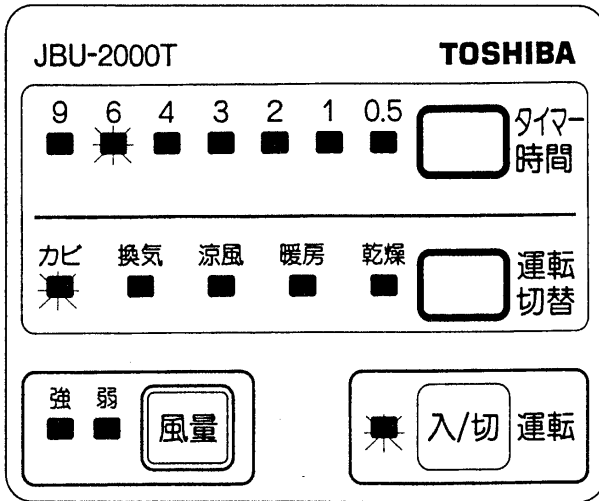

- カビモードは入浴後、運転することにより、就寝中に浴室を経済的に乾燥させるモードです。
- すでに発生しているカビを取る効果はありません。
- 浴室の広さ、種類、外気温などにより乾燥効果が十分発揮できないことがあります。

- カビ運転中は浴室ドアを閉じ、給気口が開いていることを確認してください。給気口がない場合は、給気に必要な程度(2～3cm)ドアを開けてください。また、脱衣室のドアに給気口がない場合も、給気に必要な程度(2～3cm)ドアを開けてください。

前回最後に設定した運転モードは、マイコンが記憶していますので、次回の運転を行う時は、前回の運転モードで運転します。変更したい時は再度設定してください。

- ①運転 入/切 スイッチを押し、運転切替スイッチにてカビモードを選択します。運転ランプ(緑)、カビランプ(赤)、タイマー時間ランプ(緑)が点灯し、運転を開始します。
 - ②必要に応じタイマー時間スイッチを押し、タイマー時間を設定します。
 - ③タイマー時間が終了すると停止します。
 - ④途中で停止する場合は、運転 入/切 スイッチを押ししてください。
- 短時間で乾燥させたい場合は、乾燥モードが効果的です。
 - 高温期には涼風、換気モードでも浴室の乾燥は可能です。

日常の点検・手入れ

(1カ月に1回程度)

ご確認ください

- 1 安全のため、運転を停止して、電源ブレーカを切ってください。

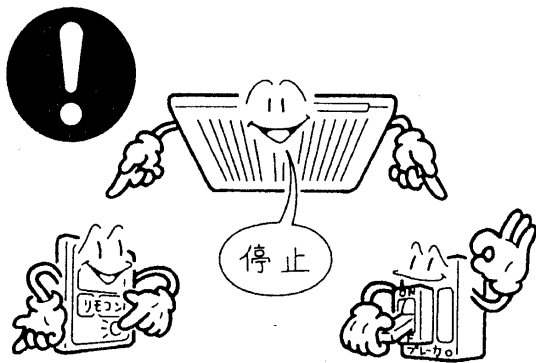

- 2 運転直後、すぐに本体にふれないでください。運転直後はヒーターが熱いので、冷めてからお手入れをしてください。

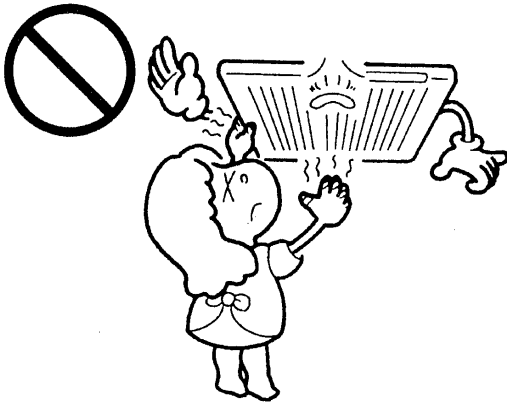

- 3 故障、漏電防止のため、本体、リモコンに水をかけないでください。



- 4 お手入れには、中性洗剤をお使いください。有機溶剤、薬品は使用しないでください。



キズ、割れが発生し、ケガや感電の原因となることがあります。

- 5 けが防止のためゴム手袋をお使いください。

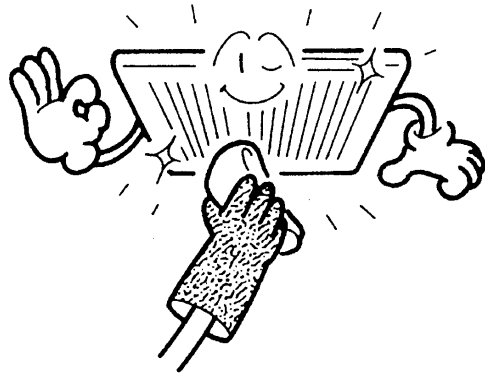

- 6 高い所での作業になりますので、ほこりの落下と足場には十分にご注意ください。



日常の点検・手入れ

1. フィルターをはずす

- ①フロントパネルのフィルター部くぼみにつめを引っかけ、

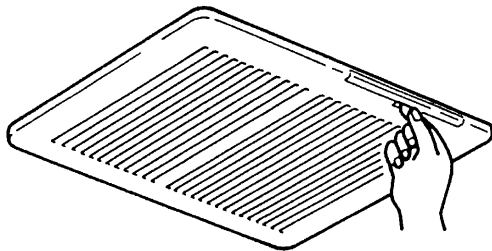

- ②手前に引き出します。

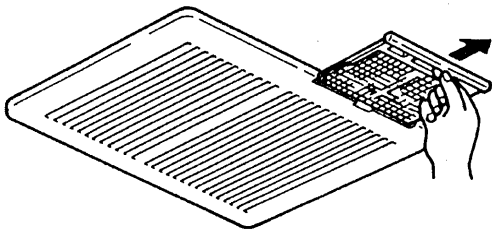

2. フィルターを洗う

- ①ほこりを掃除機で吸い取り、

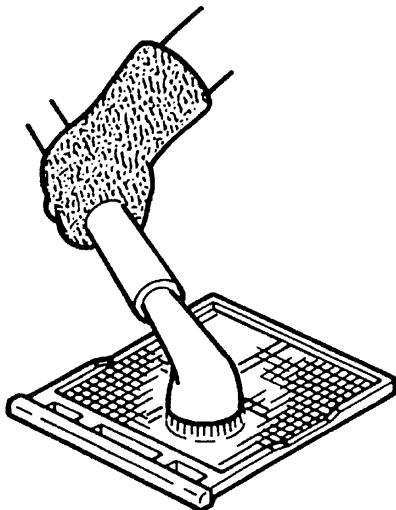

- ②中性洗剤をとかしたぬるま湯にひたし、

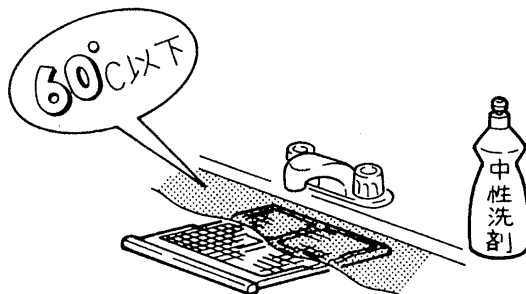

- ③水洗いしたあと、よく水を切り乾かしてください。

3. フィルターをつける

- ①フロントパネルのフィルター差込口に、水平に差し込みます。

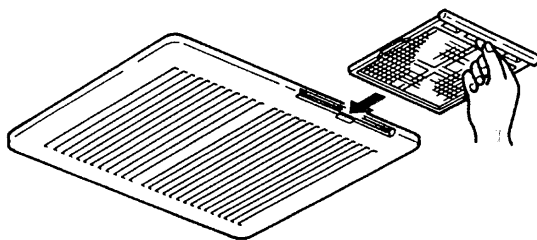

- ②フィルターの取付けは確実に行ってください。

4. フロントパネルの掃除

①ほこりを掃除機で吸い取り、

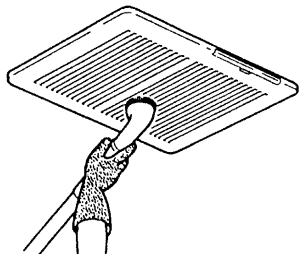

②中性洗剤を浸した布でふきとったあと空ぶきしてください。

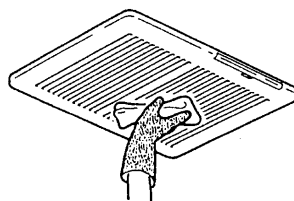

- フロントパネルははずさないでください。
- 本体内部に洗剤、水が絶対に入らないように注意してください。電気部品に水が侵入し、感電や漏電のおそれがあります。



日常の点検・手入れ

使用上の注意

⚠ 警告

次のような症状がある場合は、事故防止のためすぐに電源ブレーカを切ってからお買い上げの販売店、工事店、又は当社支社、支店、営業所、サービス・ステーションへご連絡ください。

- スイッチを入れても回転音が不規則に聞こえたり、回転しなくなった場合。
- 運転中に異常音がしたり、振動がする場合。
- 異臭がする場合。
- その他、異常を感じる場合。

- 運転切替スイッチで運転モードを選択した場合、選択し終わってから、約3秒後にその運転モードに切り替ります。
- 暖房、涼風、換気モードのいずれかで風量「弱」で運転開始した場合、約10秒間「強」運転しその後「弱」運転になります。
- 短時間停電が起きた場合や、ノイズによりマイコンが誤動作した場合は、運転ランプ(緑)が点滅します。運転  スwitchを押せば通常運転にもどります。
-  フィルターは必ず付けて使用してください。はずしたまま使用すると内部の発熱部にゴミが付着し、過熱、発火の原因になることがあります。
- 本品は浴室の換気、暖房、乾燥および衣類乾燥専用です。他の目的には絶対に使用しないでください。衣類の損傷、汚れなどについては責任を負いかねます。
- 毛織物、高級ウール、化学繊維などの熱に弱い繊維は、生地の性質や織り具合によって縮み、毛抜け、形くずれする恐れがありますから避けてください。
- 乾燥、暖房、カビモード運転中、浴室内の温度が高い時(45℃以上)は、温風が出ないことがあります。故障ではありません。温度がさがれば再び温風がでます。
- 屋外排気口に防虫網付のベントキャップ、パイプフードなどを使用している場合、ほこりなどでつまりやすく換気風量低下の原因となり、機器の性能を十分に発揮できなくなるばかりか寿命にも影響しますので、定期的に点検・清掃を行ってください。

使用上の注意

修理を依頼される前に

故障・異常の早見表

修理を依頼される前に（故障・異常の早見表）

リモコンのランプが点滅した場合は表で確認の上、原因を取り除いて使用してください。

◎印を先に点検してください。

現象 原因	原因				処置方法
	運転スイッチを押しても運転開始しない	運転ランプが点滅している	風量強・弱ランプが同時点滅している	乾燥・暖房ランプが同時点滅している	
1. 電源ブレーカが切れている	◎				ブレーカを「入」にし、運転スイッチを押せば運転を開始します
2. 停電があった		◎			運転スイッチを押せば運転を開始します
3. フィルターサインが動作した			◎		フィルターを清掃し、風量スイッチを押してリセットします
4. 温度過昇防止装置の異常				○	サービスを依頼する
5. リモコンスイッチの短絡				○	サービスを依頼する
6. 上記以外	○				サービスを依頼する

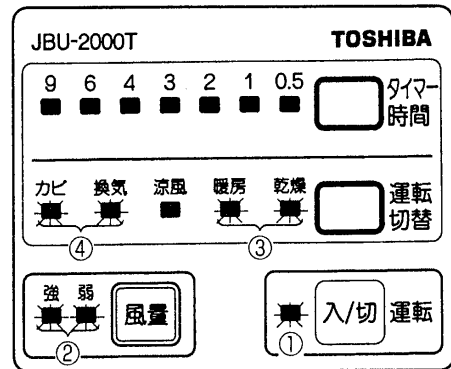

※機器の原因に基づく異常の場合は、電源ブレーカを切り、直ちにお買い上げの販売店、工事店、又は当社支社、支店、営業所、サービス・ステーションへご連絡ください。

アフターサービス

- 使用中に異常が生じたときは、使用を中止し、電源ブレーカをかならず切ってください。
- 尚、ご相談されるときは乾燥機の品番及びお買い上げ時期をお忘れなくお知らせください。
- 保証期間は、お買い上げ日から1年です。
- 補修用性能部品の最低保有期間
換気乾燥機の補修用性能部品の最低保有期間は、製造打ち切り後、6年です。
この期間は通産省の指導によるものです。

アフターサービス

仕様

品番	重量 (kg)	電源	運転モード	消費電力 (W)	
				強	弱
JBU-2000T	6.5	单相 100V 50/60Hz	乾燥	1,180/1,200	—
			暖房	1,140/1,160	960/900
			涼風	42/48	36/36
			換気	16/18	13/14
			カビ	320/340	—

仕様

(浴室標準適応サイズ：0.75～1坪)

MEMO

