

空気清浄器を水平な台等の上に置いてからスタンドをセットしてください。

取り付けかた

1 空気清浄器のパネルを開けます。

- ① "押す"部を押してパネルを開けます。
 - ② カクツとして止まる位置まで押し上げます。
- それ以上は押し上げないでください。

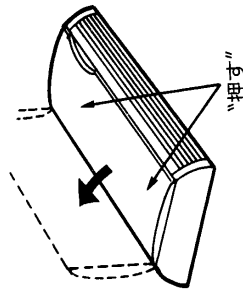

2 スタンドを空気清浄器にセットします。

スタンドの爪 (2カ所) が空気清浄器の本体の裏面にある凹 (2カ所) にカチッとハマるまでスタンドを押し込みます。

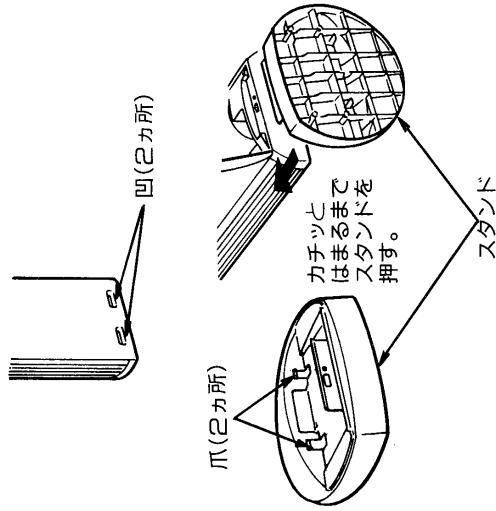

3 化粧ネジを取り付けます。

しっかりと締め付けてください。

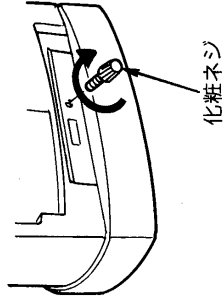

4 表示銘板を交換します。

表示銘板は2枚梱包されています。ご使用中の表示銘板をはずし、空気清浄器の形名を確認のうえ、同じ形名の表示銘板を取り付けてください。

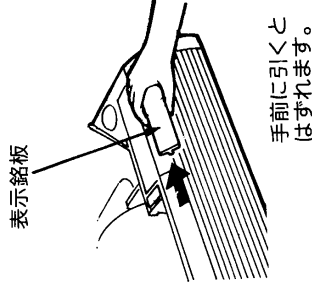

5 パネルを閉じます。

"押す"部を押して確実に閉じてください。

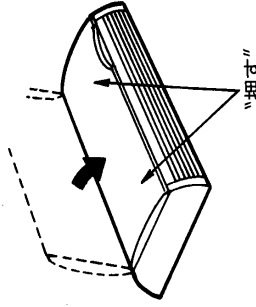

6 空気清浄器を設置します

1 空気清浄器のパネルを開けます。

- ① "押す"部を押してパネルを開けます。
 - ② カクツとして止まる位置まで押し上げます。
- それ以上は押し上げないでください。

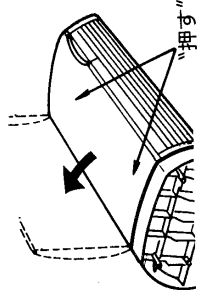

2 化粧ネジをはずします。

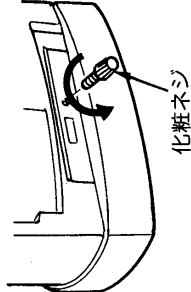

3 スタンドをはずします。

スタンドの爪 (2カ所) をはずし、空気清浄器本体よりスタンドをはずします。

爪 (2カ所)
(矢印の方向)
に倒す

