

対象機種	IHD-2587(S)・IHD-2588(W)・IHD-2588(K)
適合ランプ	ネオハロクールビーム ⁵⁰ ランプ75W E-11
埋込穴寸法	φ 100

このたびは東芝埋込ダウンライト器具をお買いあげいただきまして、まことにありがとうございました。
お求めの器具を正しく使っていただくために、この取扱説明書をよくお読みください。 ●素人工事は法律で禁じられています。

■安全上のご注意

商品および取扱説明書には、お使いになる方や他人への危害と財産の損害を未然に防ぎ、商品を安全に正しくお使いいただくために、重要な内容を記載しています。

■工事店様へ

施工上のご注意

●工事が終了しましたら、この説明書は必ずお客様へお渡しください。

警告 この表示を無視して、誤った取扱いをすると、人が死亡または重傷を負う可能性が想定される内容を示します。

- 器具の取り付けは、本体表示並びに取扱説明書に従ってください。取り付けに不備があると器具落下、感電、火災の原因となります。
- 電源線接続の際は、裏面の「器具の取付かた」に従って確実に行ってください。接続が不完全な場合は、接続不良による発熱、火災の原因となります。
- 器具を改造したり、部品を変更して使用しないでください。器具落下、感電、火災等の原因となります。
- この器具は天井面取付専用で、使用天井板厚は3mm～25mmです。取り付けに不備があると器具落下、感電、火災の原因となります。
- この器具は、断熱施工不可です。断熱材をご使用の場合は裏面に示す特別な施工方法が必要です。そのまま施工されますと火災の原因となります。

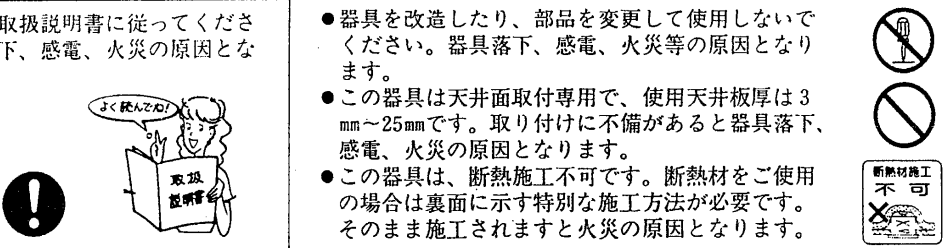

注意 この表示を無視して、誤った取扱いをすると、人が傷害を負う危険が想定される場合および物的損害の発生が想定される内容を示します。

- 器具同士を密着させたり、集合させて使用しますと、過熱により器具が変形、変色したり火災の原因となります。
- この器具は屋内用です。屋外で間違えて使用しますと、湿気、水気の侵入による緑縁不良、感電の原因となります。
- 周囲温度は、5℃～35℃以外では使用しないでください。火災の原因となります。
- 器具(ランプ)の定格電圧と電源電圧(定格±6%)は、器具の取付の際に必ずご確認ください。間違っても使用しますとランプ等の短寿命、火災の原因となります。
- この器具は、腐食性ガス雰囲気場所には使用できません。そのまま使用しますと、変質、変色、絶縁不良、器具の落下の原因となります。

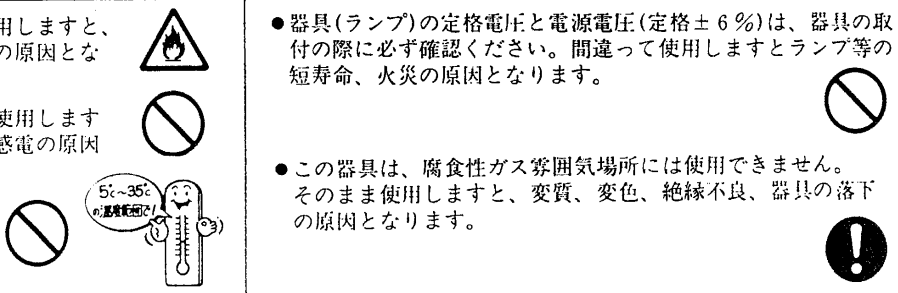

■お客様へ

使用上のご注意

*お客様はお読みになったあとも必ず保存してください。

警告 この表示を無視して、誤った取扱いをすると、人が死亡または重傷を負う可能性が想定される内容を示します

- ランプ交換やお手入れの際は、必ず電源を切ってください。感電の原因となります。
- 器具の隙間や放熱穴に金属物等を差し込まないでください。感電や火災の原因となります。
- ランプ交換により反射板、ランプ等を外し再度取付ける場合は本紙「器具の取付かた」に従ってください。取付に不備があると落下の原因となります。
- ランプや器具を布や紙等の可燃物で覆ったり、被せたり、燃えやすいものを近づけたりしないでください。火災の原因となります。
- ランプ交換の際は、必ず本体表示並びに取扱説明書通りの種類・ワット(W)数の適合ランプをご使用ください。適合ランプ以外をご使用になりますと、過熱により器具が変形、変色したり火災の原因となります。

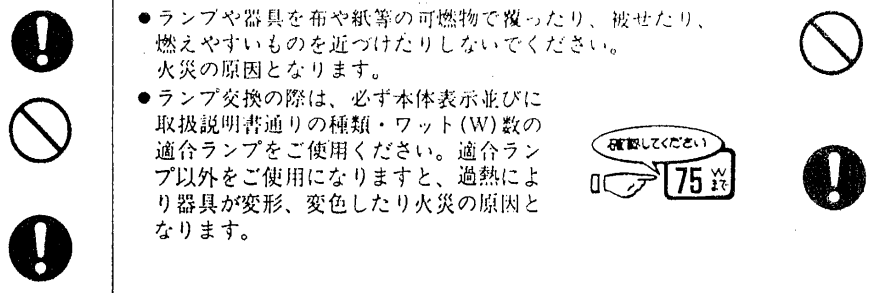

注意 この表示を無視して、誤った取扱いをすると、人が傷害を負う危険が想定される場合および物的損害の発生が想定される内容を示します。

- 器具を洗剤・薬品等でふいたり、殺虫剤をかけないでください。器具の破損・落下・感電等の原因となります。
- 点灯中及び消灯直後はランプ及び器具が高温となっておりますので、手を触れないでください。やけどの原因となります。
- 器具を水洗いしないでください。感電、故障の原因となります。
- この器具の平均的な寿命の目安は、使用条件、使用環境により異なりますが約10年です。定期的に工事店等の専門家による点検を実施してください。

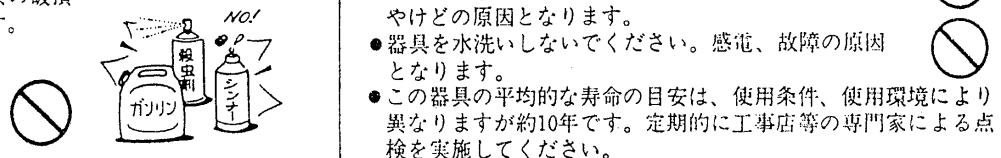

■各部のなまえ

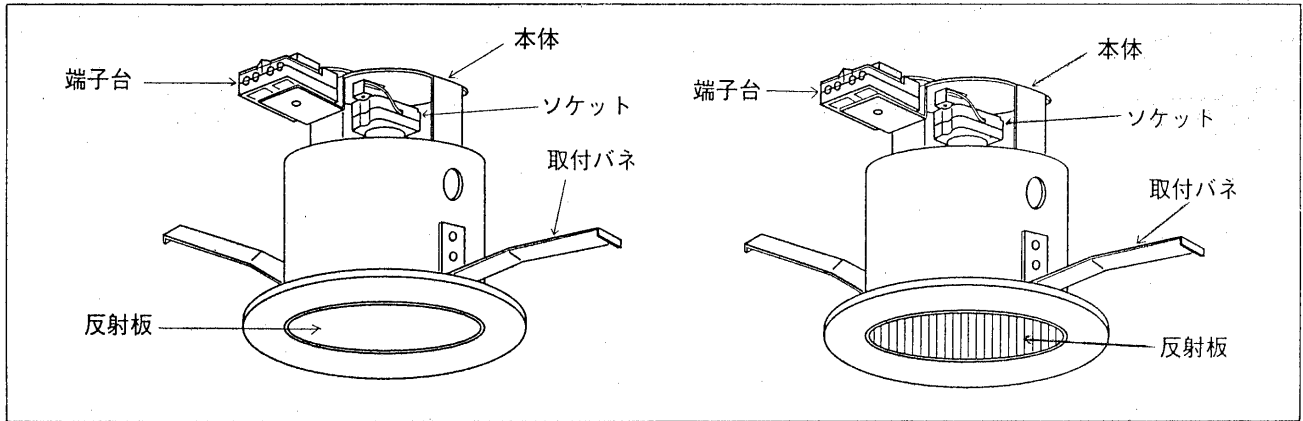

■器具の取付けかた

- 天井に穴をあけてください。
 - 付属の埋込穴ゲージを天井の取付場所に合わせて穴をあけてください。
- 端子台に電源線を結線します。結線は端子台のストリップゲージ14mmに合わせて電源線の被覆をむき電源線差し込み穴に強く差し込んでください。その際、電源線をねじったりしないでください。(図-1参照)
 - 離線は必ず電源を切り、解除ボタンを押さえながら電源線を引き抜いてください。
 - 注) 送り配線は照明器具専用としてください。(送り容量15A以下)
- 本体を埋込穴に取付バネを本体側にすぼめて押し込んでください。
 - 取付は確実に天井へ押し込んでください。(図-2参照)
 - 注) 適合W数以外のランプは絶対に使用しないでください。(図-2)

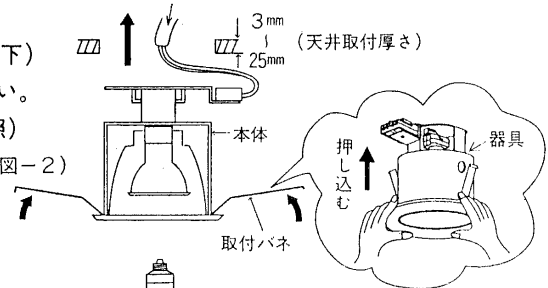
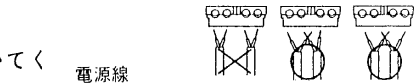
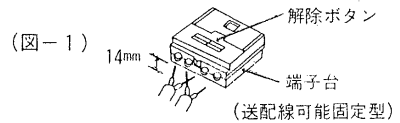

適合ランプ
100V 75W ネオハロクールビーム50

■断熱材、防音材をご使用の場合の施工方法

- 断熱材・防音材をご使用の場合は右図のような施工方法で行なってください。
 - 器具から断熱材・防音材の距離を10cm以上離してください。(断熱施工はできません)
 - 電気配線は断熱材・防音材の上側にくるようにしてください。
 - 断熱材・防音材で本体の放熱孔をふさがないでください。
 - 断熱材・防音材の上部は最低20cmの空間が必要です。
- 器具への配線は右図のように行ってください。

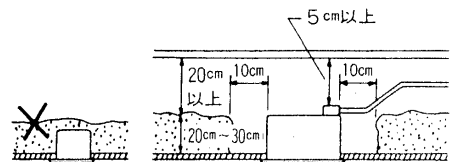

器具本体に電源線を接触させないでください。

■お手入れのしかた

- ランプを清掃する際は、ランプを器具から外して乾いた布で拭いてください。
- 器具を清掃する際は、乾いた布か水で浸した布をよく絞ってから拭いてください。

■修理サービス

ご使用中に異常が生じたときは、お使いになるのをやめ、電源を切って、お買いあげの販売店(工事店)またはお近くの東芝お客様ご相談センターにご相談ください。
なお、ご相談されるときは、器具の形名およびお買いあげ時期をお忘れなくお知らせください。