

TOSHIBA 東芝埋込ダウンライト取扱説明書

対象機種	FLD-0910(V)-EL
適合ランプ	コンパクト蛍光ランプ (ユーライン2) 9W
埋込穴寸法	φ100

このたびは東芝埋込ダウンライト器具をお買いあげいただきまして、まことにありがとうございました。
お求めの器具を正しく使っていただくために、この取扱説明書をよくお読みください。

■各部のなまえ

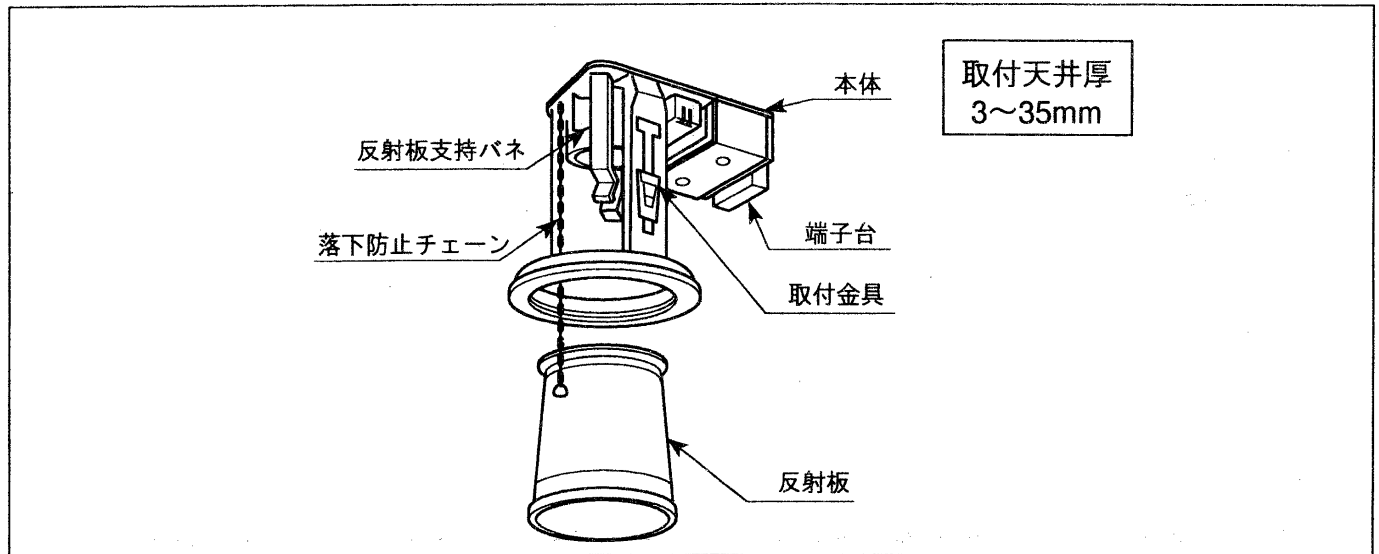

■器具の取付けかた

- 天井に穴をあける
 - 付属の埋込穴ゲージを天井の取付場所に合わせて穴をあけてください。
 - 岩綿吸音板(ロックウール)等、柔らかい天井材へ取り付ける場合は、野縁などで補強してください。
- 電源線を接続する
- 反射板をはずす
- 器具を埋込穴に挿入する

※取付金具はゆるめず、そのまま押しあげてください。
- 取付金具で器具を天井材に固定する (図-1参照)
- 反射板を取り付ける
- ランプを取り付ける (図-2参照)

図-1

取付ける場合



図-2

●取り付け方法

- ランプを押しながら
- 右に回せば固定できます。

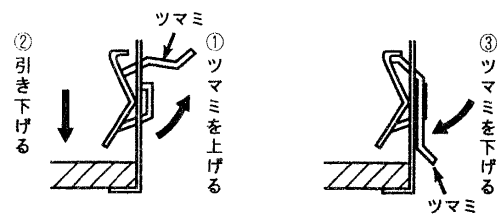
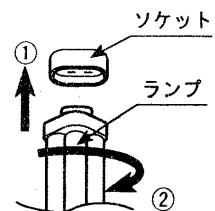

電線の接続方法と抜きかた

- 電源線を所定の長さにストリップしてください。(ストリップ長さは13mmです。)
- 電源線を端子電源挿入穴に接続してください。
- 送り配線は照明器具専用です。(送り容量15A)
- 電源線を抜くときは、端子台の黄色いリリースボタンをドライバーで強く押しながら電源線を引き抜いてください。

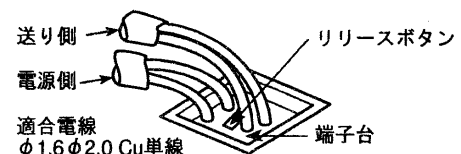

お客様へ

この器具の取付工事は必ず電気工事店に依頼してください。
一般の方の工事は法で禁じられております。

工事店様へ

工事が終了しましたら、この説明書は必ずお客様にお渡しください。

■特にご注意を

施工前に

- 周波数に合わせた器具をお使いください。
- 暖房器具の近くなど温度の高い場所、湯気の直接あたる場所、湿気が多い場所でのご使用は絶対におやめください。火災や感電、故障のもとになります。
- この器具は、屋内専用で、5℃～35℃の温度範囲で使用してください。
- 調光器との併用はできません。

施工上のご注意

- ブローイング工法、器具全体を覆うマット工法された天井には使用できません。

ブローイング工法

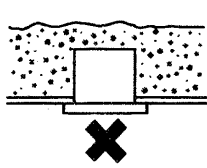

マット工法

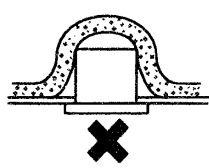

断熱材・防音材をご使用の場合の施工方法

離隔距離
A 10cm以上
B 20cm以上
C 5cm以上

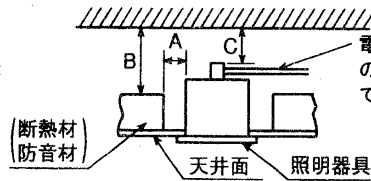

電気配線は断熱材・防音材の上側にくるように配線してください。

(器具本体に電源線を接触させないでください。)

- 器具の取り付け部分以外の本体外郭が天井内の造営物やダクトなどの設備に触れないように施工してください。
- 岩綿吸音板(ロックウール)等、柔らかい天井材へ取り付ける場合は、野縁などで補強してください。

お客様へのご注意とお願い

- 器具を改造したり、部品を変更して使用しないでください。
- 紙や布などを器具にかぶせたりしないでください。器具の温度が高くなり、火災などの事故のもとになります。
- 点灯中や消灯直後のランプは高温になります。手をふれないでください。やけどをする場合があります。
- ランプを交換するときは、必ず電源を切ってください。
- ランプ交換の際には、東芝ランプをご指定ください。

■適合ランプ

必ず器具に表示してあるワット(W)数のランプをご使用ください。指定ワットを超えるものや、指定以外のランプをご使用になりますと、器具が変形、変色したり焼損などのもとになります。

確認してください

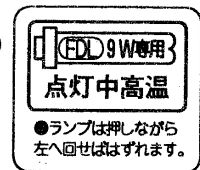
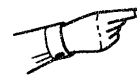

■お手入れのしかた

- ① 器具のお手入れの際は、必ず電源スイッチを切ってください。
- ② 器具が汚れたときは、やわらかい布を、せっけん水に浸し、よくしぼってからふきとってください。
- ③ ランプは取りはずしてから乾いた布でふいてください。
- ④ ガソリンやシンナー、ベンジンなどの薬品でふいたり、殺虫剤をかけないでください。変質、変色の原因となります。
- ⑤ 金属部分をクレンザーや、たわしでみがかないでください。傷つけたり、腐食の原因となります。

■修理サービス

ご使用中に異常が生じたときは、お使いになるのをやめ、電源を切って、お買いあげの販売店(工事店)またはお近くの東芝お客様ご相談センターにご相談ください。

なお、ご相談されるときは、器具の形名およびお買いあげ時期をお忘れなくお知らせください。