

# コールチャイム

## ミニチャイム 100

100V 5.5VA  
50Hz・60Hz共用

# DB2450

### 取扱説明書

お客様へ

この器具の取付工事は必ず電気工事店に依頼してください。一般の方の工事は法で禁じられています。

工事店様へ

工事が終了しましたら、この説明書は必ずお客様へお渡しください。

#### ■ 構造

付属品  
木ねじ 2本  
ボックス取付  
用ねじ 2本

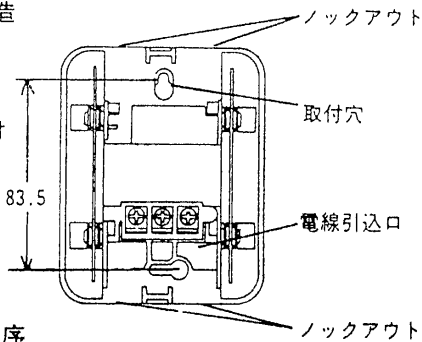

#### ■ 取付順序

#### ■ 配線方法

●チャイムに4線で入る場合

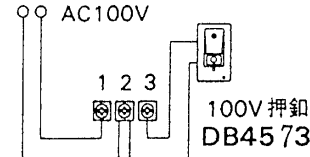

●チャイムに2線で入る場合  
(既設の100Vプザーと取替る場合の配線)

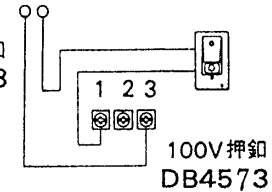

#### 1 カバーをはずす

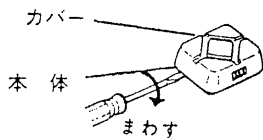

マイナス なた×よこ×高さ  
ドライバー 100X120X40

#### 2 露出配線の場合 本体のノックアウトを 切る

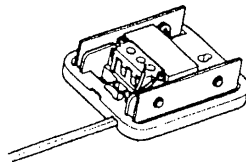

#### 埋込配線の場合 本体の取付穴を利用し ボックスに取り付ける

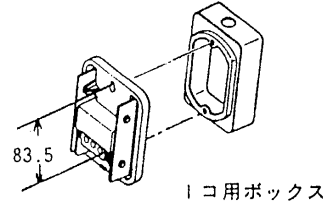

#### 3 結線をする 端子カバーをはずさずに結線可能

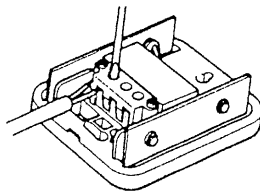

#### 4 カバーをかぶせる

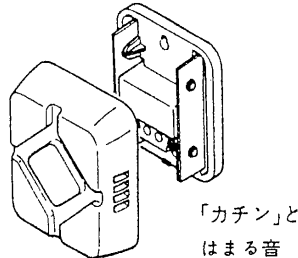

●押鈕は100V用(100V1A以上)をご使用ください。雨のかかるところに取り付ける場合は防水形押鈕をご使用ください (DB4573)

●配線距離は IV 電線 φ1.6mm を使用した場合、500m までです。

#### ■ 特にご注意

1. ガス台の真上など直接蒸気や油気のかかる所には取り付けないでください。
2. チャイムは垂直に取り付けてください。
3. 可動部分に油をさしたり触れたりしないでください。
4. お客様はお読みになった後も必ず保存してください。

#### ■ 修理・サービス

ご使用中に異常が生じたときはお近くの東芝家庭電器サービスステーションにご相談ください。

東芝ライテック株式会社

照明電材事業部

〒140 東京都品川区南品川2-2-13 (南品川JNビル) 電(03)5463-8777