

# TOSHIBA

## 東芝モニタテレビ取扱説明書 TVM-170A 17形モニタテレビ

このたびは東芝モニタテレビをお買いあげいただきまして、まことにありがとうございました。お求めのモニタテレビを正しく使っていただくために取扱説明書をよくお読みください。お読みになったあとは必ず保存してください。

### 各部のなまえと大きさ

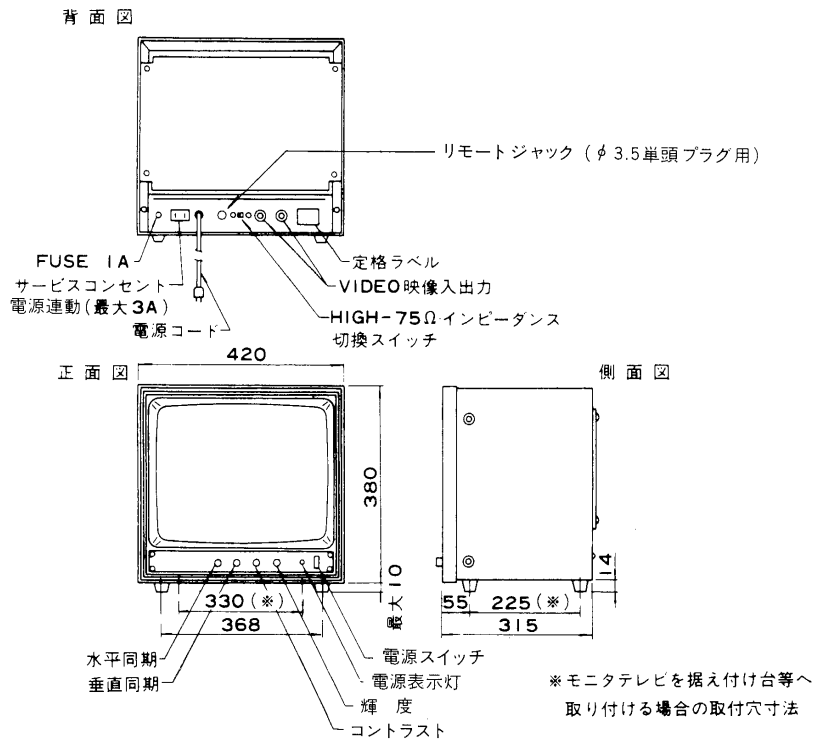

### 特にご注意を

- モニタテレビ内部には高電圧(約10,000V)部分が数多くありますので、分解や改造はおやめください。感電事故や故障の原因となります。
- ブラウン管表面は、ほこりがつきやすいので、ときどき柔かい布で拭いてください。

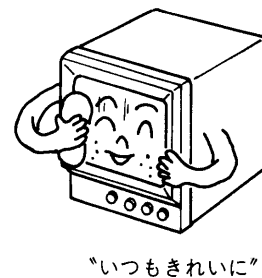
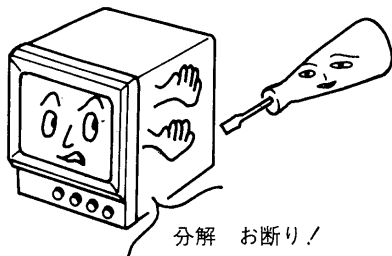

### 工事店様へ

工事が終了しましたら、この説明書は必ずお客様へお渡しください。

# TOSHIBA

- ケースには放熱孔があけてありますので壁面から10cm以上はなして置いてください。

また、風通しの悪い場所に設置したり、放熱孔をふさいだりしないでください。

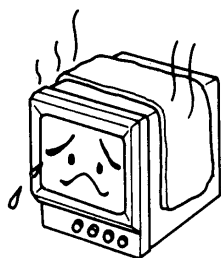

- 直射日光のあたる場所や暖房器具の近くなどの暑い所では、画質の低下や部品に悪い影響を与えますのでさけてください。

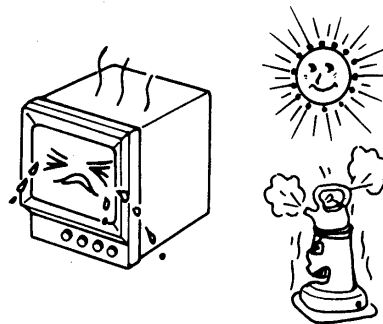

- 本機の上に水のはいった花瓶やコップなどを置かないでください。内部に水が入りますと故障や感電のおそれがあります。万一水が入ったときは、電源プラグをコンセントから抜いてお近くの販売店または東芝お客様ご相談センターにご相談ください。

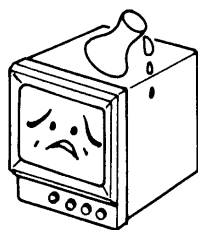

- 内部にピンや金属片が入りますと感電や故障の原因となることがあります。万一金属片が入った場合は電源プラグをコンセントから抜いて、お近くの販売店または東芝お客様ご相談センターにご相談ください。

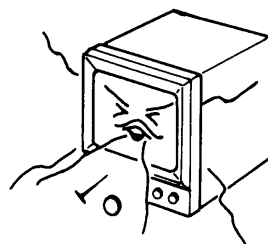

- 電源コードや接続コードは正しく接続してください。電源プラグや接続プラグをはずすときは、コードを引っ張らないで必ずプラグを持ってはずしてください。

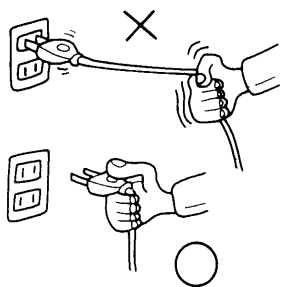

- 安定したところへ置いてください。不安定な台の上などに置きますと、落ちたり倒れたりして危険ですのでさけてください。

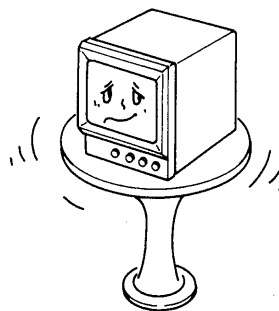

- 使用中に突然映像が出なくなったなどの異常が生じた場合は、すぐに電源プラグを抜いてお近くの販売店または東芝お客様ご相談センターにご相談ください。

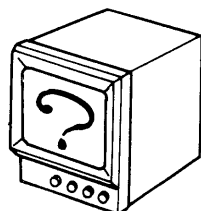

- 本機の上ののったり、重いものをのせたりしないでください。変形したりこわれたりする原因になります。

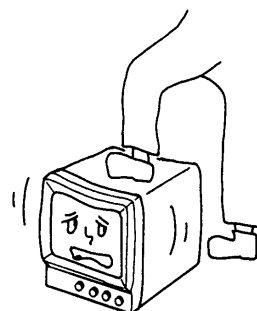

## 接続のしかた

### ■VP多重形カメラを使用する場合の接続例

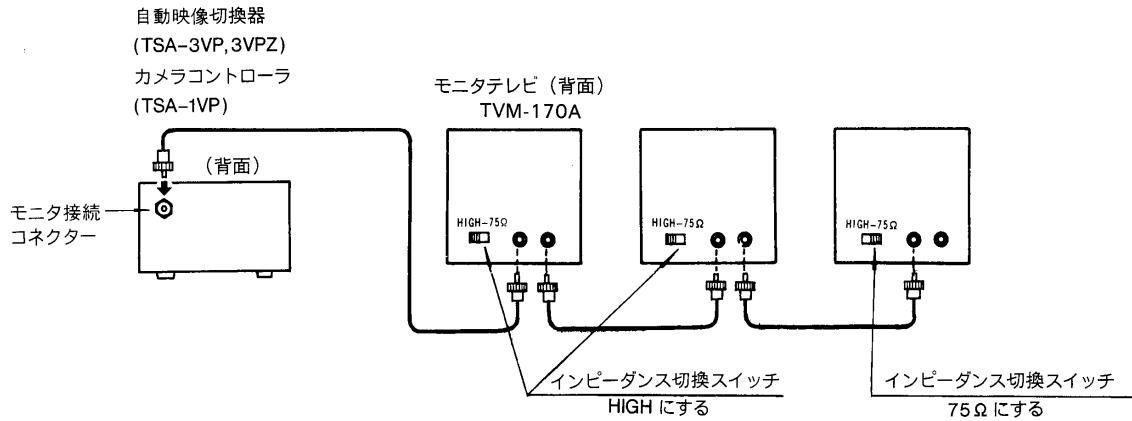

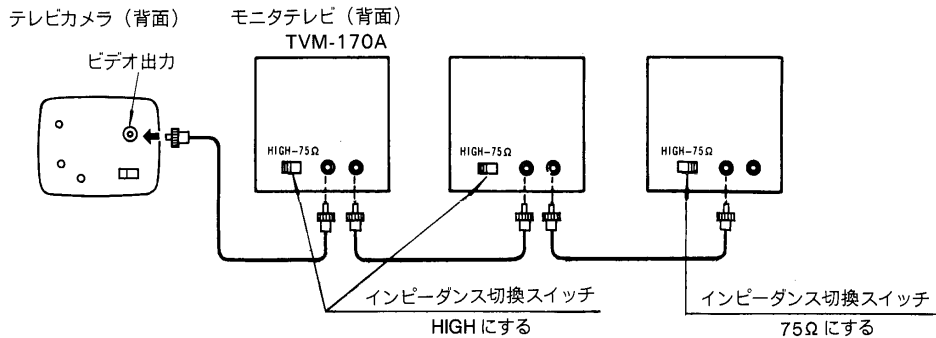

### ■VP多重形カメラ以外のカメラを使用する場合の接続例



- モニターテレビの入力信号はVIDEO IN に接続してください。
- モニターテレビからの出力信号はVIDEO OUT から取り出します。
- モニターテレビのVIDEO IN、VIDEO OUTのコネクタはM形接栓を使用してください。付属品としてM形接栓が1個入っておりますのでご使用ください。

■インピーダンス切り替えは次のようにしてください。

<p>HIGH-75Ω</p> 	<p>VIDEO OUTに機器が接続された場合 (例)</p> <ul style="list-style-type: none"> <li>●上図のように数台ブリッジ接続した場合の途中のモニターテレビ</li> <li>●VIDEO OUTにVTR (ビデオテープレコーダ) が接続された場合</li> </ul>
<p>HIGH-75Ω</p> 	<p>VIDEO OUTに機器が接続されていない場合 (例)</p> <ul style="list-style-type: none"> <li>●上図のように数台ブリッジ接続した場合の最後のモニターテレビ</li> <li>●モニターテレビ1台使用の場合</li> </ul>

## ■リモートジャックの使い方

- リモートジャックを使用すると常時スタンバイ状態にしており、外部信号により出画させることができます。

### 〔1〕自動映像切換器（3局用VP多重形）TSA-3VPと組み合わせて使用する場合

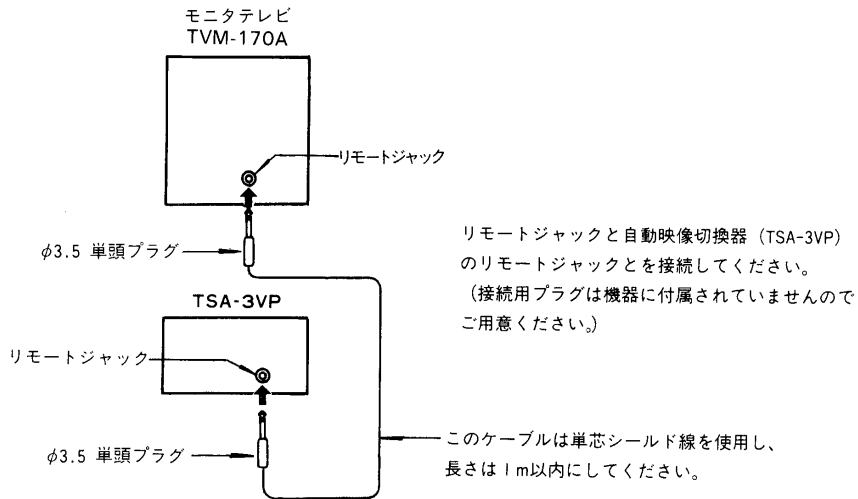

自動映像切換器(TSA-3VP)の手動操作、センサー動作によりスタンバイ→出画に切りかえることができます。

### 〔2〕その他の機器と組み合わせて使用する場合

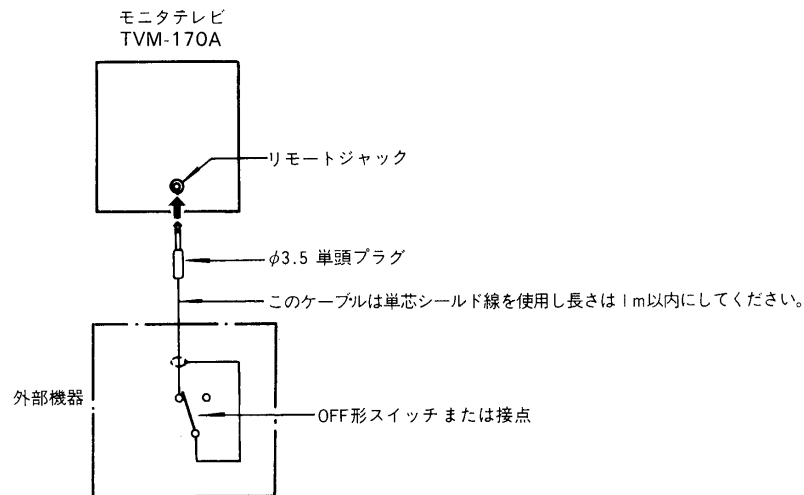

本機をスタンバイ→出画に切りかえる外部機器のスイッチまたは接点はOFF形のものを使用してください。

外部機器のスイッチまたは接点がON状態にあるとスタンバイ状態を維持し、OFFするとOFFしている間本機は出画状態に切りかわります。

## 据え付け台等への固定のしかた

●本機を据え付け台等へ取り付け、固定する場合は次のようにしてください。

(1)据え付け台等へ次の寸法で取り付け穴をあけてください。

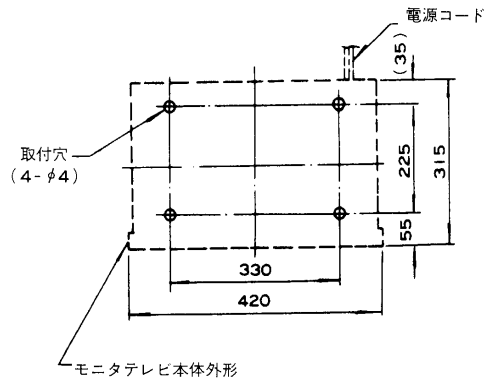

(2)下図のようにスペーサ、絶縁ワッシャーを介してモニタテレビを据え付け台等へ取付けねじで固定してください。

(スペーサは本機に付属していませんので用意ください。)

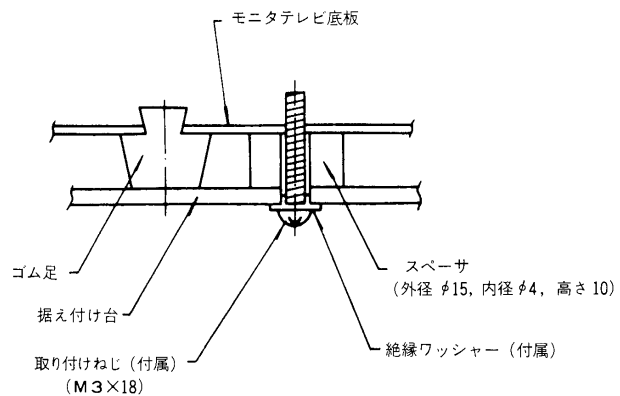

## 操作および調整

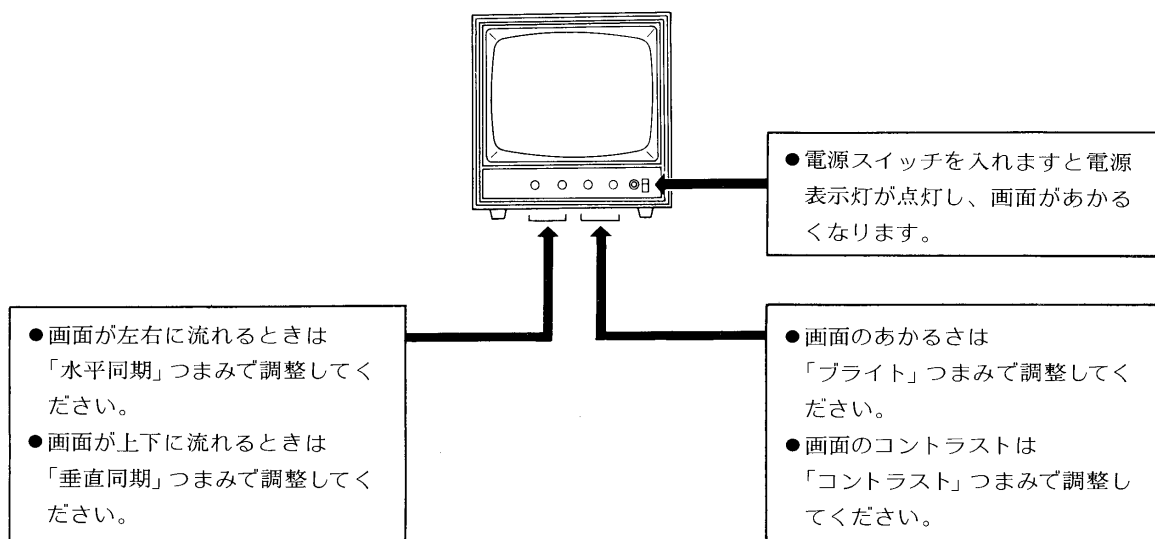

# TOSHIBA

## 仕様

電源	AC100V 50Hz・60Hz 共用
消費電力	65W以下
走査周波数	水平 15.75kHz または 15.625kHz 垂直 60Hz または 50Hz
入力インピーダンス	75Ω または 高インピーダンス ブリッジ接続可能
入力レベル	VS 1.0V <sub>p-p</sub>
水平解像度	中心にて 600本以上
垂直解像度	350本以上
映像帯域幅	8MHz 以上
周囲温度, 湿度	-5℃~+40℃, 30%~90%
ブラウン管	東芝17形ブラウン管
外形寸法	420(幅)×390(高さ)×315(奥行)mm
外觀	シャーシ エリオ鋼板 マンセル 5Y5/0.5 近似色 前面パネル ABS樹脂 マンセル N 1.5 近似色
重量	約 16kg
付属品	ヒューズ 1A ..... 3個 M形接栓 (7C-2V, 5C-2V 両用) ..... 1個 固定用ねじ (M3×18) 絶縁ワッシャー ..... 4組 据付台等へ取り付ける場合に必要の固定用スペーサ (外径φ15, 内径φ4, 高さ10) は付属していません。 取扱説明書 ..... 1部 東芝お客様ご相談センター一覧表 ..... 1部

## 修理サービス

ご使用中に異常が生じたときは、お使いになるのをやめ、お買いあげの販売店またはお近くの東芝お客様ご相談センターにご相談ください。なおご相談されるときは形名(TVM-170A)およびお買いあげ時期をお忘れなくお知らせください。