

# TOSHIBA

## 東芝自動映像切換器取扱説明書

### TSA-3VP (3局用、VP多重形)

### TSA-3VPZ (3局増設用、VP多重形)

このたびは東芝自動映像切換器をお買いあげいただきまして、まことにありがとうございました。お求めの自動映像切換器を正しく使っていただくために取扱説明書をよくお読みください。お読みになったあとは必ず保存してください。

#### 各部のなまえと大きさ

##### ■自動映像切換器：TSP-3VP (3局用、VP多重形)

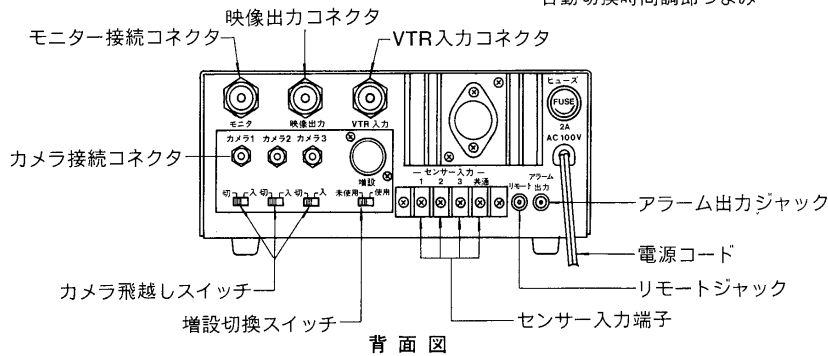
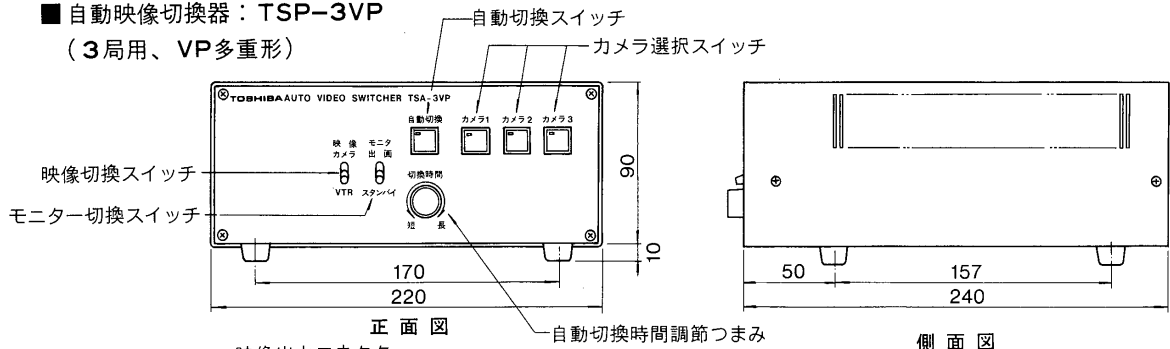

##### ■自動映像切換器：TSA-3VPZ (3局増設用、VP多重形)

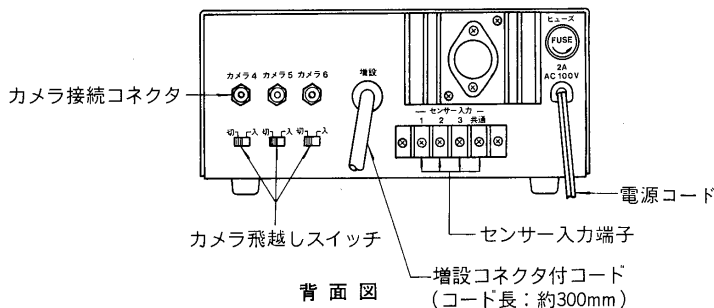
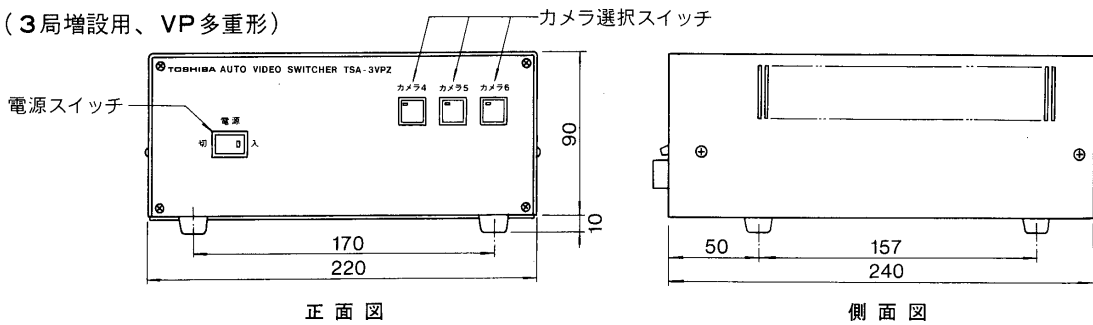

#### 工事店様へ

工事が終了しましたら、この説明書は必ずお客様へお渡しください。

## 特にご注意を

- 本機のケースには放熱孔があけてありますので壁面から10cm以上はなしておいてください。また風通しの悪い場所に設置したり、放熱孔をふさいだりしないでください。

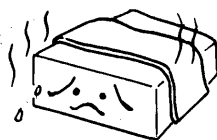

- 直射日光のあたる場所や暖房器具の近くなどの暑い所では画質の低下や部品に悪い影響を与えますのでさけてください。

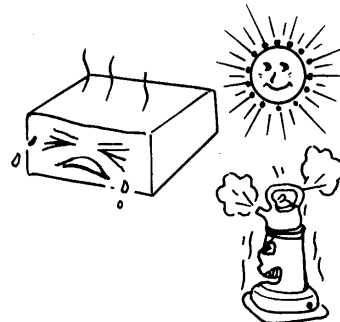

- 本機の上に水のはいた花びんやコップなどを置かないでください。内部に水が入りますと故障や感電のおそれがあります。万一水が入ったときは電源プラグをコンセントから抜いてお近くの販売店または東芝お客様ご相談センターにご相談ください。

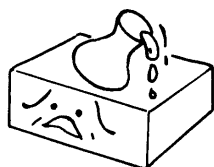

- 本機の内部にピンや金属片が入りますと感電や故障の原因となることがあります。万一金属物が入った場合は電源プラグをコンセントから抜いてお近くの東芝お客様ご相談センターにご相談ください。

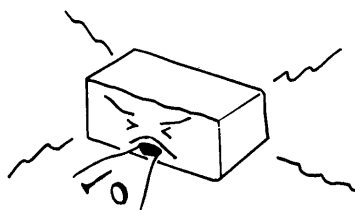

- 電源コードや接続コードは正しく接続してください。電源プラグや接続プラグをはずすときはコードを引っ張らないで必ずプラグを持ってはずしてください。

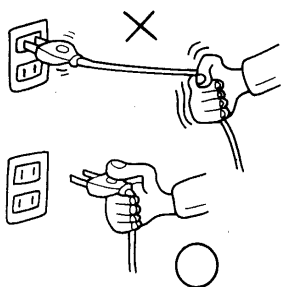

- 安定したところへ置いてください。不安定な台の上などに置きますと落ちたり、倒れたりして危険ですのでさけてください。

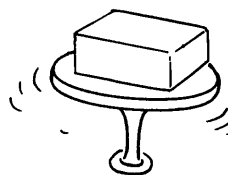

- 使用中に突然映像が出なくなったなどの異常が生じた場合はすぐに電源プラグを抜いてお近くの販売店または東芝お客様ご相談センターにご相談ください。

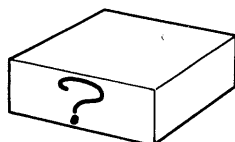

- 本機に接続できるカメラはVP多重形のTXS-100VP, TXS-100VPC, TXD-2000です。これ以外のカメラを接続しますと、カメラや本機の故障の原因となりますのでご注意ください。

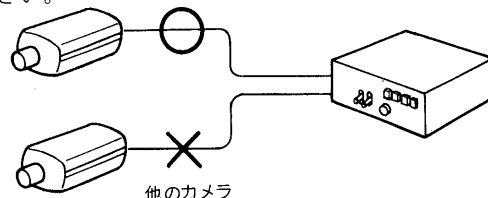

# TOSHIBA

## 特長

- カメラとの接続は同軸ケーブル1本でOK、しかも配線距離は5C-2Vで500mまでできます。
- センサーからの信号で画面を切換える（一定時間）ことのできる回路を内蔵していますので監視用として最適です。
- モニターテレビをスタンバイ状態にし画面を消しておくことができます。
- センサーからの信号と同期してモニターテレビをスタンバイ→出画に切りかえたり外設ブザーを鳴らすことができます。
- 3局用1台にカメラを3台まで、3局増設用を併用すれば最大カメラを6台まで接続でき、手動で切換えて見ることも自動で切換えて見ることも（自動切換）もできます。
- 自動切換の時間は1秒～30秒の間で任意に調節できます。
- VTRを接続することができ、モニターテレビをカメラの監視用としてもVTRの再生用としても使用できます。

## 接続のしかた

### カメラを2台または3台接続してモニターで監視する場合の接続

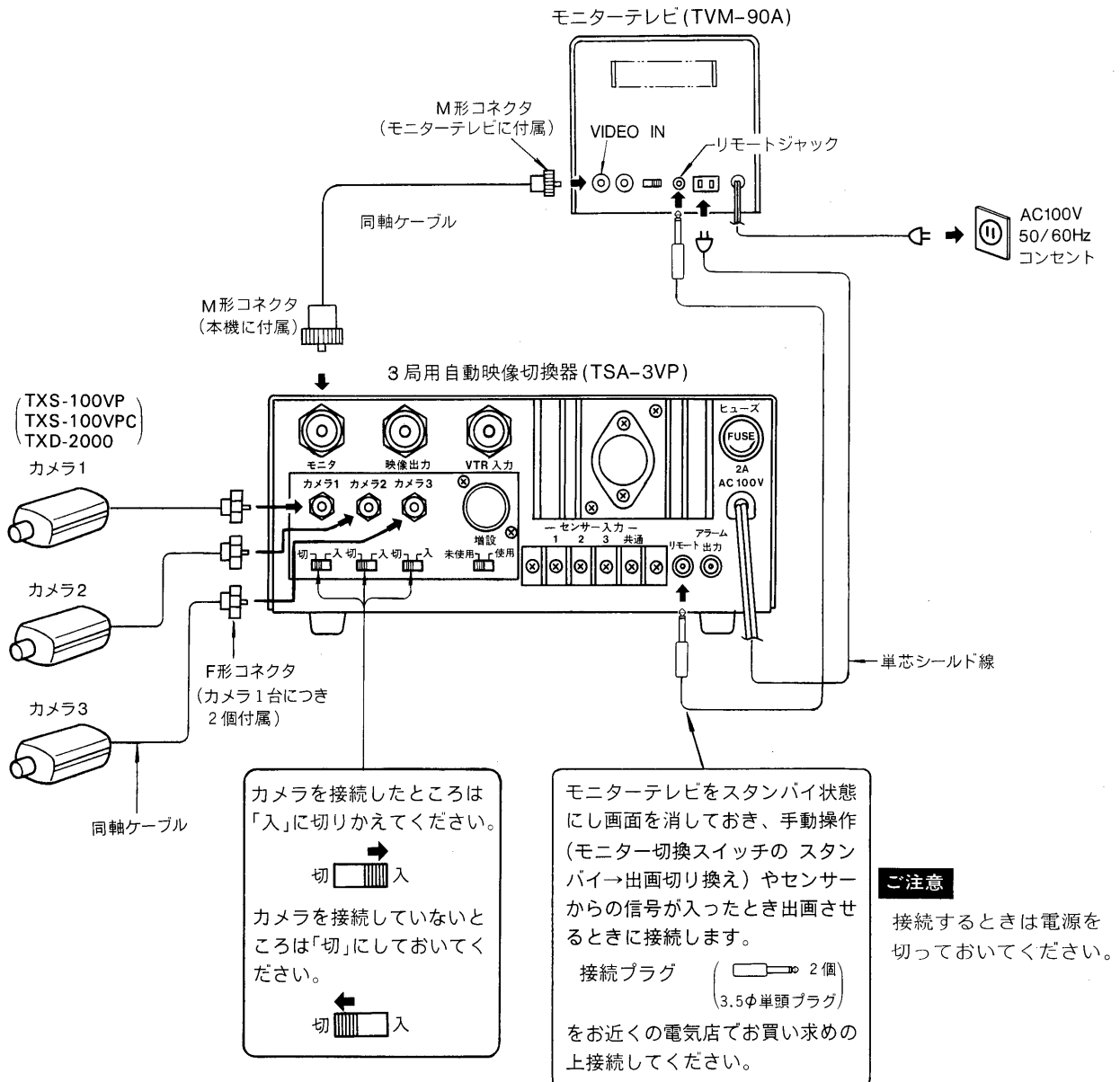

お客様はお読みになったあとも必ず保存してください。

# TOSHIBA

## 4台以上のカメラを接続してモニターで監視する場合の接続

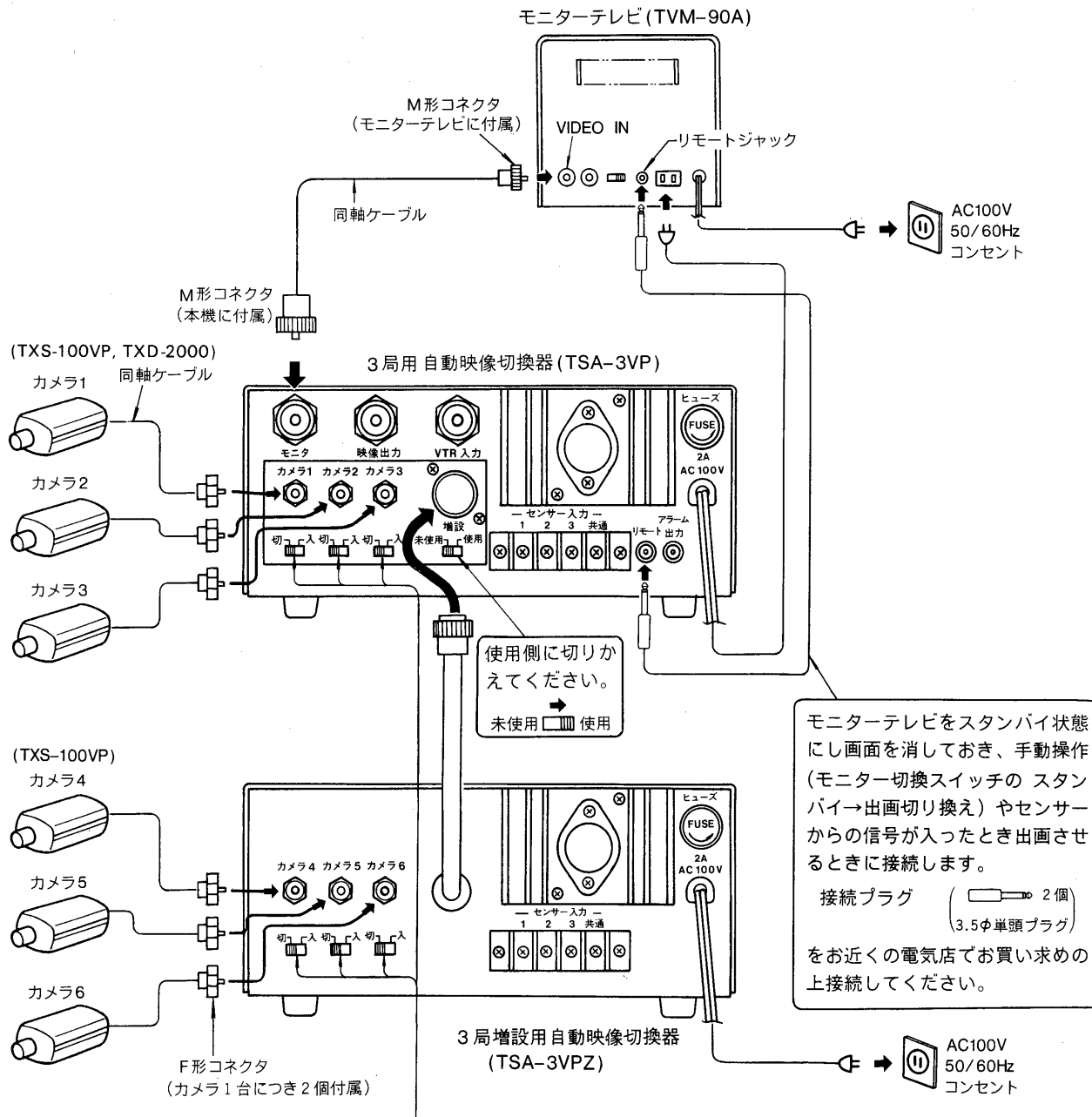

モニターテレビをスタンバイ状態にし画面を消しておき、手動操作 (モニター切換スイッチのスタンバイ→出画切り換え) やセンサーからの信号が入ったとき出画させるときに接続します。

接続プラグ (2個)  
(3.5φ単頭プラグ)

をお近くの電気店で買い求めの上接続してください。

カメラを接続したところは「入」に切りかえてください。

切  入

カメラを接続していないところは「切」にしておいてください。

切  入

**ご注意**

接続するときは電源を切っておいてください。

# TOSHIBA

## センサーとの接続

■オートアラームやドアスイッチなどのセンサーが働くと、モニターテレビの画面は働いたセンサーのカメラに切りかわり、VTRのアラーム録画や外設ブザーなどを鳴らすことができます。(一定時間)

3局用自動映像切換器 (TSA-3VP)

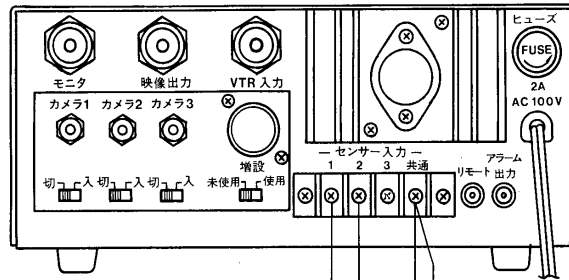

- 各センサー入力端子と共通端子との間にセンサーを接続してください。  
センサーとしては無電圧メイク接点出力をもつものをご使用ください。

推奨センサー (東芝ライテック製)

オートアラーム AV-104, AE-105, AM-7  
マグネットドアスイッチ DS-6031 (オン形)

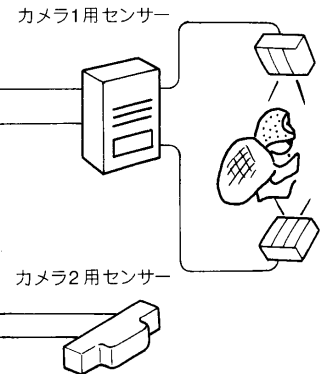

### ご注意

- 動作しない時電圧を出力する機器を接続しますと本機の故障の原因となりますので使用しないでください。
- 接続するときは電源を切っておいてください。

## VTRとの接続

■VTRへ録画したり、再生画像を見たりすることができます。

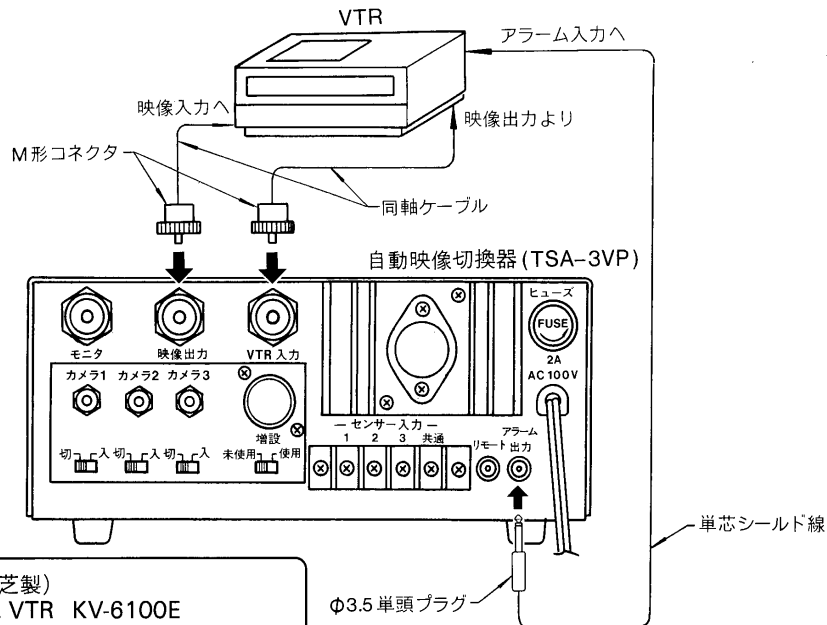

推奨 VTR (東芝製)  
タイムラプス VTR KV-6100E

**ご注意** カメラが TXS-100VP (C) の場合は、  
長時間モードでの録画はできません。

### ご注意

- VTRとの接続用コネクタ (M形コネクタ 2個、  
3.5φ単頭プラグ 1個) は付属していません  
のでお買い求めください。
- 接続するときは電源を切っておいてください。

アラーム出力をVTRのアラーム入力へ接続  
しますとセンサー信号が入ると、VTRは長  
時間録画モードから標準録画モードに切りか  
わります。VTRのアラーム時間を5分にセッ  
トしてください。5分後に自動的にもとの長  
時間録画モードになります。

お客様はお読みになったあとも必ず保存してください。

## 外設ブザーやチャイムとの接続

■センサーからの信号が入ったとき外設のブザーやチャイムを一定時間鳴らせることができます。

3局用自動映像切換器 (TSA-3VP)

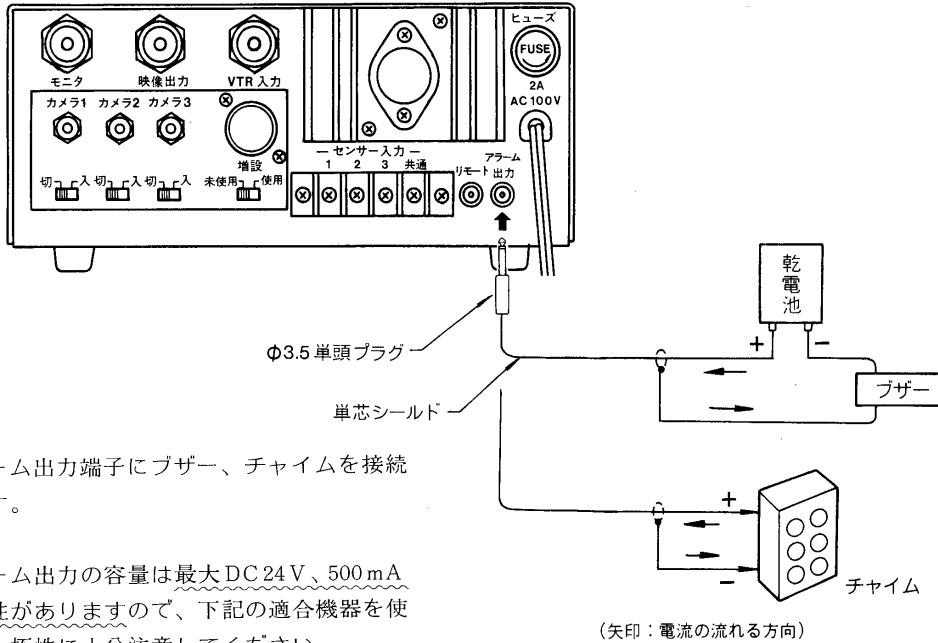

- アラーム出力端子にブザー、チャイムを接続します。

### ご注意

- アラーム出力の容量は最大DC 24V、500mAで極性がありますので、下記の適合機器を使用し、極性に十分注意してください。
- 接続するときは電源を切っておいてください。

適合機器 (東芝ライテック製)  
 低圧ブザー DB3170を乾電池 FM-5で使用する  
 チャイム DB2360, DB2370, DB2380,  
 DB6020V, DB6020W,  
 DB6010V, DB6010W.

## 使いかた

- 正しく接続されているかももう一度お確かめください。
- モニターテレビ、自動映像切換器 (TSA-3VPZ) の電源を「入」にしてください。  
 各機器の電源が入り、カメラに電源が供給されて動作状態になります。また自動映像切換器はカメラ1に初期セットされます。

## カメラを選択して見るとき

1. 映像切換スイッチをカメラ側にモニタ切換スイッチを出画側に切り換えてください。
2. カメラ選択スイッチを押してください。

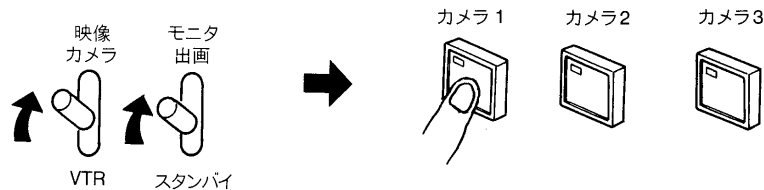

自動切換をしているときも、カメラ選択スイッチを押せばモニターテレビの画面を押したカメラに切り換えることができます。さらにもう一度自動切換スイッチを押せば自動切換に切り換わります。

## 自動切換で見るとき（カメラが2台～6台のとき）

1. 映像切換スイッチをカメラ側に、モニタ切換スイッチを出画側に切りかえてください。
2. 自動切換スイッチを押してください。
3. 自動切換時間調節つまみをまわして切換時間を調節してください。

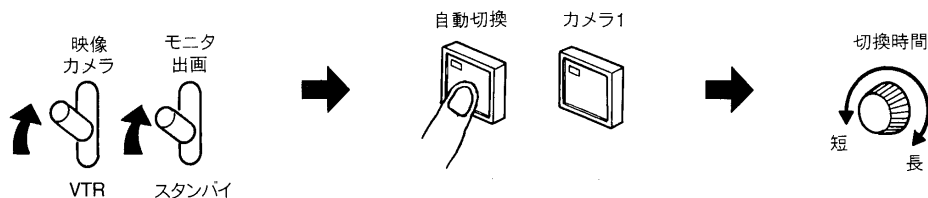

- カメラを接続していないところのカメラ飛越しスイッチは必ず「切」にしてください。「入」にしておきますと飛び越しません。
- 3局増設用自動映像切換器（TSA-3VPZ）を使用し、カメラ4台以上を自動切換するときは必ず増設切換スイッチを「使用」側に切り換えてください。「未使用」にしておきますとカメラ4～カメラ6に切り換わりませんのでご注意ください。

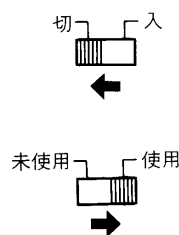

## モニターテレビに画面を出さないで置き、必要なときにすぐ画面を出したいとき

1. モニター切換スイッチをスタンバイ側に切り換えますとモニターテレビの画面が消えます。
2. 必要に応じモニター切換スイッチを出画側に切り換えてください。モニターテレビにすぐ画面が出ます。

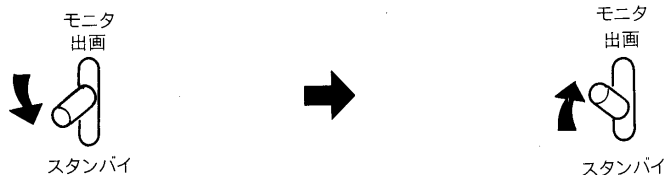

## センサーを接続したときの使いかた

1. 映像切換スイッチをカメラ側に切り換えてください。



2. 自動切換して見る場合は自動切換スイッチを、カメラを選択して見る場合はカメラ選択スイッチを押してください。モニターの画面が正しく写っていることを確かめ、VTRに録画する場合はVTRの録画を開始してください。

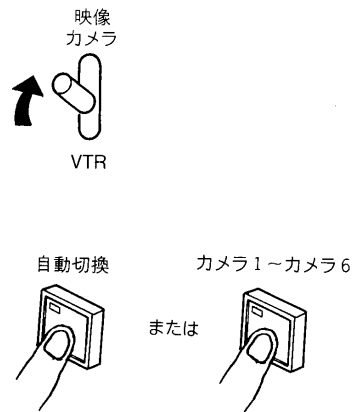

# TOSHIBA

3. モニターテレビに常時は画面を出さないでおきたい場合はモニター切換スイッチをスタンバイ側に切り換えてください。

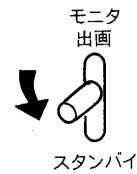

4. センサーが働き、センサーからの信号が入りますと、
- センサーの働いたカメラに自動的に切りかわります。
  - モニターテレビがスタンバイ状態でも自動的に切りかわったカメラの画面がモニターテレビに出ます。
  - VTRを接続しているとアラーム録画を開始します。
  - ブザー、チャイム等を接続しているとブザー、チャイムが鳴ります。

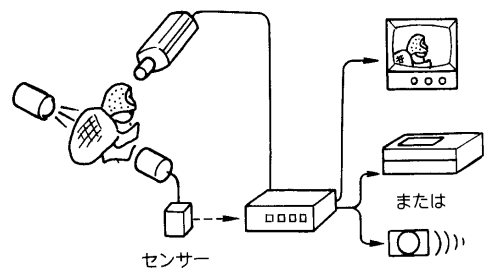

5. 約2分経過（VTRは設定したアラーム録画時間経過後）自動的にもとの状態に戻ります。  
2分経過する前にもとの状態に戻りたい場合は自動切換スイッチまたはカメラ選択スイッチを押してください。

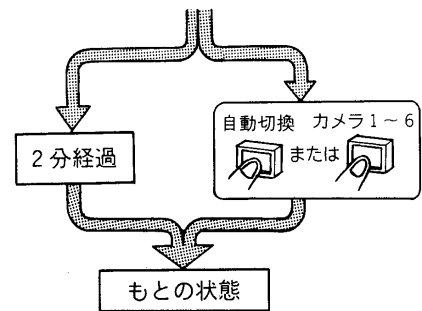

## VTRの再生画像をモニターする場合

1. 映像切換スイッチをVTR側に切り換えてください。
2. VTRを再生しますとモニターで再生画像をモニターすることができます。

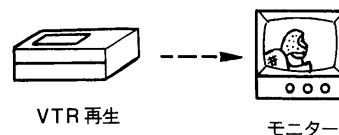
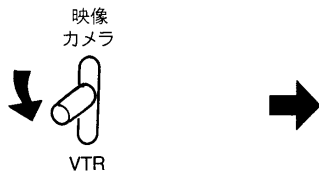



# TOSHIBA

## 仕 様

### 〔TSA-3VP〕

|           |   |
|-----------|---|
| 電 源       | AC100V 50/60Hz  |
| 消 費 電 力   | 40W以下   |
| 映 像 切 換   | 自動または手動   |
| 切 換 台 数   | 3台  |
| 切 換 時 間   | 1～30秒（自動切換時）  |
| カメラ延長距離   | 5C-2Vで最大500m<br>(3C-2Vで最大200m)  |
| 多 重 方 式   | 定電流重畳伝送方式   |
| センサー入力    | 無電圧メイク接点入力（3回路）   |
| センサー入力時動作 | リモート、アラーム出力2分間動作後自動復帰   |
| そ の 他     | ● モニターのスタンバイ機能内蔵<br>（手動またはセンサー入力によりスタンバイ→出画可能）<br>● VTR接続可能<br>● 外設ブザー接続可能（アラーム端子容量：最大DC 24V、500mA） |
| 外 観       | ケース：エリオ鋼板 マンセル5Y5/0.5近似色<br>フロントパネル：アルミ マンセルN1.5近似色   |
| 寸 法       | 220(幅)×90(高)×240(奥行)mm（突起物除く）   |
| 重 量       | 約4kg（本体のみ）  |
| 使用周囲温度    | 0℃～40℃  |
| 付 属 品     | 取扱説明書……………1 東芝お客様ご相談センター 一覧表…1<br>ヒューズ(2A)………1 M形コネクタ……………1   |

### 〔TSA-3VPZ〕

|         |   |
|---------|---|
| 電 源     | AC100V 50/60Hz                                      |
| 消 費 電 力 | 35W以下   |
| 用 途     | TSA-3VPの3局増設用                                       |
| 映 像 切 換 | 手動または自動   |
| 切 換 台 数 | 3台  |
| カメラ延長距離 | 5C-2Vで最大500m<br>(3C-2Vで最大200m)                      |
| 多 重 方 式 | 定電流重畳伝送方式   |
| センサー入力  | 無電圧メイク接点入力（3回路）                                     |
| 外 観     | ケース：エリオ鋼板 マンセル5Y5/0.5近似色<br>フロントパネル：アルミ マンセルN1.5近似色 |
| 寸 法     | 220(幅)×90(高)×240(奥行)mm（突起物除く）                       |
| 重 量     | 約4kg（本体のみ）  |
| 使用周囲温度  | 0℃～40℃  |
| 付 属 品   | 取扱説明書……………1 東芝お客様ご相談センター 一覧表…1<br>ヒューズ(2A)………1      |

## 修理サービス

ご使用中に異常が生じたときは、お使いになるのをやめ、お買いあげの販売店またはお近くの東芝お客様ご相談センターにご相談ください。なおご相談されるときは形名（TSA-3VPまたはTSA-3VPZ）およびお買いあげ時期をお忘れなくお知らせください。