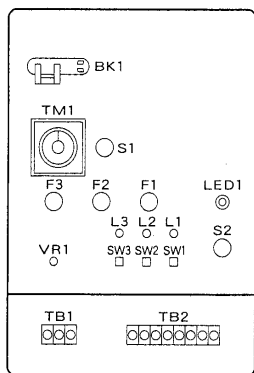
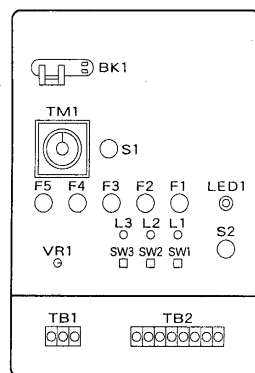
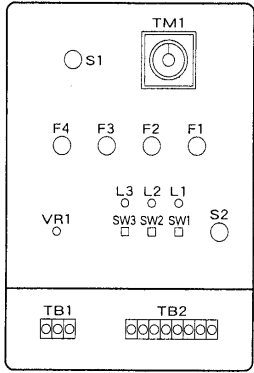
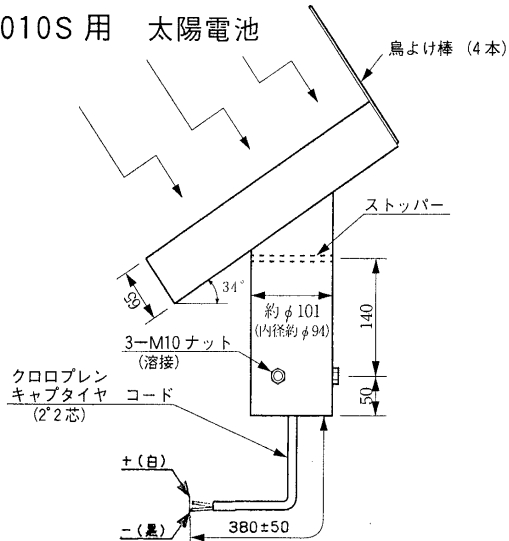

対象器種	LUC-050 LUC-500	LUC-150 LUC-010S
適合ランプ	LED-100〔R〕 LED-300〔G〕	LED-200〔Y〕 LED-400〔D〕

この度は東芝 LED ユニット用コントローラをお買い上げいただきましてまことにありがとうございます。お求めの器具を正しく使っていただくために、この取扱説明書をよくお読みください。

### ■各部のなまえ

<p>LUC-050 LUC-150</p>  <ul style="list-style-type: none"> <li>BK1 漏電ブレーカー</li> <li>S1 電源電圧切換スイッチ</li> <li>S2 二次側スイッチ</li> <li>F1 二次側主ヒューズ (1A) (3A)</li> <li>F2 出力1ヒューズ (0.5A) (2A)</li> <li>F3 出力2ヒューズ (0.5A) (2A)</li> <li>VR1 点滅時間設定ボリューム</li> <li>SW1 連続一点滅 切換スイッチ</li> <li>SW2 自動一停止一手动 切換スイッチ</li> <li>SW3 同期切換スイッチ</li> <li>LED1 出力電圧異常ランプ</li> <li>L1 モード確認ランプ</li> <li>L2 出力1 ランプ</li> <li>L3 出力2 ランプ</li> <li>TB1 入力端子台</li> <li>TB2 出力端子台</li> <li>TM1 タイマー</li> </ul>	<p>LUC-500</p>  <ul style="list-style-type: none"> <li>BK1 漏電ブレーカー</li> <li>S1 電源電圧切換スイッチ</li> <li>S2 二次側スイッチ</li> <li>F1 二次側主ヒューズ (10A)</li> <li>F2 出力1-1 ヒューズ (5A)</li> <li>F3 出力1-2 ヒューズ (5A)</li> <li>F4 出力2-1 ヒューズ (5A)</li> <li>F5 出力2-2 ヒューズ (5A)</li> <li>VR1 点滅時間設定ボリューム</li> <li>SW1 連続一点滅 切換スイッチ</li> <li>SW2 自動一停止一手动 切換スイッチ</li> <li>SW3 同期切換スイッチ</li> <li>LED1 出力電圧異常ランプ</li> <li>L1 モード確認ランプ</li> <li>L2 出力1 ランプ</li> <li>L3 出力2 ランプ</li> <li>TB1 入力端子台</li> <li>TB2 出力端子台</li> <li>TM1 タイマー</li> </ul>
<p>LUC-010S</p>  <ul style="list-style-type: none"> <li>S1 一次側スイッチ</li> <li>S2 二次側スイッチ</li> <li>F1 一次側ヒューズ(1A)</li> <li>F2 二次側主ヒューズ (0.2A)</li> <li>F3 出力1 ヒューズ (0.1A)</li> <li>F4 出力2 ヒューズ (0.1A)</li> <li>VR1 点滅時間設定ボリューム</li> <li>SW1 連続一点滅 切換スイッチ</li> <li>SW2 自動一停止一手动 切換スイッチ</li> <li>SW3 同期切換スイッチ</li> <li>LED1 出力電圧異常ランプ</li> <li>L1 モード確認ランプ</li> <li>L2 出力1 ランプ</li> <li>L3 出力2 ランプ</li> <li>TB1 入力端子台</li> <li>TB2 出力端子台</li> <li>TM1 タイマー</li> </ul>	<p>LUC-010S用 太陽電池</p>  <p>鳥よけ棒 (4本)</p> <p>ストッパー</p> <p>約φ101 (内径約φ94)</p> <p>3-M10 ナット (溶接)</p> <p>クロロブレンキャブタイヤコード (2芯)</p> <p>380±50</p> <p>50</p> <p>140</p> <p>34°</p> <p>φ30</p> <p>+(白)</p> <p>-(黒)</p>

お客様へ

この器具の取付工事は必ず電気工事店に依頼して下さい。  
一般の方の工事は法で禁じられております。

工事店様へ

工事が終了しましたら、この説明書は必ずお客様にお渡しください。

## ■特にご注意を

- ① このコントローラは、**0°C~40°C**の温度範囲で使用するように設計されています。
- ② 湿度の多い場所では使用しないでください。
- ③ 必ずアースを取り付けてください。アースは法により**第3種接地工事**が必要です。
- ④ このコントローラは丈夫な柱に取り付けてください。
- ⑤ このコントローラを改造したり、部品を変更して使用しないでください。  
性能が充分発揮できないばかりが大変危険です。
- ⑥ LEDユニット交換や器具のお手入れの際は、必ず電源を切ってください。
- ⑦ 太陽電池は光のあたる場所に必ず取り付けてください。

## ■結線方法

### 1 端子台の配列

LUC-050 LUC-150

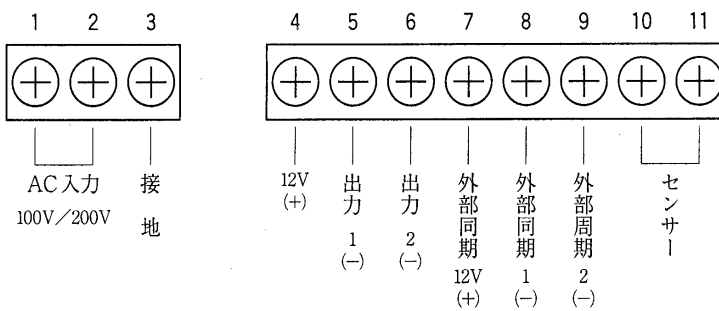

LUC-500

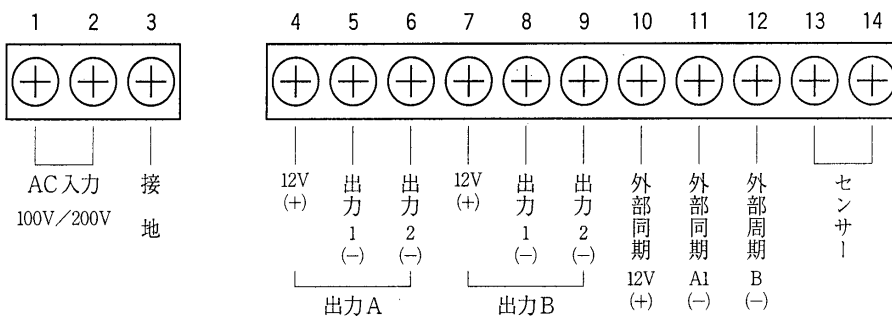

LUC-010S

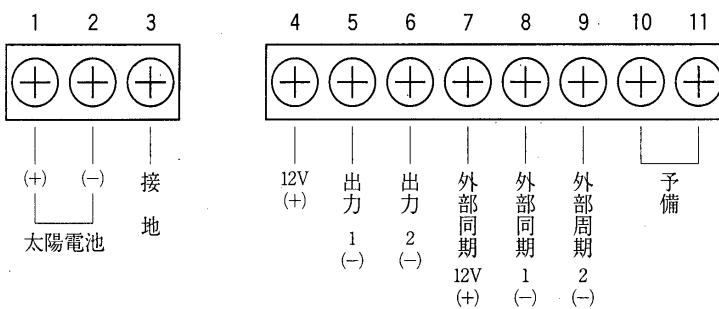

## 2 入力電源結線

- LUC-050、LUC-150、LUC-500 の場合  
端子台の[AC入力 100V/200V]に AC100V (50/60Hz) または AC200V (50/60Hz) を接続してください。
- LUC-010S の場合  
端子台の[太陽電池]に (+) (-) をまちがわず接続してください。

※ 注意 AC電源を接続するときには電圧切換スイッチが、ご使用の電圧に正しくセットしてあるかご確認ください。(購入時は200V側に固定)  
ご使用の電圧が異なる場合[電源電圧切換スイッチ]の固定金具をはずして切換えてください。  
尚、切換えた後は、固定金具で[電源電圧切換スイッチ]を再び固定してください。

## 3 出力結線

- 交互点滅または連続点灯で使用するとき ([連続一点滅 切換スイッチ]で切換える)  
LEDユニットの(+ )側の線を端子台の12V (+)に、(-)側の線を端子台の出力1 (-)と出力2 (-)に接続してください。

〈 接続例 〉

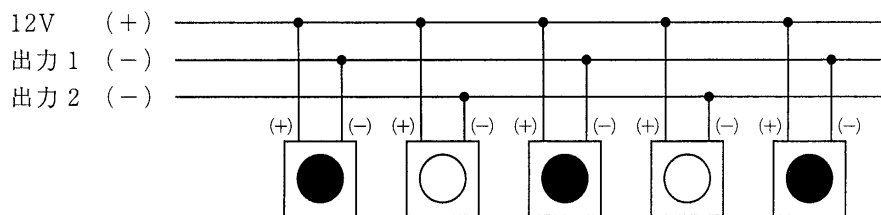

- 同時点灯、または連続点灯で使用するとき ([連続一点滅 切換スイッチ]で切換える)  
LEDユニットの(+ )側の線を端子台の12V (+)に、(-)側の線を端子台の出力1 (-)または出力2 (-)に接続してください。

〈 接続例 〉

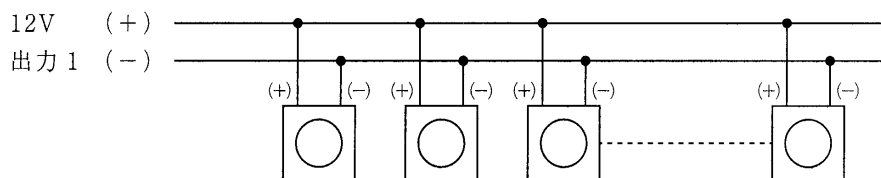

- LUC-500には2回線の出力回路があります。最大5Aの出力です。  
出力A・Bの12V (+)同士、出力1 (-)同士、出力2 (-)同士の端子台を短絡することにより10Aの出力が得られます。  
(ただし、2回線の合計は10A以内)

## 4 同期入力結線

複数台のコントローラを使用するとき、同期入力端子を使用することにより交互点滅または同時点滅は、全て同じ点滅動作に統一できます。

- ① 複数台のコントローラの中の1台を親機とします。他を子機とします。
- ② 親機の[同期切換スイッチ]を「内部」側に、子機の[同期切換スイッチ]を「外部」側にします。
- ③ 親機の[出力端子]12V(+)、出力1(-)、出力2(-)の末端を子機1の[外部同期端子]の12V(+)、出力1(-)、出力2(-)にそれぞれ接続します。
- ④ 子機1の[出力端子]12V(+)、出力1(-)、出力2(-)の末端を子機2の[外部同期端子]の12V(+)、出力1(-)、出力2(-)にそれぞれ接続します。
- ⑤ 上記の接続を必要台数行うことにより、複数の同期運転が行えます。
- ⑥ 全てのモードは親機のモードにより決定されます。

〈 結線例 〉 交互点滅モード

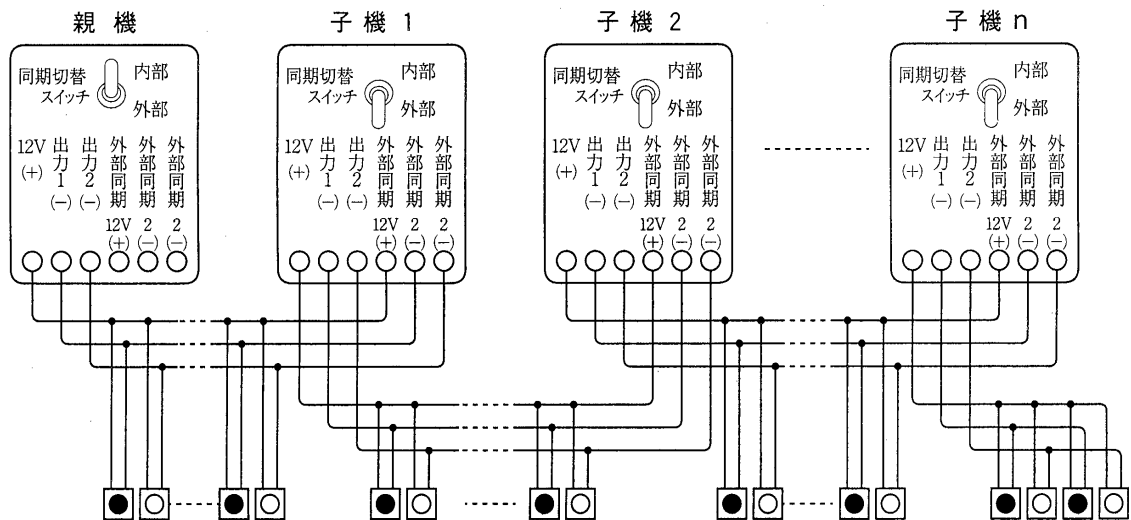

## ■ 操作手順

### 1 基本操作

- ① [漏電ブレーカー]BK1 (LUC-010S は[一次側スイッチ] S1)を「切」にします。
- ② [二次側スイッチ]S2を「切」にします。
- ③ [自動-停止-手動 切換スイッチ]SW2を「停止」にします。
- ④ [同期切換スイッチ]SW3を「内部」にします。
- ⑤ [電源電圧切換スイッチ]S1 (LUC-010S は無し)をご使用の電圧を調べて、AC100Vの時は切換えてください。ご購入時はAC200Vになっていますのでよくお調べください。

## 2 モード設定

① [連続一点滅切換スイッチ] SW1 によりモードを設定します。

- ・ 連続モードでは出力 1、出力 2 に同時に連続して電圧が出力されます。
- ・ 点滅モードでは出力 1、出力 2 に交互に電圧が出力されます。

## 3 テスト運転

① [漏電ブレーカー] BK1 (LUC-010S は[一次側スイッチ] S1)を「入」にします。

② [二次側スイッチ] S2 を「入」にします。

③ [自動-停止-手動 切換スイッチ] SW2 を「停止」にします。

④ [連続一点滅 切換スイッチ] SW1 を「点滅」側にします。

⑤ [モード確認ランプ] L1 が点滅しますので、[点滅時間設定ボリューム] VR1 を⊖ドライバー等で廻し、点滅時間を調整します。このとき、左に廻すと点滅が早くなり、右に廻すと遅くなります。

⑥ [自動-停止-手動 切換スイッチ] SW2 を「手動」にします。

[出力 1 ランプ] L2、[出力 2 ランプ] L3 が交互に点滅し、出力 1、出力 2 の端子からも電圧が出力されます。

⑦ [連続一点滅 切換スイッチ] SW1 を「連続」にします。[モード確認ランプ] L1、[出力 1 ランプ] L2、[出力 2 ランプ] L3 が同時に点灯し、出力 1、出力 2 の端子からも連続した電圧が出力されます。

またこのとき、[自動-停止-手動 切換スイッチ] SW2 を「停止」、「手動」と切替えることにより、[出力 1 ランプ] L2、[出力 2 ランプ] L3 が同時点灯、消灯します。

## 4 自動運転

① [自動-停止-手動 切換スイッチ] SW2 を「自動」にします。

② 光センサーからの入力条件が成立している場合に設定したモードに応じた出力が、出力 1、出力 2 の端子から出力され、タイマーで設定した時間後に出力が停止します。

※ 注意 光センサーは、光があたらないとリセットが入りません。

## 5 同期運転

① [同期切換スイッチ] SW3 を「外部」にします。

親機からの同期信号により、親機のモードに応じた出力が、出力 1、出力 2 の端子より出力され、親機のタイマーで設定した時間後に出力が停止します。

## 6 出力異常

- ① 出力電圧に異常があると自動的に出力が停止し、[出力電圧異常ランプ]が点灯します。
- ② [漏電ブレーカー]BK1を「切」にしますと、リセットされます。

※ 注意 LUC-010Sには出力電圧異常回路が入っていません。

## ■ 故障診断

	状 態	調 査 箇 所 ・ 内 容	対 策
入 力 電 源	電源が供給されない	100V/200Vの端子を調べる 漏電ブレーカーを調べる 200V用器具に100Vを供給している	入力電線を接続する 漏電ブレーカーを入れる [電源電圧切換スイッチ]S1を100Vに切換える
出力過電流	二次側主ヒューズが切れている 出力1・2のヒューズが切れている	出力の配線が短絡していないか LEDユニット間で短絡している	短絡部を切りはなしヒューズを交換する LEDユニットを交換しヒューズを交換する
出力過電圧	出力電圧異常モニタがついている	電源を切りもう一度電源を入れると切れない  電源を切りもう一度電源を入れるとすぐ切れる	出力電圧を調べ正常なときはそのまま使用する 出力電圧が高いときは内部の基板を取り換える 内部の基板を交換する
LEDユニット	LEDユニットが暗い	出力電圧を調べる	内部回路を交換する ケーブルを太くするかユニットまでの距離を近くする LEDユニットを交換する(または寿命です)
漏 電	漏電スイッチが落ちた	出力の配線を調べる	配線をしなおす
太 陽 電 池	電源が供給されない バッテリーの容量がない	太陽電池の入力端子(+)(-)の配線を調べる 太陽電池の表面がよごれている 出力電池の電圧を調べる	(+)(-)を正確に配線する ゴミ、ホコリをきれいにふき取る 太陽電池に光をあたえ充電する 入力端子より強制充電する
セ ン サ ー	暗くなくてもONしない  明るくてもONする  センサーがONした後すぐOFFする	センサーの配線を調べる センサーの感度を調べる リセットされていない センサー感度を調べる センサーに光があたっているか調べる  タイマーの設定時間を調べる	配線しなおす 感度の調整をしなおす 十分な光をあたえリセットする 感度の調整をしなおす センサー部をきれいにしして光があたるようにする 所定の時間にセットする
同 期 運 転	同期運転しない	[同期切換スイッチ]の「内部」「外部」を調べる  [外部同期]端子を調べる	設定された親機は「内部」に子機は「外部」にする 同期入力結線を参考にして接続する

## 修理サービス

ご使用中に異常が生じたときは、お使いになるのをやめ、電源を切って、お買いあげの販売店(工事店) またはお近くの東芝お客様センターにご相談ください。

なお、ご相談されるときは器具の型名およびお買いあげ時期をお忘れなくお知らせください。

東芝ライテック株式会社

照明電材事業部 〒140 東京都品川区南品川12-2-13 (南品川JNビル) TEL(03)5463-8768

お客様はお読みになったあとも必ず保管してください。