

TOSHIBA

非常・業務兼用形リモコン操作器取扱説明書

ARF-1001Rシリーズ

ARC-1001R 10回線

ARC-2001R 20回線

ARC-3001R 30回線

このたびは東芝非常・業務兼用形リモコン操作器をお買いあげいただきまして、まことにありがとうございました。お求めの非常・業務兼用形リモコン操作器を正しく使っていただくために、この取扱説明書をよくお読みください。お読みになったあとは必ず保存してください。

各部のなまえ

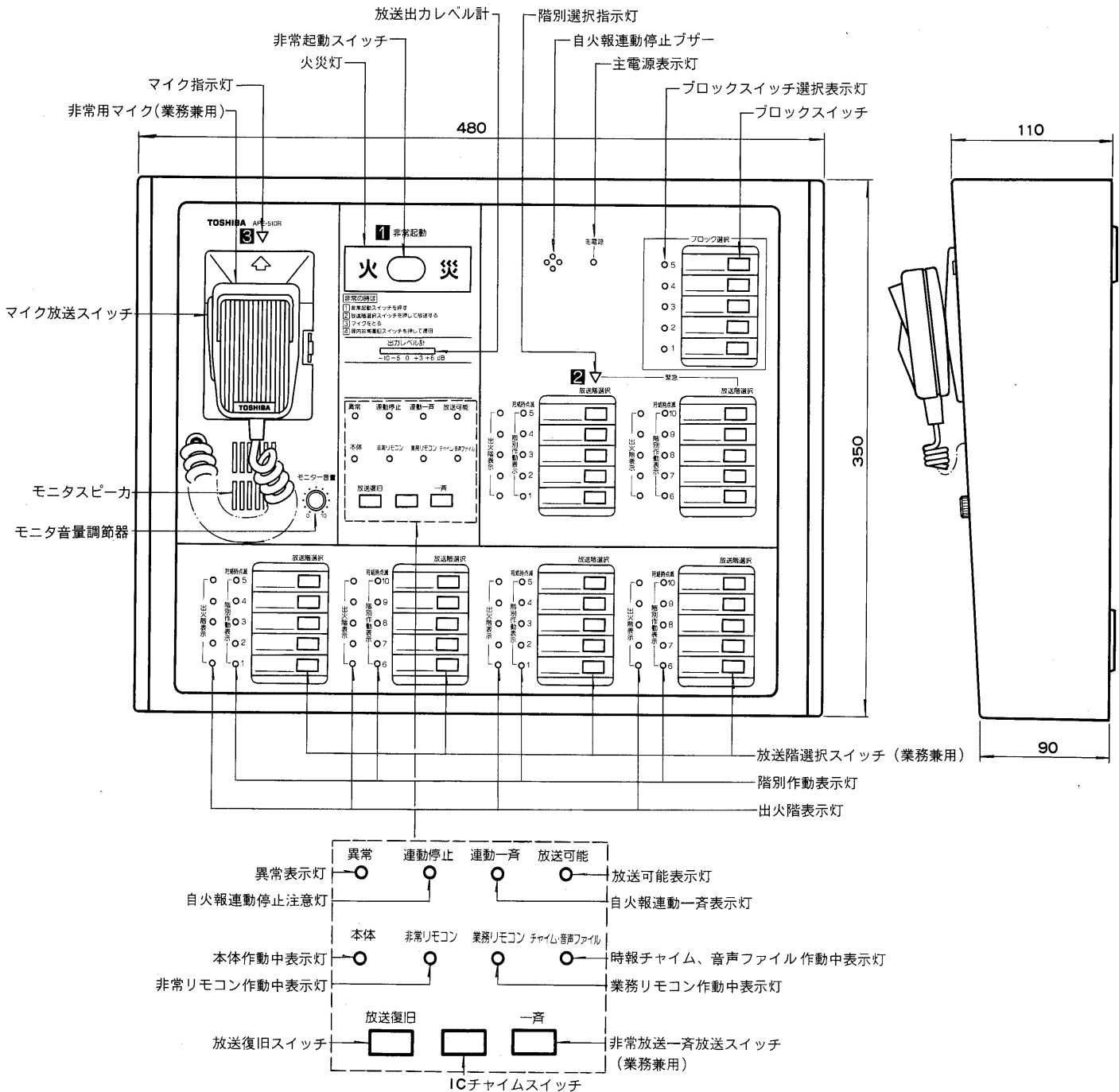

● 本外観図はARC-3001R(30回線)の図です。

工事店様へ

工事が終了しましたら、この説明書は必ずお客様へお渡しください。

各部の操作のしかた

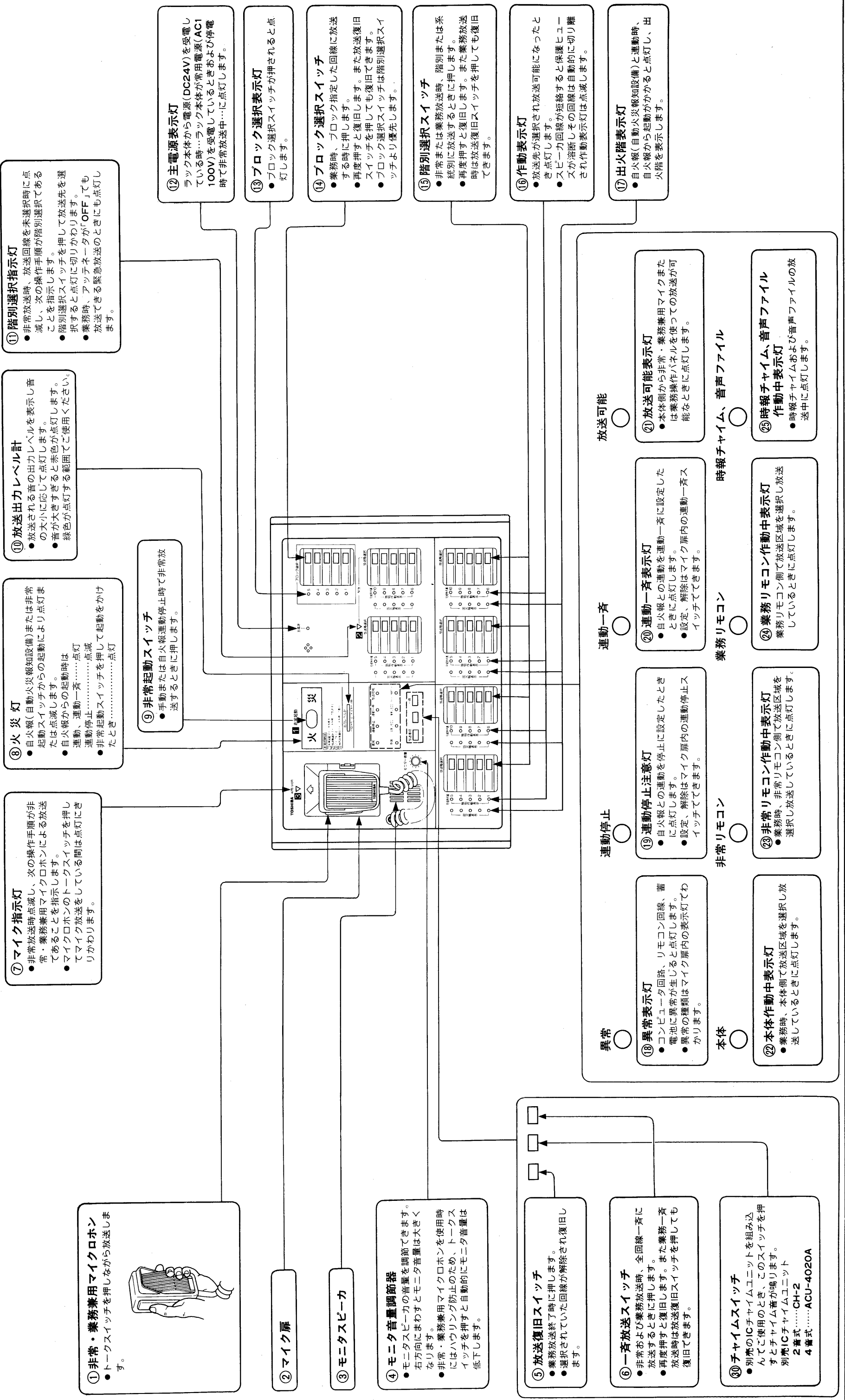

① 階別選択指示灯

- 非常放送時、放送回線が未選択時に点滅し、次の操作手順が階別選択にあることを指示します。
- 階別選択スイッチを押して放送先を選択すると点灯に切りかわります。
- 業務時、アラームネータが「OFF」でも放送できる緊急放送のときにも点灯します。

② 放送出力レベル計

- 放送される音の出力レベルを表示し音の大小に応じた点灯します。
- 音が大きすぎると赤色が点灯し、緑色が点灯する範囲でご利用ください。

③ 火災灯

- 自火報(自動火災報知設備)または非常起動スイッチからの起動により点灯または点滅します。
- 自火報からの起動時は点滅、運動一斉……点灯、運動停止……点滅、非常起動スイッチを押して起動をかけたとき……点灯

④ 非常起動スイッチ

- 手動または自火報運動停止時で非常放送するときに押しします。

⑤ マイク指示灯

- 非常放送時点滅し、次の操作手順が非常・業務兼用マイクホンによる放送であることを指示します。
- マイクホンのトークスイッチを押してマイク放送をしている間は点灯に切りかわります。

① 非常・業務兼用マイクホン

- トークスイッチを押しながら放送します。

② マイク扉

③ モニタースピーカ

④ モニタ音量調節器

- モニタスピーカの音量を調節できます。右方向にまわすとモニタ音量は大きくなります。
- 非常・業務兼用マイクホンを使用時にはハウリング防止のため、トークスイッチを押すと自動的にモニタ音量は低下します。

⑤ 放送復旧スイッチ

- 業務放送終了時に押しします。
- 選択されていた回線が解除され復旧します。

⑥ 一斉放送スイッチ

- 非常および業務放送時、全回線一斉に放送するときに押しします。
- 再度押しすると復旧します。また業務一斉放送時は放送復旧スイッチを押しても復旧できません。

⑦ チャイムスイッチ

- 別売のICチャイムユニットを組み込んでご利用のとき、このスイッチを押すとチャイム音が鳴ります。
- 別売ICチャイムユニット
2 番式……CH-2
4 番式……ACU-4020A

異常 ○

⑧ 異常表示灯

- コンパニオン回路、リモコン回線、蓄電池に異常が生じると点灯します。
- 異常の種類はマイク扉内の表示灯でわかります。

⑨ 本体作動中表示灯

- 業務時、本体側で放送区域を選択しているときに点灯します。

運動停止 ○

⑩ 運動停止注意灯

- 自火報との運動を停止に設定したときに点灯します。
- 設定、解除はマイク扉内の運動停止スイッチでできます。

⑪ 非常リモコン作動中表示灯

- 業務時、非常リモコン側で放送区域を選択し放送しているときに点灯します。

運動一斉 ○

⑫ 運動一斉表示灯

- 自火報との運動を運動一斉に設定したときに点灯します。
- 設定、解除はマイク扉内の運動一斉スイッチでできます。

⑬ 業務リモコン作動中表示灯

- 業務リモコン側で放送区域を選択し放送しているときに点灯します。

放送可能 ○

⑭ 放送可能表示灯

- 本体側から非常・業務兼用マイクまたは業務操作パネルを使つての放送が可能になるときに点灯します。

⑮ 時報チャイム、音声ファイアイル

⑯ 時報チャイム、音声ファイアイル作動中表示灯

- 時報チャイムおよび音声ファイアイルの放送中に点灯します。

⑫ 主電源表示灯

- ラック本体から電源(DC24V)を受電している時……ラック本体が常用電源(AC100V)を受電しているときおよび非常放送時で非常放送中に……に点灯します。

⑬ ブロック選択表示灯

- ブロック選択スイッチが押されると点灯します。

⑭ ブロック選択スイッチ

- 業務時、ブロック指定した回線に放送する時に押しします。
- 再度押しすると復旧します。また放送復旧スイッチを押しても復旧できません。
- ブロック選択スイッチは階別選択スイッチより優先します。

⑮ 階別選択スイッチ

- 非常または業務放送時、階別または系統別に放送するときに押しします。
- 再度押しすると復旧します。また業務放送時は放送復旧スイッチを押しても復旧できません。

⑯ 作動表示灯

- 放送先が選択され放送可能になったとき点灯します。
- スピーカ回線が短絡すると保護ヒューズが溶断しその回線は自動的に切り離され作動表示灯は点滅します。

⑰ 出火階表示灯

- 自火報(自動火災報知設備)と運動時、自火報から起動がかかると点灯し、出火階を表示します。

お客様はお読みになったあとにも必ず保存してください。

マイク扉内

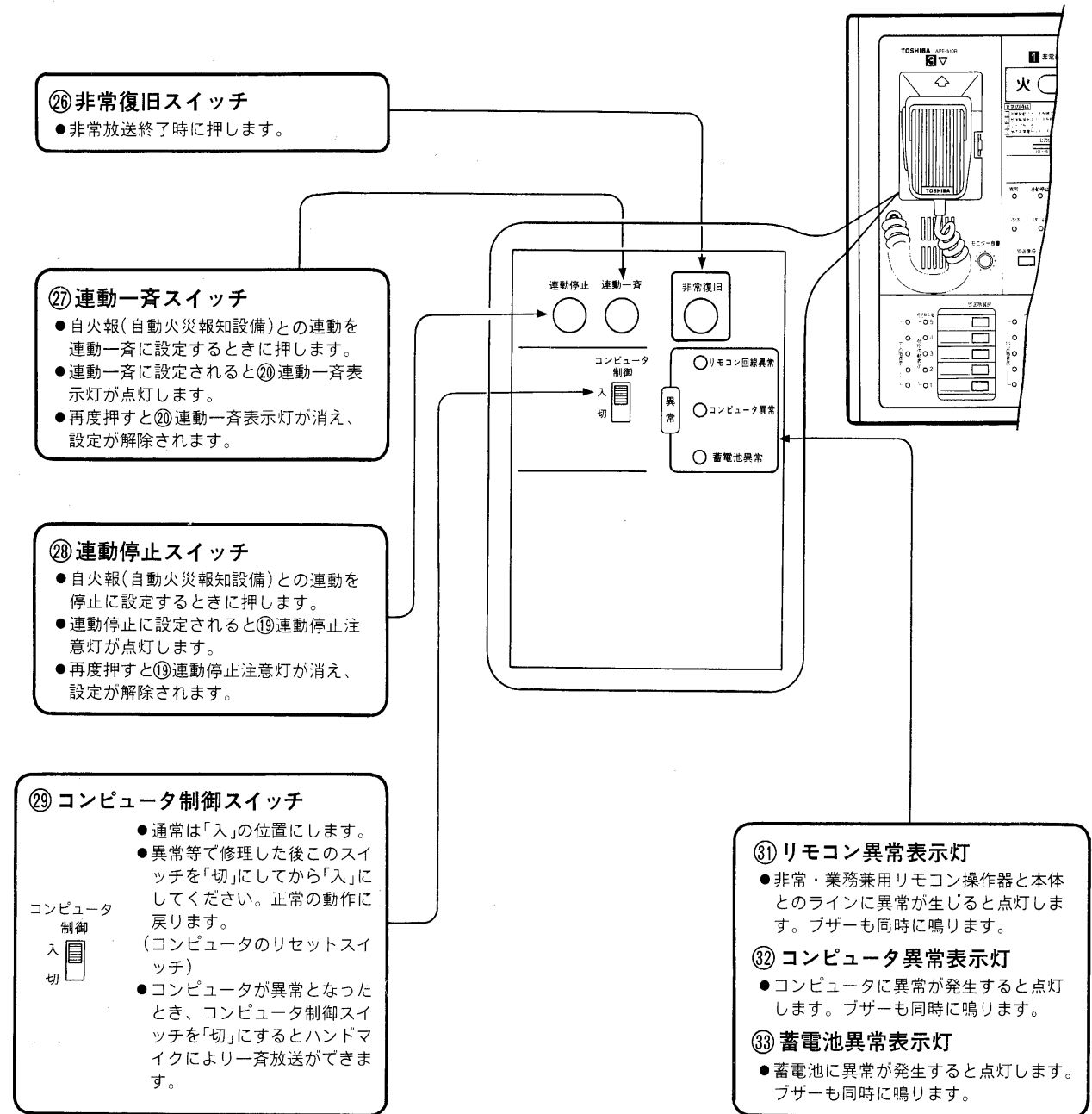

非常放送のしかた

手動……手動により非常放送を行うとき

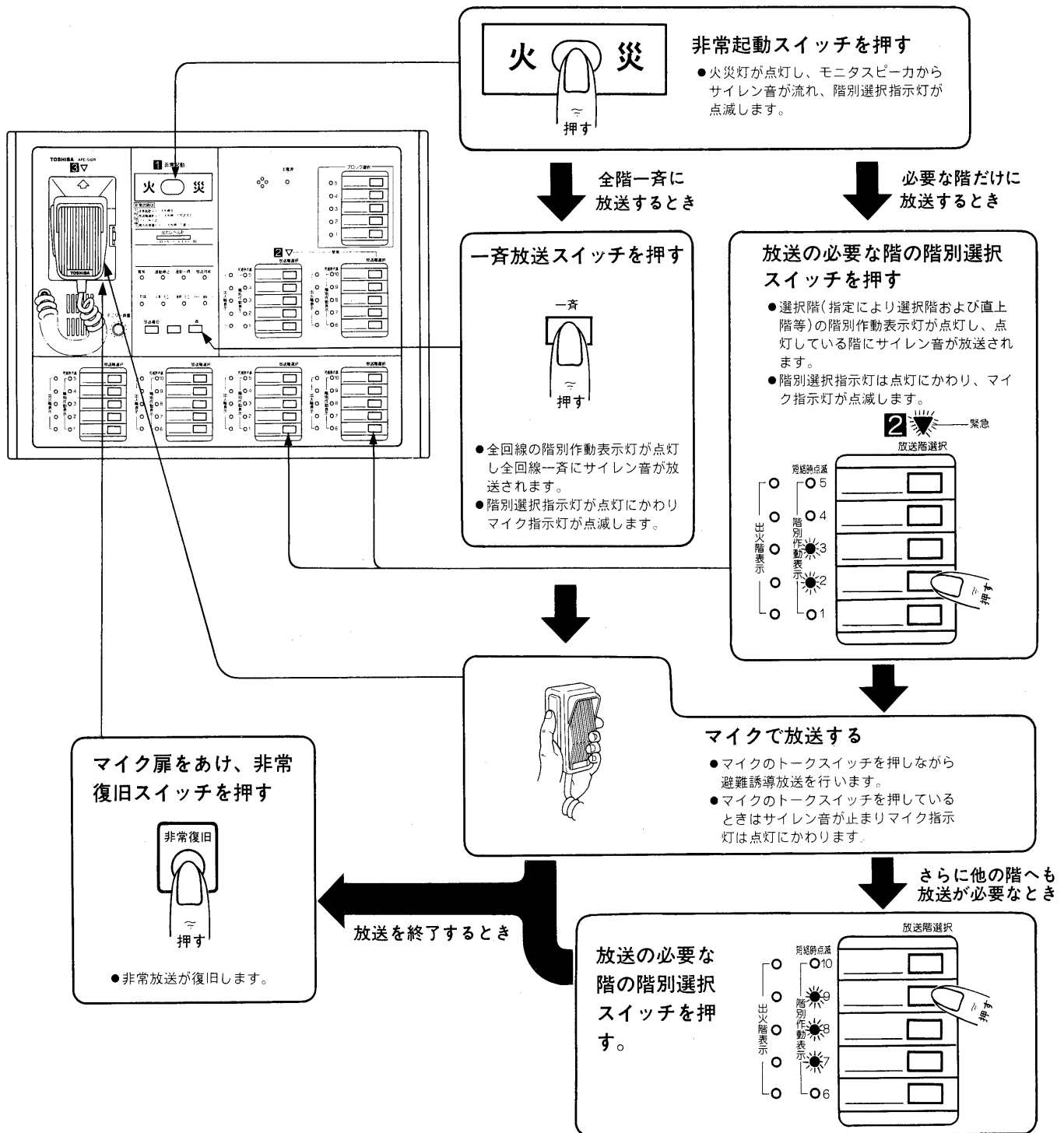

連動……自火報と連動して出火階、直上階に
サイレン音が放送されたとき

(自火報連動一斉表示灯、連動停止注意灯の
いずれも点灯していないとき)



火災発生

自火報が発報

火災灯が点灯し出火階
直上階にサイレン音が
放送されます

- 出火階表示灯、階別動作表示灯が点灯します。
- 階別選択指示灯が点灯、マイク指示灯が点滅します。

マイクで放送する

- マイクのトークスイッチを押しながら避難誘導放送を行います。
- マイクのトークスイッチを押しているときはサイレン音が止まり、マイク指示灯は点灯にかわります。

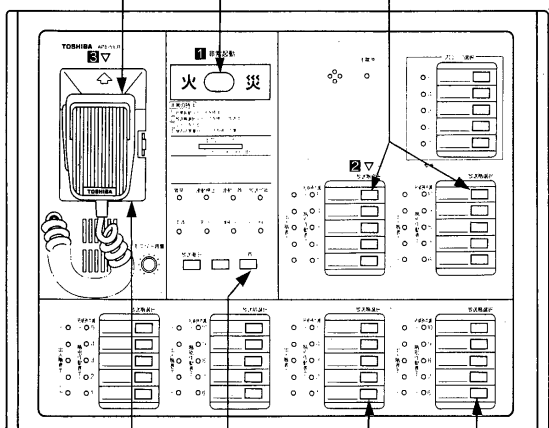

全館一斉に
放送するとき

一斉放送スイッチを押してマイクで放送する

- 全回線の階別動作表示灯が点灯します。
- 全館一斉にサイレン音およびマイク放送が流れます。

他の階への
放送が必要なとき

必要な階の階別選択スイッチを押してマイクで放送する

- 選択階(指定により選択階および直上階)の階別動作表示灯が点灯し、点灯している階にサイレン音およびマイク放送が流れます。

マイク扉をあけ非常復旧
スイッチを押す

- 非常放送が復旧します。

自火報を復旧させる

- 自火報を復旧しないで非常復旧させると再び起動がかかります。

連動一斉……自火報と連動して全館一斉に
サイレン音が放送されたとき
(自火報連動一斉表示灯が点灯しているとき)



火災発生

自火報が発報

火災灯が点灯し全館一斉にサイレン音が放送されます。

- 出火階表示灯、全回線の階別動作表示灯が点灯します。
- 階別選択指示灯が点灯、マイク指示灯が点滅します。

マイクで放送する

- マイクのトークスイッチを押しながら避難誘導放送を行います。
- マイクのトークスイッチを押しているときはサイレン音が止まりマイク指示灯は点灯にかわります。

放送を終了するとき

自火報を復旧させる

- 自火報を復旧しないで非常復旧させると再び起動がかかります。

非常復旧

マイク扉をあけ非常復旧スイッチを押す

- 非常放送が復旧します。

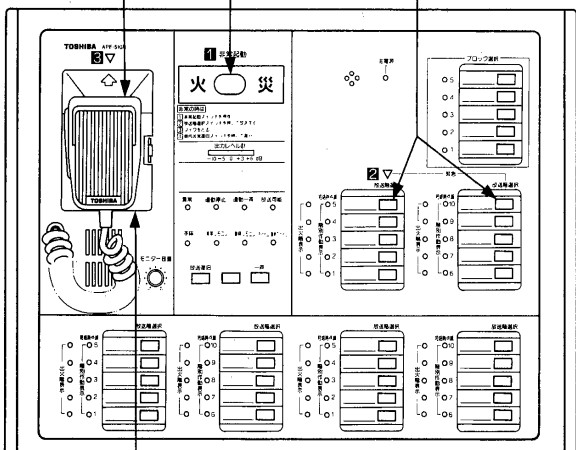

連動停止……自火報の発報と連動してブザーが鳴ったとき (自火報連動停止注意灯が点灯しているとき)

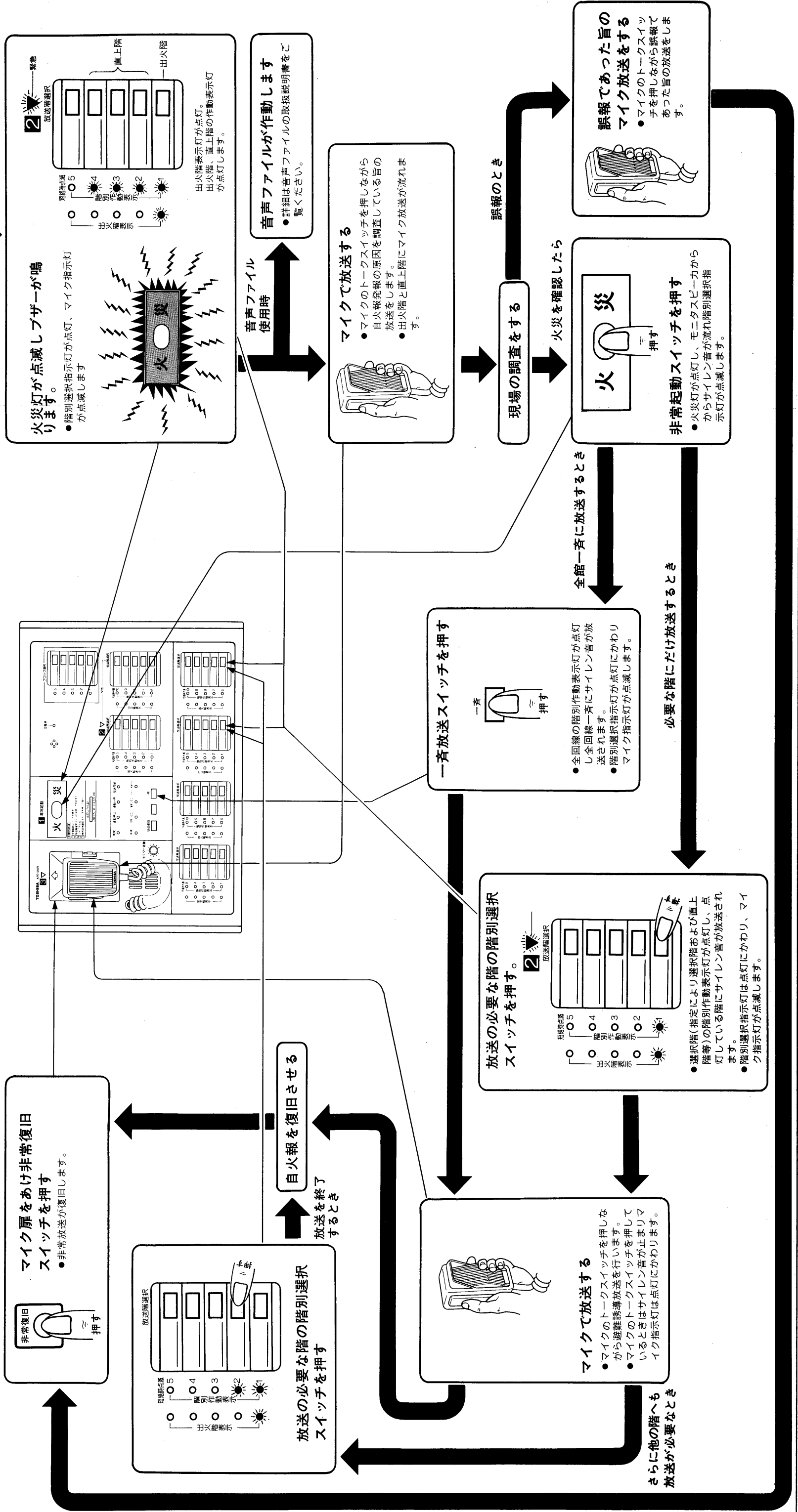

火災灯が点滅しブザーが鳴ります。
●階別選択指示灯が点灯、マイク指示灯が点滅します

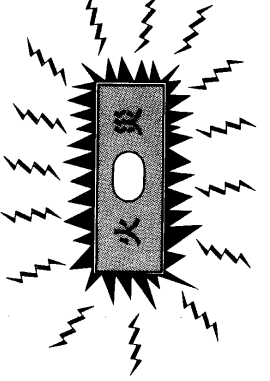

音声ファイルが作動します
●詳細は音声ファイルの取扱説明書をご覧ください。

マイクで放送する
●マイクのトークスイッチを押しながら自火報発報の原因を調査している旨の放送をします。
●出火階と直上階にマイク放送が流れます。

現場の調査をする

誤報のとき
非常起動スイッチを押す
●火災灯が点灯し、モニタスピーカからサイレン音が流れ、階別選択指示灯が点滅します。

誤報であった旨の
マイク放送をする
●マイクのトークスイッチを押しながら誤報であった旨の放送をします。

マイク扉をあけ非常復旧スイッチを押す
●非常放送が復旧します。

放送の必要な階の階別選択スイッチを押す

自火報を復旧させる
放送を終了するとき

マイクで放送する
●マイクのトークスイッチを押しながら避難誘導放送を行います。
●マイクのトークスイッチを押し続けているときはサイレン音が止まり、マイク指示灯は点灯にかわります。

放送の必要な階の階別選択スイッチを押す。
●選択階(指定により選択階および直上階等)の階別作動表示灯が点灯し、点灯している階にサイレン音が放送されます。
●階別選択指示灯は点灯にかわり、マイク指示灯が点滅します。

一斉放送スイッチを押す
●全回線の階別作動表示灯が点灯し全回線一斉にサイレン音が放送されます。
●階別選択指示灯が点灯にかわり、マイク指示灯が点滅します。

必要のない階にだけ放送するとき

全館一斉に放送するとき

さらに他の階へも放送が必要なもの

お客様はお読みになったあとにも必ず保存してください。

業務放送のしかた

非常・業務兼用マイクロホン①を使ったマイク放送

① 放送したい場所を選択します

- 全回線一斉に放送したい場合は一斉放送スイッチ⑥を押します。
- 特定のブロックに放送したい場合はブロック選択スイッチ⑭を押します。
- 回線別に放送したい場合は階別選択スイッチ⑮を押します。

➡ 選択された回線の作動表示灯⑯が点灯し、
放送可能表示灯⑳および非常リモコン作動中表示灯㉑が点灯します。
ラック本体の電力増幅器の電源が入ります。

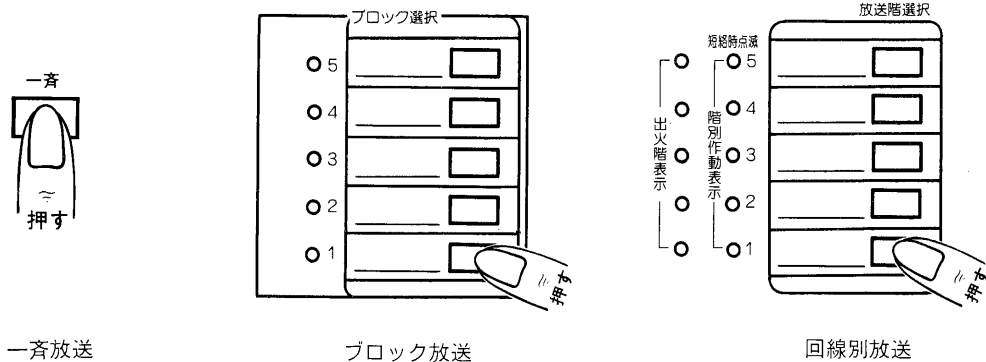

② 非常・業務兼用マイクロホン①を使って放送します

- マイクロホンをはずし、トークスイッチを押しながら放送します。

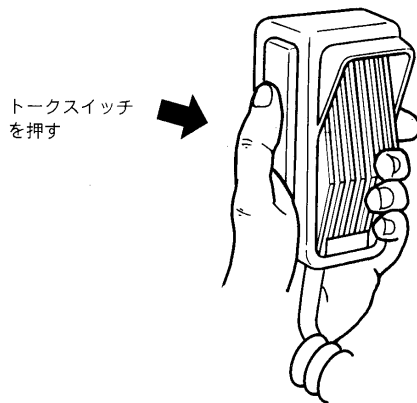

〔適切な音量で放送するために〕

- 放送出力レベル計⑩が放送出力に応じて点灯します。
連続して赤色が点灯しないように、緑色が点灯する範囲に音量を調節します。

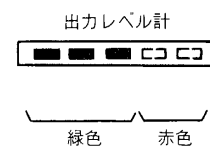

〔チャイムユニット(別売)を組み込んでご使用の場合〕

- チャイムスイッチ㉒を押すとチャイム音が選択された回線に放送されます。
放送前の予告音として使用できます。

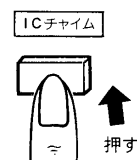

③放送が終了したら放送復旧スイッチ⑤を押します

- 一斉放送時は再度一斉放送スイッチ⑥を押しても復旧できません。
- ブロック放送時は再度ブロックスイッチ⑭を押しても復旧できません。
- 回線別放送時は再度階別選択スイッチ⑮を押しても復旧できません。

放送復旧

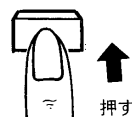

放送内容をモニタするには

- 本機にはモニタスピーカを内蔵しています。モニタ音量調節器④で適切な音量に調節してご使用ください。また放送出力レベル計⑩で放送出力レベルのモニタもできます。合わせてご使用ください。

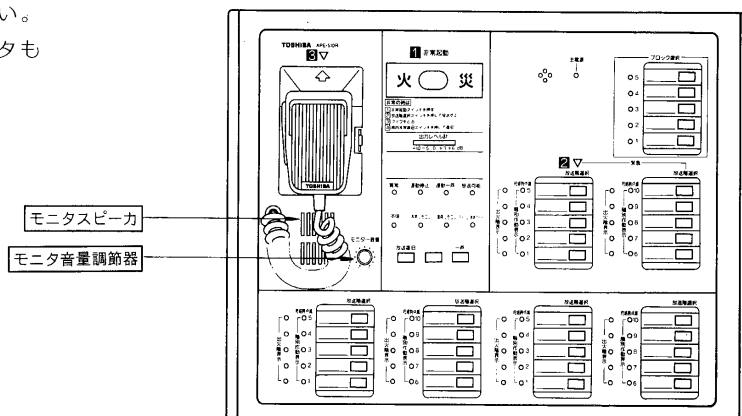

業務ブロック放送とそのしかたについて

- ブロック放送はブロック選択スイッチ⑭により行います。
- ブロック選択スイッチへは、たとえば図のように従業員回線がいくつかある場合、それらを1ヶのブロック選択スイッチで放送できるように記憶させます。

（ブロック選択スイッチへの記憶はラック本体側で行います。ラック本体に付属の“書き込みのしかた”をご参照ください。）

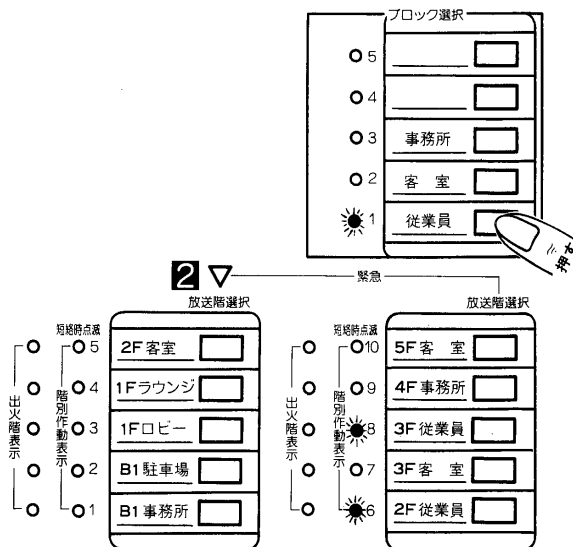

〔放送のしかた〕

- ブロック放送をするとき.....ブロック選択スイッチ⑭を押します。
- ブロック放送を終了するとき.....選択したブロック選択スイッチ⑭(ブロック選択表示灯⑬の点灯しているスイッチ)を再度押すか、放送復旧スイッチ⑤を押します。
- 2以上のブロックに放送するとき.....放送したいブロックの選択スイッチ⑭を順に押します。
- ブロックの中で放送したくない場所があるとき.....放送したくない、不要な場所の階別選択スイッチ⑮を押します。
(作動表示灯⑯が消え、選択が解除されます。)
- 選択したブロックに放送したい場所を追加するとき.....放送したい階別選択スイッチ⑮を押します。
(作動表示灯⑯が点灯し、追加されます。)

ご注意

- ブロック選択は階別選択より優先します。このため階別選択中にブロック選択をすると階別選択は解除され、ブロックで指定された階の選択に切りかわります。

自動点検について

- 本機ではコンピュータ、非常・業務兼用リモコンの回線、蓄電池の点検が自動的に行われます。
- コンピュータ、リモコン回線、蓄電池に何らかの異常が発生しますと異常表示灯⑱が点灯し、ブザー（ピー音）が鳴ります。下記の順でチェックしてください。

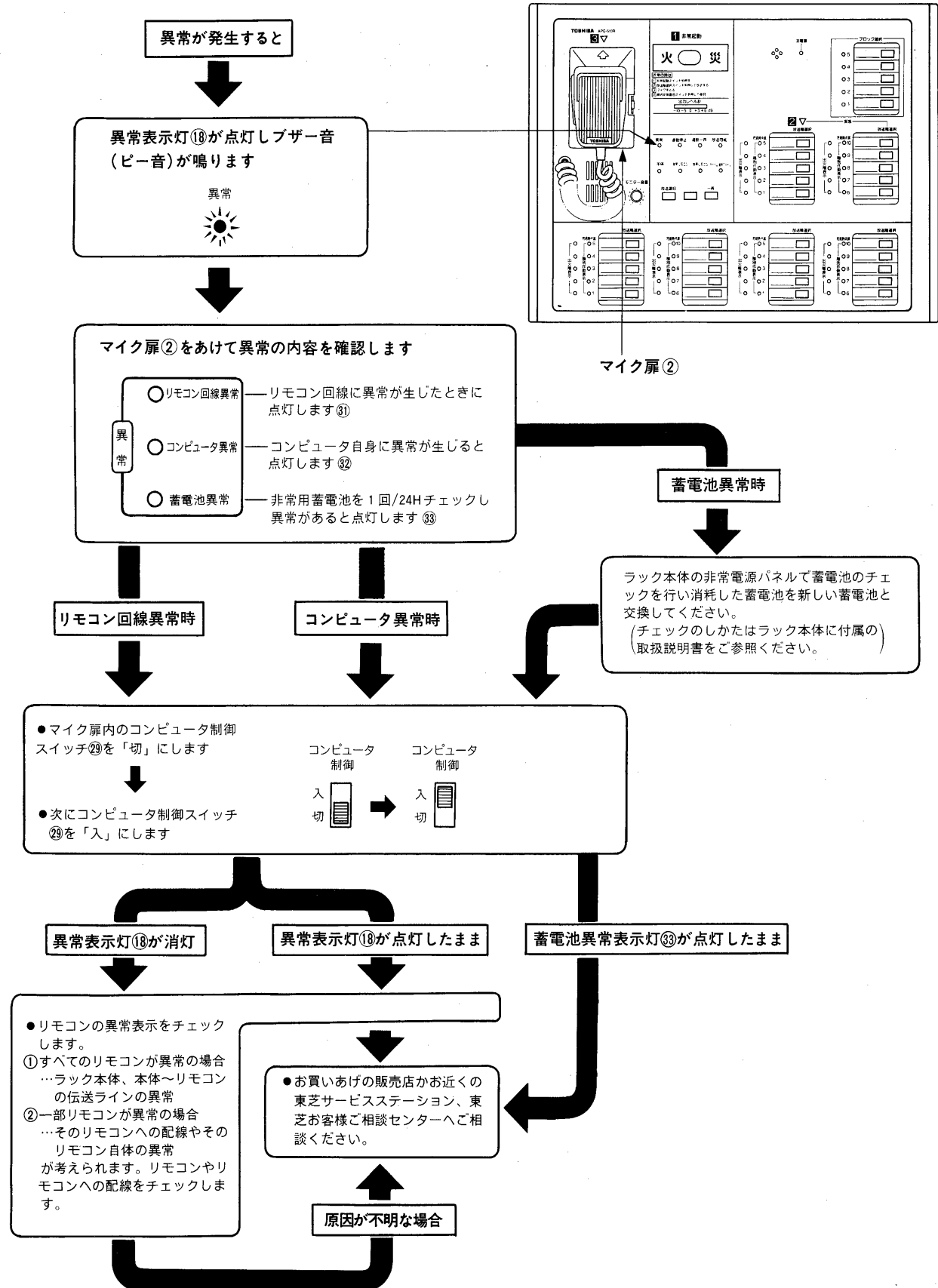

TOSHIBA

修理サービス

ご使用中に異常が生じたときは、お使いになるのをやめ、お買いあげの販売店またはまたはお近くの東芝お客様ご相談センターにご相談ください。なお、ご相談されるときは機器の形名、ラック本体の形名およびお買いあげ時期をお忘れなくお知らせください。

仕 様

		ARC-1001R	ARC-2001R	ARC-3001R
使用電源		DC24V(本体より受電)		
消費電流		DC380mA	DC475mA	DC580mA
入 力		非常・業務兼用マイク サイレン音 400~1000Hz 周期約5秒のくりかえし (非常用放送設備(委)統一音) ICチャイムユニット入力 外部入力		
		-46dB 600Ω 不平衡	-10dB 10kΩ 不平衡	
		0dB 10kΩ 不平衡		
出 力		0dB 600Ω 平衡		
周波数特性		非常・業務兼用マイク	300~6000Hz ±3dB 以内	
		上記以外	50~15000Hz ±3dB 以内	
信号対雑音比		55dB以上		
ひずみ率		1%以下		
出力制御	放送階選択	10回線	20回線	30回線
	ブロック選択	5回線		
	一 斉	1回線		
表示装置	階別作動	10回線(緑)	20回線(緑)	30回線(緑)
	出火階表示	10回線(赤)	20回線(赤)	30回線(赤)
	短絡表示	階別作動表示点滅方式		
	ブロック選択表示	5回線(緑)		
	その他	異常表示、連動一斉表示、連動停止表示、放送可能表示、作動中表示×4		
モ ニ タ		1W/8Ω 音量調節器付		
配 線 数		10本(ツイストペア5対)		
塗 装 色		ケース……メインカラー(マンセル3.7YR7.7/0.1近似色) パネル……ブラウングレー(マンセル10YR4/1近似色)		
重 量		約7.2kg	約7.4kg	約7.5kg
付 属 品		取扱説明書……………1 設置要領書……………1 東芝お客様ご相談センター一覧表……………1		
	表示カード(5回線用)	3(本体に取り付けて出荷)	5(本体に取り付けて出荷)	7(本体に取り付けて出荷)
そ の 他		-1. 5ポイントLED出力表示灯付き -2. 非常・業務兼用マイクはALC機能付き -3. 適合ICチャイムユニット(別売)……2音用(CH-2)、4音用(ACU-4020A)		