

TOSHIBA

東芝アクティブイコライザ取扱説明書

ASPQ-200 (定指向性スピーカASP-S200専用)

このたびは東芝アクティブイコライザをお買いあげいただきまして、まことにありがとうございました。お求めのアクティブイコライザを正しく使っていただくために、この取扱説明書をよくお読みください。なお、お読みになったあとは必ず保存してください。

各部のなまえと大きさ

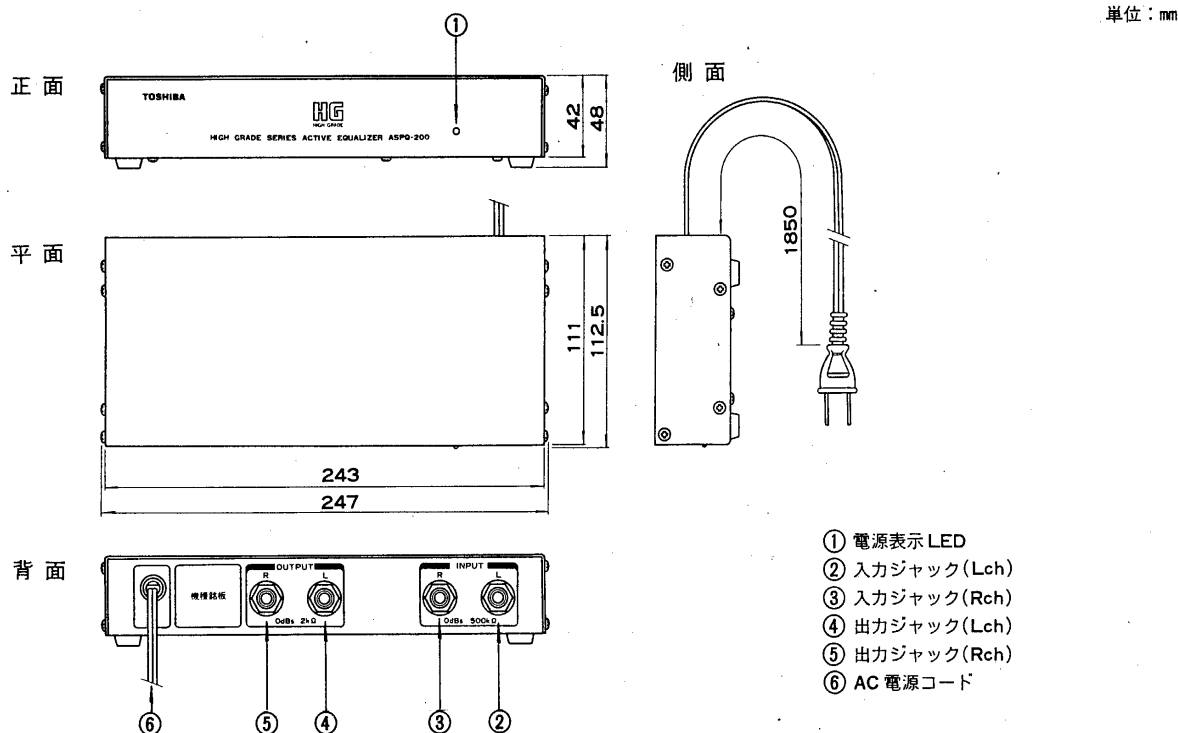

特にご注意を

設置上のご注意

高温や湿度の高い所はさけて

- 通風のよい場所に設置してください。

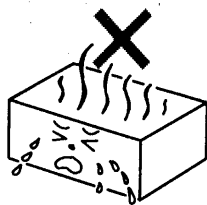

改造は絶対にしないで

- 電気用品取締法にふれることがあり、危険ですので改造は絶対におやめください。

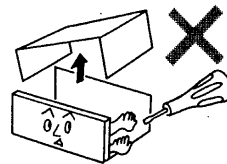

使用上のご注意

コードの抜き差しはプラグを持って

- 電源コードや接続機器類のコードを抜くときはプラグを持って抜いてください。コードを引っ張るとプラグの中で断線するおそれがあります。

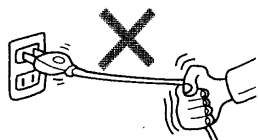

機器相互接続のときは必ず電源コードを抜いて

- 機器(パワーアンプなど)を接続のときは必ず電源コードをコンセントから抜いてください。

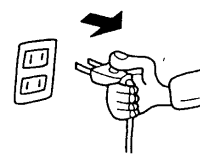

工事店様へ

工事が終了しましたら、この説明書は必ずお客様へお渡しください

TOSHIBA

接続のしかた

- 本機は定指向性スピーカ ASP-S200 専用のイコライザで、ASP-S200の低音域を補正し、低音域までフラットな特性にするためのものです。
- パワーアンプの前に本機を接続してご使用ください。

● 2系統の接続例

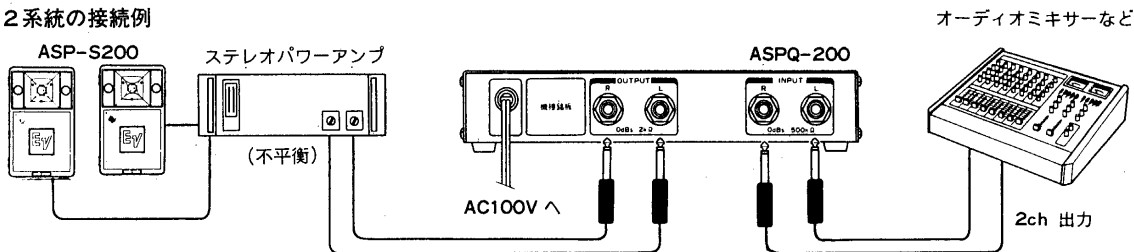

※パワーアンプが平衡入力の場合は平衡トランスが必要です。

● 1系統の接続例

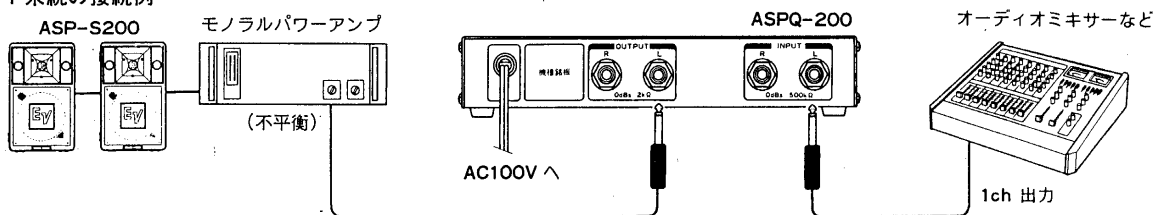

※パワーアンプが平衡入力の場合は平衡トランスが必要です。

- 定指向性スピーカ ASP-S200 背面のイコライザ切替スイッチを図のように切り換えてください。

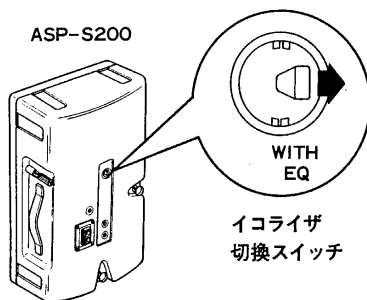

切替スイッチを矢印の位置に切り換えてください。

イコライザ切替スイッチ

低域をほぼ1オクターブ上げ、豊かな低音になります。全帯域の音圧レベルも上昇します。

使いかた

- 接続が終わりましたら、各機器の電源を入れる前に接続に間違いがないかもう一度確かめてください。また各ボリュームは絞った位置にセットしてください。
- 各機器の電源スイッチを入れてください。各機器の電源が入りましたら除々に音量をあげ適切な音量にセットしてご使用ください。

修理サービス

ご使用中に異常が生じたときは、機器の電源を切ってお買いあげの販売店またはお近くの東芝消費者ご相談センター、東芝サービスステーションにご相談ください。なお、ご相談されるときは機器の形名(ASPQ-200)およびお買いあげ時期をお忘れなくお知らせください。

仕様

使用電源	AC100V 50/60Hz
定格消費電力	⊕2W
消費電流	AC15mA
定格出力	0 dBs 不平衡(2回路)
出力負荷インピーダンス	2 kΩ以上
ひずみ率	0.01%
最大出力レベル	+16 dBs (10 kΩ 負荷時1 kHz)
周波数特性	60 Hz において+13 dB
入力感度およびインピーダンス	0 dBs 500 kΩ 不平衡(2回路)
信号対雑音比	90 dB
チャンネルセパレーション	85 dB
使用温度範囲	0℃～+40℃
外観	材質(鋼板) 黒色塗装(マンセルN1近似色半ツヤ)
重量	約840 g
付属品	取扱説明書……………1 サービスステーション一覧表……………1