

TOSHIBA 東芝埋込ダウンライト取扱説明書

対象機種	一般形蛍光灯埋込ダウンライト
適合ランプ	コンパクト蛍光ランプ(ユーライン2)
埋込穴寸法	φ150, □150

公共施設

FRS11-D131, FRS11-D181
FRS11-D271, FRS12-D131
FRS12-D181, FRS12-D271
FRS13-D131, FRS13-D181
FRS13-D271

※公共施設用照明器具は下表の通りです。

器具形名	公共施設形名	器具形名	公共施設形名	器具形名	公共施設形名
FLD-1310MN(V)-EL	FRS11-D131	FLD-1310MN-EL	FRS12-D131	FLD-1390N(V)-EL	FRS13-D131
FLD-1810MN(V)-EL	FRS11-D181	FLD-1810MN-EL	FRS12-D181	FLD-1890N(V)-EL	FRS13-D181
FLD-2710MN(V)-EL	FRS11-D271	FLD-2710MN-EL	FRS12-D271	FLD-2790N(V)-EL	FRS13-D271

このたびは東芝埋込ダウンライト器具をお買いあげいただきまして、まことにありがとうございます。
お求めの器具を正しく使っていただくために、この取扱説明書をよくお読みください。

■各部のなまえ

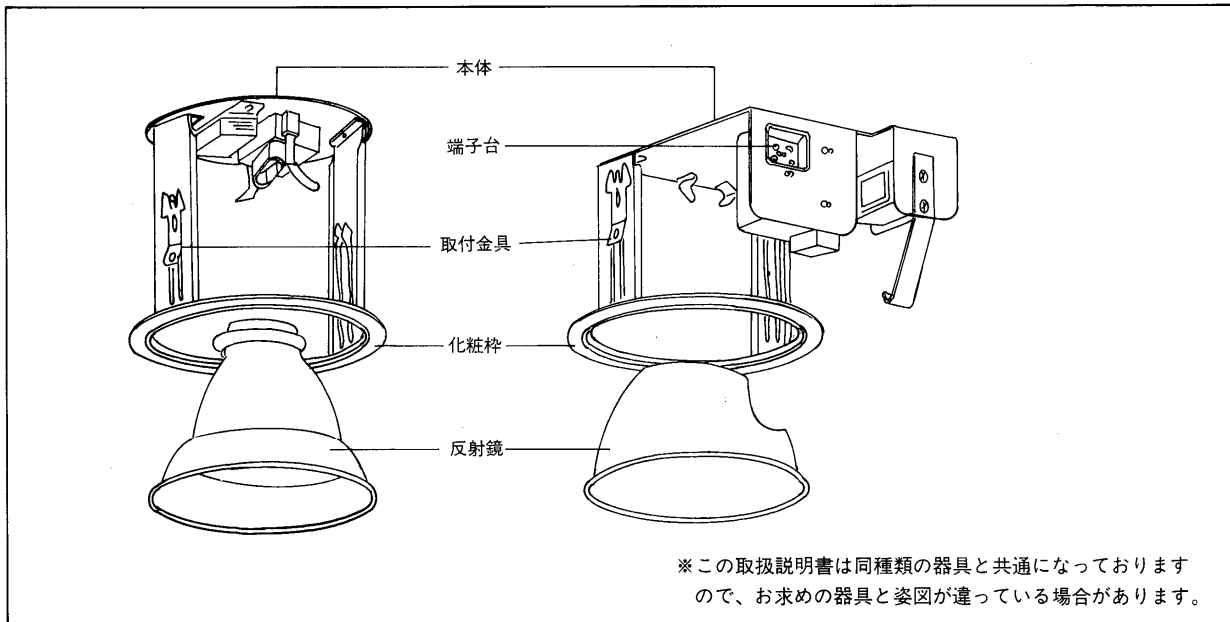

■特にご注意を

- この器具は本体と化粧枠が一体になっています。化粧枠を強い力でひっぱると器具落下の原因となり大変危険です。
- 天井の器具埋込穴は、指定どおり正しくあけてください。器具が固定できなかつたり、光もれの原因となります。また、この器具は、天井の丈夫な所に取り付けてください。薄い天井板などの場合は、野縁などで補強してください。
- 紙や布などを器具にかぶせたりしないでください。器具の温度が高くなり、火災などの事故のもとになります。
- 点灯中や消灯直後のランプは高温になります。手でふれないでください。やけどをする場合があります。
- 暖房器具の近くなど温度の高い場所、湯気の直接あたる場所、湿気の多い場所でのご使用は絶対におやめください。火災や感電、故障のもとになります。
- 電線は所定の長さにストリップし端子台に十分押し込んでください。曲った電線や、こじって挿入すると端子との接触が不安定となり、トラブルが起こりやすくなります。
- ランプを交換するときは、必ず電源を切ってください。
- ランプ交換の際は、**東芝ランプ**をご指定ください。
- この器具は、屋内専用で、5°C～35°Cの温度範囲で使用するように設計してあります。



お客様へ

この器具の取付工事は必ず電気工事店に依頼してください。
一般の方の工事は法で禁じられています。

工事店様へ

工事が終了しましたら、この説明書は必ずお客様にお渡しください。

■器具の取り付けかた

断熱材・防音材をご使用の場合の施工方法

器具への配線はつぎのように行なってください。

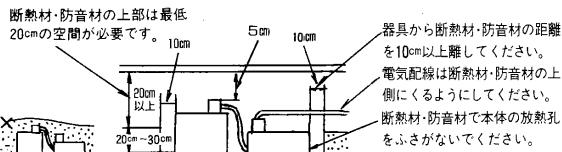

ウォッシャータイプの取付方向

ウォッシャータイプの場合は、方向注意ラベルの矢印が壁面または、照射するもの方向に向くように本体を取り付けてください。

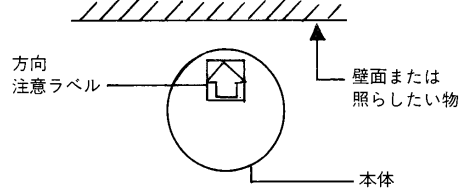

本体天井取付方法

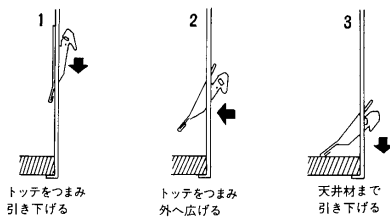

配線方法

器具への配線はつぎのように行なってください。

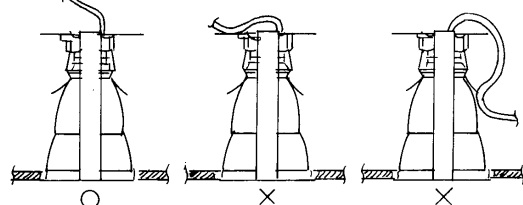

器具本体に電源線を接触させないでください。

FLD-1390シリーズ器具の取り付けかた

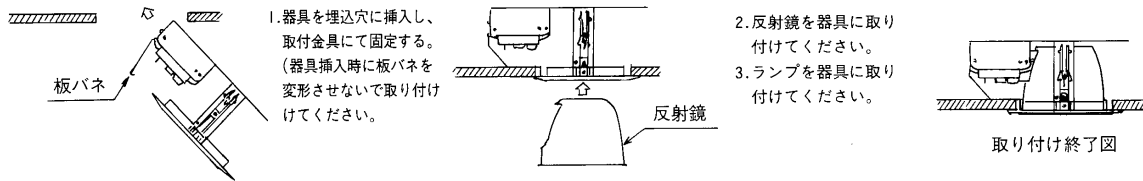

電線の接続と抜きかた

1. 電源線を所定の長さにストリップしてください。(ストリップ長さは14mmです。)
2. 電源線を端子電源挿入穴に確実に接続してください。
3. 送り配線は照明器具専用です。(送り容量15A)
4. 電源線を抜くときは、端子台の黒いリリースボタンをドライバーで強く押しながら電源線を引き抜いてください。

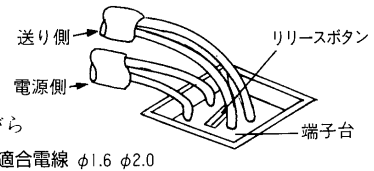

■適合ランプ

必ず器具に表示してあるワット(W)数のランプをご使用ください。

指定ワットをこえるものや、指定以外のランプをご使用になりますと、器具が変形、変色したり焼損などのもとになります。

確認してください

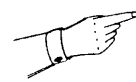

■お手入れのしかた

- ①器具のお手入れの際は、必ず電源スイッチを切ってください。
- ②器具が汚れたときは、やわらかい布を、せっけん水に浸し、よくしぼってからふきとってください。
- ③ランプは取りはずしてから乾いた布でふいてください。
- ④ガソリンやシンナー、ベンジンなどの薬品でふいたり、殺虫剤をかけないでください。変質、変色の原因となります。
- ⑤金属部分をクレンザーや、たわしでみがかないでください。傷つけたり、腐食の原因となります。

■修理サービス

ご使用中に異常が生じたときは、お使いになるのをやめ、電源を切って、お買いあげの販売店(工事店)またはお近くの東芝お客様ご相談センターにご相談ください。

なお、ご相談されるときは、器具の形名およびお買いあげ時期をお忘れなくお知らせください。