

対象機種

AWF-1000RAシリーズ

AWH- 610RA	60W 10回線
AWH-1210RA	120W 10回線
AWH-1215RA	120W 15回線
AWH-2420RA	240W 20回線

このたびは東芝壁掛形非常放送アンプをお買いあげいただきまして、まことにありがとうございます。
お求めの壁掛形非常放送アンプを正しく使っていただくために、この取扱説明書をよくお読みください。
なお、お読みになったあとは必ず保存してください。

目次

各部のなまえと説明	2	書き込み方法	21～22
各部の操作のしかた	3～4	オールクリアリセット	21
特にご注意を	5	書き込み手順	21
設置上のご注意	5	書き込みモード表	22
設置のしかた	6～8	各放送の書き込み例	23～31
接続のしかた	9～16	ブロック放送	23
内部配置図	9	業務専用リモコンブロック放送	24
電源とアースの接続	9	チャイムブロック放送	25
非常用バッテリーの接続	9～10	一般外部ブロック放送	26
スピーカの接続	10	非常ブロック放送(手動)	27～28
マイクロホン／ラインへの接続	11	〃 (自火報連動、連動停止)	29
ICチャイムユニットの接続	11	放送系統表例	30
時報チャイムの接続	12	放送系統表	31
ミュージックタイマとの接続	12	業務放送のしかた	32～34
業務専用リモコン操作器の接続	13～15	準備、操作のしかた	32
BM演奏装置の接続	15	階別選択放送のしかた	33
自動火災報知器との接続	15	ブロック放送のしかた	33～34
非常業務兼用リモコン操作器との接続	16	非常放送のしかた	35～38
組み込みユニットの取付かた	17	自火報連動	35
書き込みのしかた	18～31	自火報連動一斉	36
各放送の説明	18～20	自火報連動停止	37
ブロック放送	18	手動	38
業務専用リモコンブロック放送	18	業務放送の後押し優先について	39
チャイムブロック放送	19	保守点検のしかた	39～40
一般外部ブロック放送	19	修理サービス	40
自動放送ブロック放送	20	仕様	41
非常放送ブロック(手動)放送	20		
〃 (自火報連動、連動停止)	20		
緊急モードの指定	20		

工事店様へ 工事が終了しましたら、この説明書は必ずお客様へお渡しください。

お客様はお読みになったあとも必ず保存してください。

各部のなまえと説明

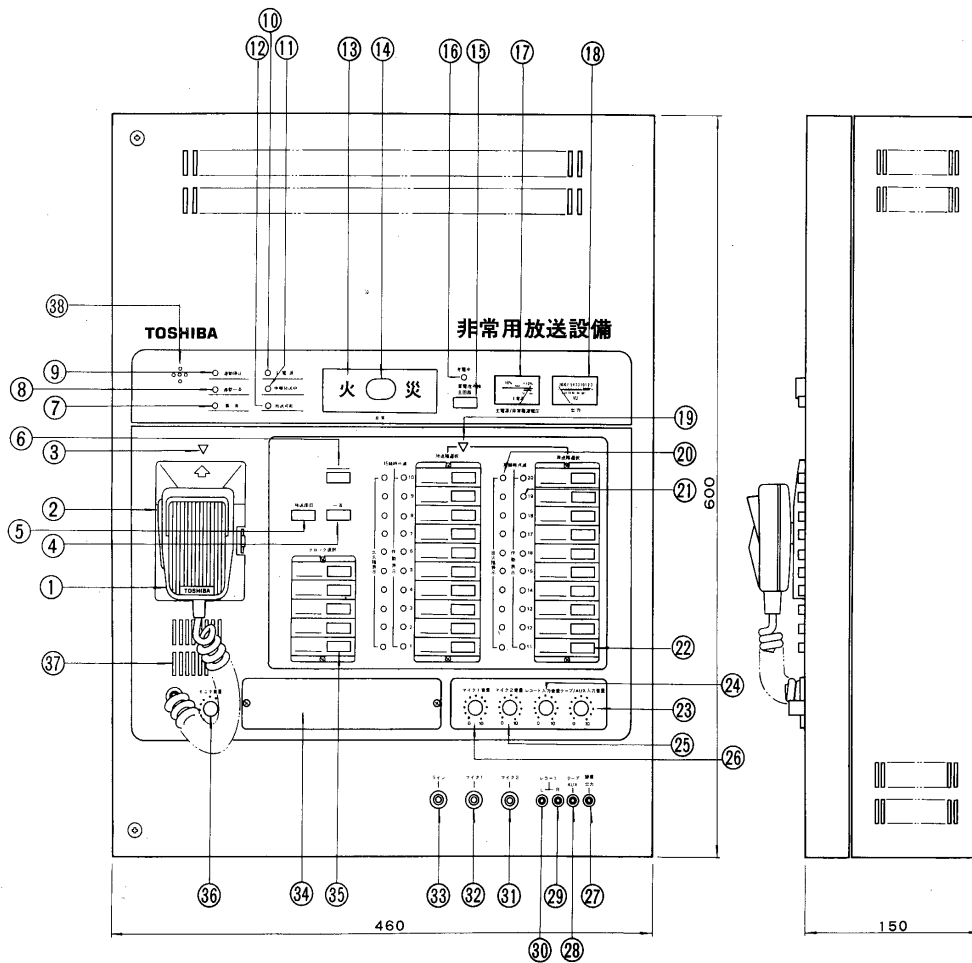

図は20回線です。(AWH-2420RA)

- | | | |
|----------------|--------------------|-----------------------|
| ① 非常業務兼用マイクロホン | ⑭ 非常起動スイッチ | ⑳ 録音出力ジャック |
| ② マイク放送スイッチ | ⑮ 蓄電池点検装置 | ㉑ テープ/AUX入力ジャック |
| ③ マイク指示灯 | ⑯ 充電中表示灯 | ㉒ レコード入力ジャック(R ch) |
| ④ 一斉放送スイッチ | ⑰ 主回路/非常電源電圧計 | ㉓ レコード入力ジャック(L ch) |
| ⑤ 放送復旧スイッチ | ⑱ 放送出力レベル計 | ㉔ マイク2入力ジャック |
| ⑥ ICチャイムスイッチ | ㉒ 階別選択指示灯 | ㉕ マイク1入力ジャック |
| ⑦ 異常表示灯 | ㉓ 出火階表示灯 | ㉖ ライン入力ジャック |
| ⑧ 自火報連動一斉表示灯 | ㉔ 階別作動表示灯 兼回線短絡表示灯 | ㉗ ブランクパネル (別売ユニット組込部) |
| ⑨ 自火報連動停止注意灯 | ㉕ 放送階選択スイッチ | ㉘ ブロック選択スイッチ |
| ⑩ 主電源表示灯 | ㉖ テープ/AUX音量調節ツマミ | ㉙ モニタ音量調節ツマミ |
| ⑪ 他機放送中表示灯 | ㉗ レコード入力音量調節ツマミ | ㉚ モニタ用スピーカ |
| ⑫ 放送可能表示灯 | ㉘ マイク2音量調節ツマミ | ㉛ 自火報連動停止プザー |
| ⑬ 火災灯 | ㉙ マイク1音量調節ツマミ | |

※ 自火報とは自動火災報知機の略称です。

各部の操作のしかた

⑬ 火災灯

- 自火報からの起動信号により火災灯は運動、連動一斉……点灯
- 運動停止……点滅
- 手動で非常起動をかけると火災灯は点灯します。

⑭ 非常起動スイッチ

- 手動または自火報連動停止時で非常放送するとき、非常起動スイッチを押します。

⑮ 蓄電池点検スイッチ
⑯ 充電中表示灯
⑰ 主回路/非常電源電圧計

充電中は点灯します
 充電中は点灯します
 押しして蓄電池点検します

主電源
 主回路
 主回路/非常電源電圧

指針が20~30V線の
 上段までの間に揺れ
 れば充電は完了です。

⑱ 放送出力レベル計

- スピーカからの出力レベルを表示します。
- メータの指針のふれが「最適出力」となるよう音量調節ツマミで調節してください。

① 非常・業務兼用マイクホン

- スイッチを押しながら放送してください。

スイッチを押す

⑥ ICチャイムスイッチ

- 放送前の予告音としてご使用になれます。
- (● 別売のICチャイムユニット(CH-2、ACU-4020A)を組み込んでおく必要があります。)

⑤ 放送復旧スイッチ

- 放送終了時に放送復旧スイッチを押します。すべての表示灯が消えます。

④ 一斉放送スイッチ

- 一斉放送するときは一斉放送スイッチを押します。このとき階別選択指示灯と全ての階別動作表示灯が点灯します。
- ※ 3線式スピーカ配線の場合
 アッテネータ付スピーカをご使用のとき、アッテネータが「OFF」の状態でも放送できます。

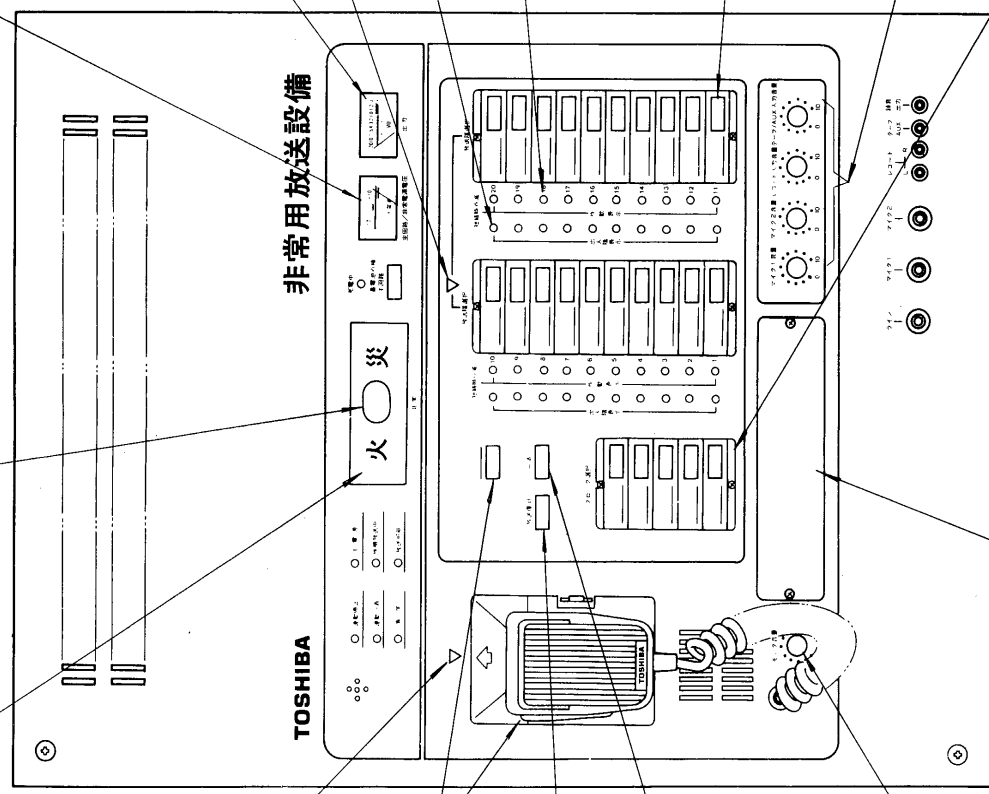

⑲ 階別選択指示灯

- 非常放送時に点灯(連動、連動一斉、連動停止)または点滅(手動)します。
- 階別選択指示灯が点滅しているとき、階別選択スイッチを押すと点灯にかわります。

⑳ 出火階表示灯

- 自火報と連動されたとき自火報からの起動信号により点灯します。

㉑ 階別動作表示灯兼回線短絡表示灯

- 放送階選択スイッチを押すと点灯します。
- スピーカ回線が短絡すると、短絡した階の表示灯が点滅します。

非常復旧し、原因を取り除いた後、コンピュータ制御スイッチを「切」から「入」にしてください。

【注意】
 階別動作表示灯が点滅したときはお買い上げの販売店またはお近くの東芝お客様ご相談センターにご連絡ください。

㉒ 放送階選択スイッチ

- 放送したい回線の放送階選択スイッチを押します。このとき、押された回線の階別動作表示灯が点灯します。
- 放送階選択スイッチを復旧するときは再度押すか、放送復旧スイッチを押します。

㉓ ブロック選択スイッチ

- ブロック指定した回線に放送するとき押します。
- ブロック選択スイッチを押すと、ブロック指定された回線の階別動作表示灯が点灯します。
- 復旧は放送復旧スイッチを押します。
- ブロック選択スイッチは放送階選択スイッチより優先されます。

㉔ ブランクパネル

- 各種ユニットを組み込むことができます。
- 組み込み適合ユニット
 AMラジオオチューナユニット……ARU-2100A
 AM・FMラジオオチューナユニット……ARU-2200AF
 自動放送ユニット……AAU-1000
 オートリバーサスカセットユニット……ATU-1100C

㉕ モニタ音量調節ツマミ

- モニタスピーカの音量調節ができます。
- 非常・業務兼用マイクホンのスイッチが押されていると、モニタスピーカからの音が切れますのでハウリングはおこりません。

㉖ ㉗ ㉘ ㉙ ㉚ ㉛ ㉜ ㉝ ㉞ ㉟ ㊱ ㊲ ㊳ ㊴ ㊵ ㊶ ㊷ ㊸ ㊹ ㊺ ㊻ ㊼ ㊽ ㊾ ㊿

- 放送出力レベル計により、各入力音量を調節します。

⑧ 連動一斉表示灯

- マイクドア内の連動一斉スイッチを押すと連動一斉表示灯が点灯します。再び連動一斉スイッチを押すと連動一斉表示灯は消えます。

⑨ 自火報連動停止注意灯

- マイクドア内の連動停止スイッチを押すと自火報連動停止注意灯が点灯します。再び連動停止スイッチを押すと自火報連動停止注意灯は消えます。

連動一斉表示灯、自火報連動停止注意灯が共に点灯していないときは連動状態となります。

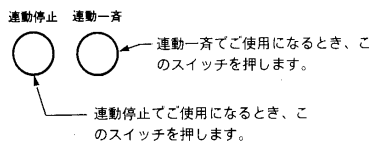

非常復旧スイッチ

- 非常放送を復旧するときこのスイッチを押します。



コンピュータ制御スイッチ

- 通常は「入」の位置にします。
- 異常等で修理した後このスイッチを「切」にしてから「入」にしてください。正常の動作に戻ります。(コンピュータのリセットスイッチ)
- コンピュータが異常となったとき、コンピュータ制御スイッチを「切」にするとハンドマイクにより一斉放送ができます。

書き込みスイッチ

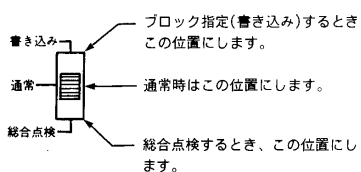

ご注意

書き込みスイッチは総合点検、書き込み後は必ず「通常」側にセットしてください。書き込みスイッチが通常的位置にないとマイクドアは閉まりません。

⑦ 異常表示灯

- コンピュータ回路、リモコン回線、蓄電池に異常が生じると点灯します。
- 異常の種類はマイクドア内に表示されます。

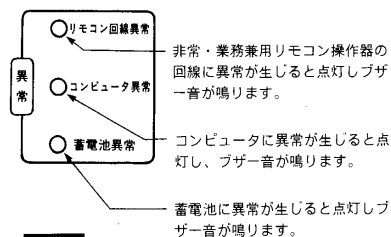

ご注意

異常表示灯が点灯したときはお買いあげの販売店またはお近くの東芝お客様ご相談センターにご連絡ください。

⑩ 主電源表示灯

- 常用電源(AC 100V)が使用されているとき点灯します。非常電源(DC 24V)使用時は点灯しません。

ご注意

主電源表示灯が消えているときは電源が入っていません。お買いあげの販売店またはお近くの東芝お客様ご相談センターにご連絡ください。

⑫ 放送可能表示灯

- 本体の放送階選択スイッチ、ブロック選択スイッチ、一斉放送スイッチを押すと点灯し本体側が放送可能状態となります。

⑪ 他機放送中

- 一般リモコン放送、非常・業務兼用リモコン放送、チャイム放送、一般外部放送などで使用されている場合に点灯します。

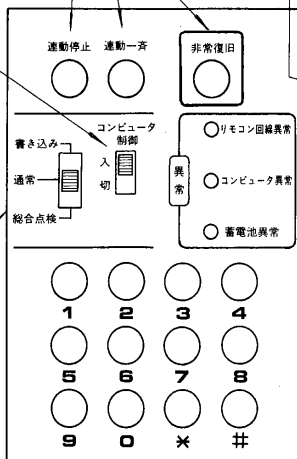

マイクドア内部

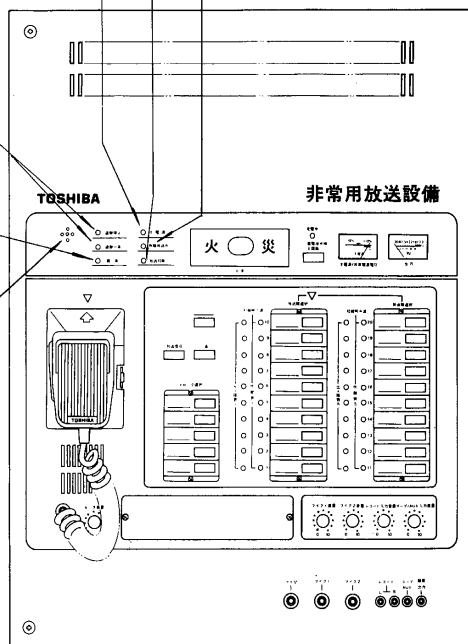

⑬ 自火報連動停止ブザー

- 自火報連動停止状態で自動火災報知機が働くとこのブザーが鳴動します。詳しい動作は37ページ自火報連動停止をご覧ください。

特にご注意を

- 必ずアースを取り付けてご使用ください。
- 感電事故防止のためアース端子と大地間のアースを必ずとってください。ガス管にアースしますと危険ですから絶対におやめください。
- 通風のよい場所に設置してください。
- 湿度の高い所や温度の高い所での使用は避けてください。またアンプの通風孔をふさぐようなことはおやめください。また、操作の妨げにならないよう左右0.3m以内、操作面1m以内には物を置かないでください。
- アンプの改造は絶対にしないでください。
- 電気用品取締法、消防法にふれることがありますので改造は絶対におやめください。
- ヒューズは $\overline{\Delta}$ マークの指定容量のものと交換してください。
- 針金や銅線をヒューズのかわりに使用しないでください。また交換するヒューズは指定容量のものを必ずご使用ください。
- なおヒューズの交換は、お買いあげの販売店か、お近くの東芝お客様ご相談センターに、ご相談ください。
- 分電盤のスイッチは絶対に切らないでください。
- 停電時でも放送できるよう非常電源が組み込まれており、常に充電していますので分電盤のスイッチは絶対に切らないようにしてください。
- 異物は感電や故障の原因となります。
- 機器内にピンなどの金属物が入った場合、故障、感電、火災などの原因になり大変危険です。万一金属物が入ったときはすぐにお買いあげの販売店か、お近くの東芝お客様ご相談センターにご相談ください。
- スピーカへの配線とアンプの入力線（マイクロホンコードなど）は同一配管で布線しないでください。発振の原因となります。
- 汚れを落とすときは、中性洗剤（台所用）をご使用ください。シンナーやベンジン、または化学ぞうきんなどを使用しますと変形、変色することがありますので絶対に使用しないでください。

設置上のご注意

- 本機は重量が約21～30kgありますので、しっかりした壁（コンクリートなど）に取付けてください。
- 通風のよいホコリの少ないところに設置してください。
- 温度の高いところ（直射日光のさしこむ窓、ストーブなどの暖房機器の近く）や湿気の多いところ（水道の蛇口の近く、厨房など）には設置しないでください。
- 取付け高さは床面から非常起動スイッチまでが1.02～1.5mです。

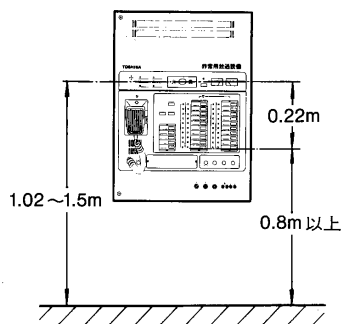

- 操作の妨げにならないよう下図の範囲内に障害物等を置かないでください。

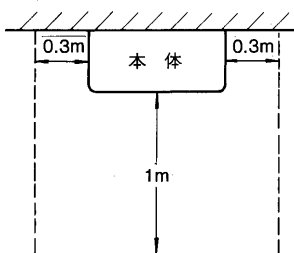

- 設置場所については消防法で、次のように規定されています。

①増幅器及び操作部は守衛室等常時人がいる場所（中央管理室が設けられている場合には当該中央管理室）に設けること。
—消防法施行規則第25条の2の3のルー

②増幅器、操作部及び遠隔操作器は点検に便利かつ、防火上有効な措置を講じた位置に設けること。
—消防法施行規則第25条の2の3のトー

③操作部の操作スイッチは、床面からの高さが0.8メートル以上1.5メートル以下の箇所に設けること。
—消防法施行規則第25条の2の3の二ー

④一の防火対象物に二以上の操作部が設けられているときは、これらの操作部のある場所相互で同時に通話することができる設備を設けており、かつ、いずれの操作部からも当該防火対象物の全区域に火災を報知することができるものであること。
—消防法施行規則第25条の2の3のフー

設置のしかた

■取付位置の決定

①付属の取付用型紙を、非常起動スイッチの位置が床面から1.02m～1.50mの所にくるように、壁に貼付けます。

②取付用型紙の「アンカーボルト用穴位置」に合わせて4ヶ所にアンカーボルトを打ち込みます。

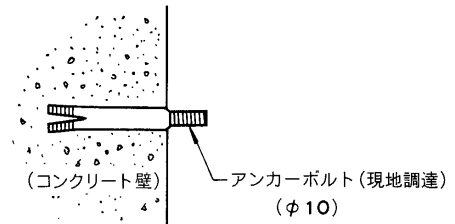
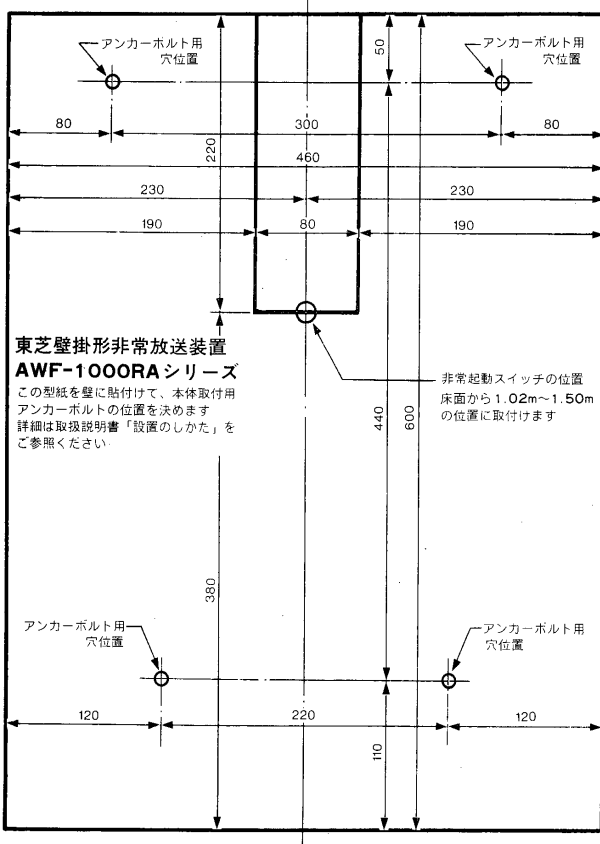

取付寸法図

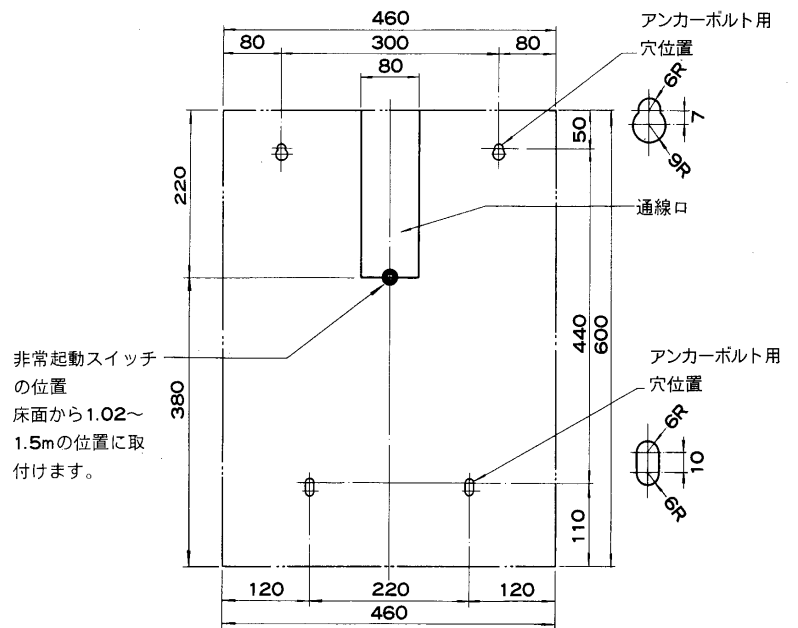

■設置のしかた

①梱包箱から本体を取り出します。付属品予備品など、失くさないよう注意してください。

②操作パネルを固定しているねじ2本をゆるめ、操作パネルを開けます。

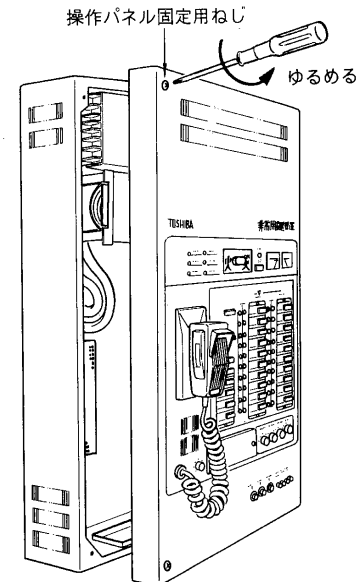
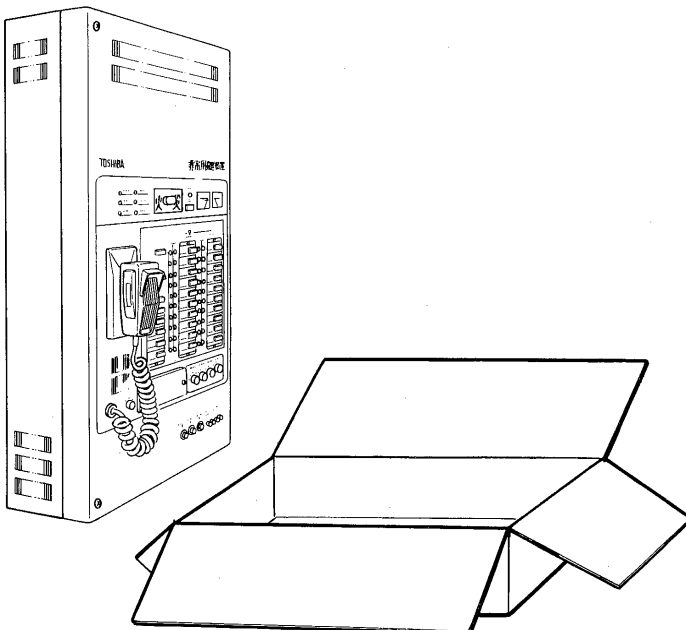

- ③本体と電力増幅ユニットを接続している4ヶ所のコネクタをはずします。

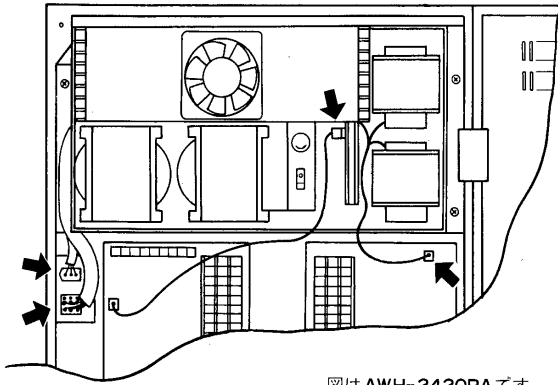

図はAWH-2420RAです。

- ④電力増幅ユニットを固定している上側の2本のねじをゆるめ、下側の2本のねじをはずします。

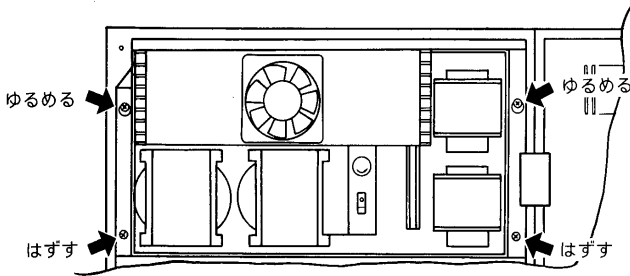

- ⑤電力増幅ユニットを本体からはずします。

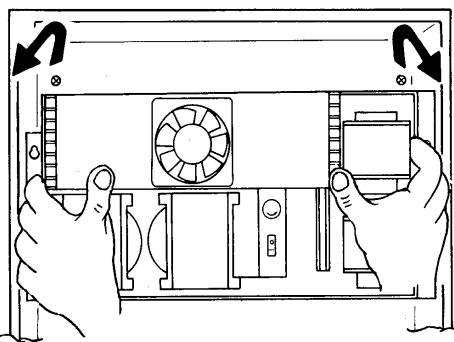

- ⑥壁面に打ち込んだアンカーボルトに本体の4ヶ所の取付穴を通し、ナットで固定します。

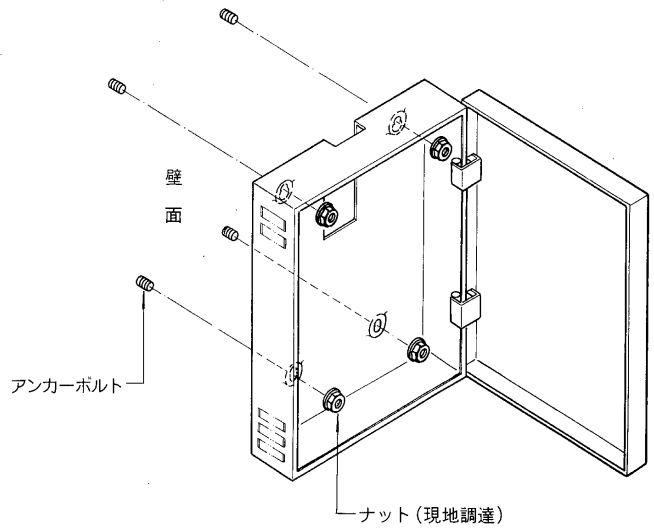

- ⑦電源、スピーカ、外部機器の接続をします。(詳細は“接続のしかた”を参照ください。)

- 露出配管のときは、本体上部の通線口から、金属などの異物が入らないようにカバーをねじでめしてください。

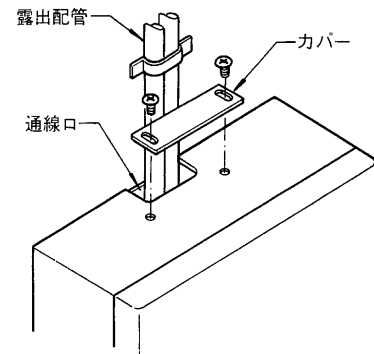
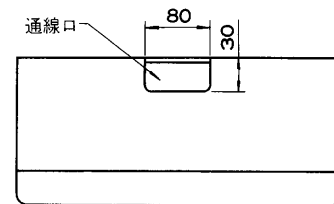

2本のねじをゆるめ、カバーをスライドさせます。

⑧電力増幅ユニットを本体の2ヶ所のねじに引掛けて固定し、4ヶ所でねじ止めします。

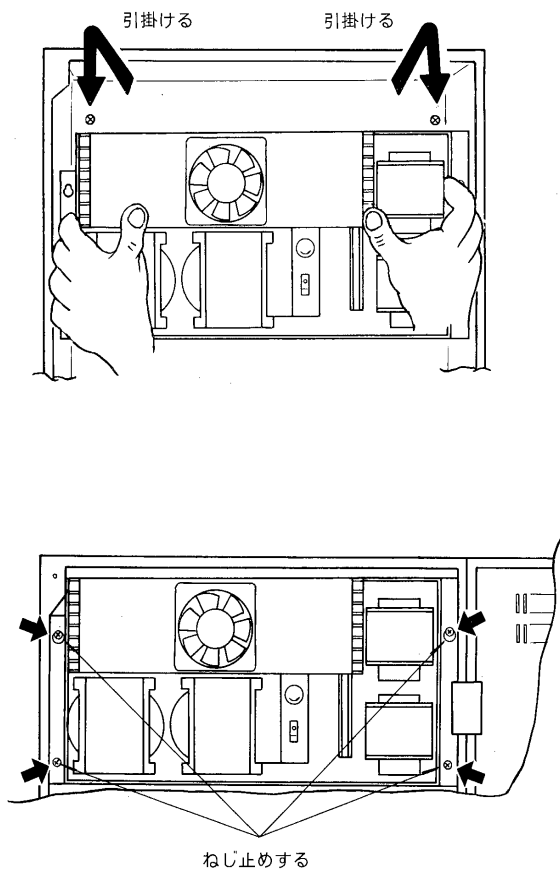

⑨電力増幅ユニットの4本のコネクタを接続します。

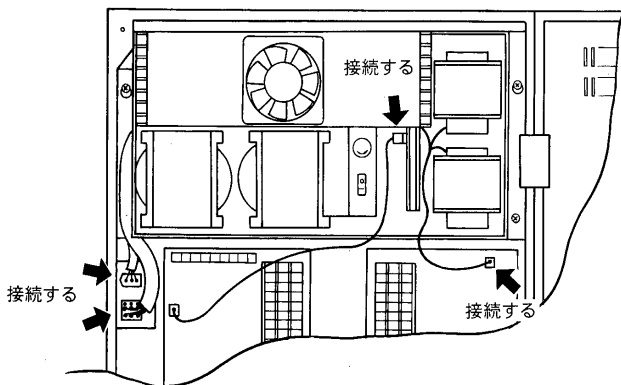

⑩非常用バッテリーを取付けます。

●非常用バッテリー（別売）は、収納部に図のように収納しコネクタを確実に接続してください。極性をまちがえたり、ショートさせますと、バッテリーや部品を破損することがありますからご注意ください。

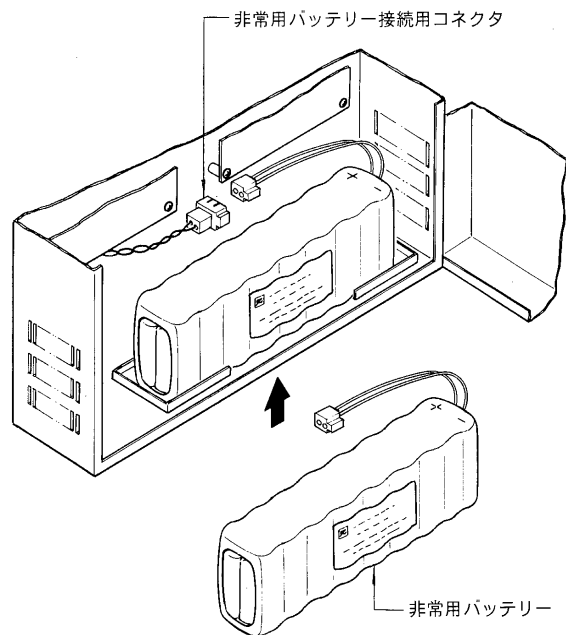

●非常用バッテリーはお買いあげのときまたは、試験放送（10分程度使用した場合）などでお使いになった場合、充電は48時間程度で満充電となります。

⑪操作パネルを閉め、操作パネル固定用ねじで固定します。

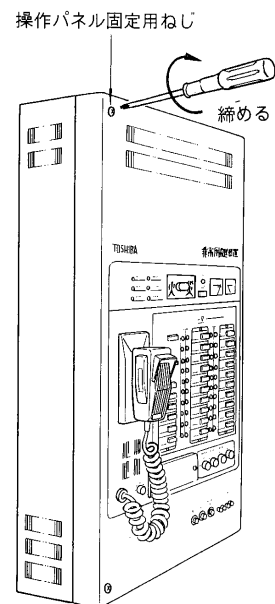

接続のしかた

■内部配置図

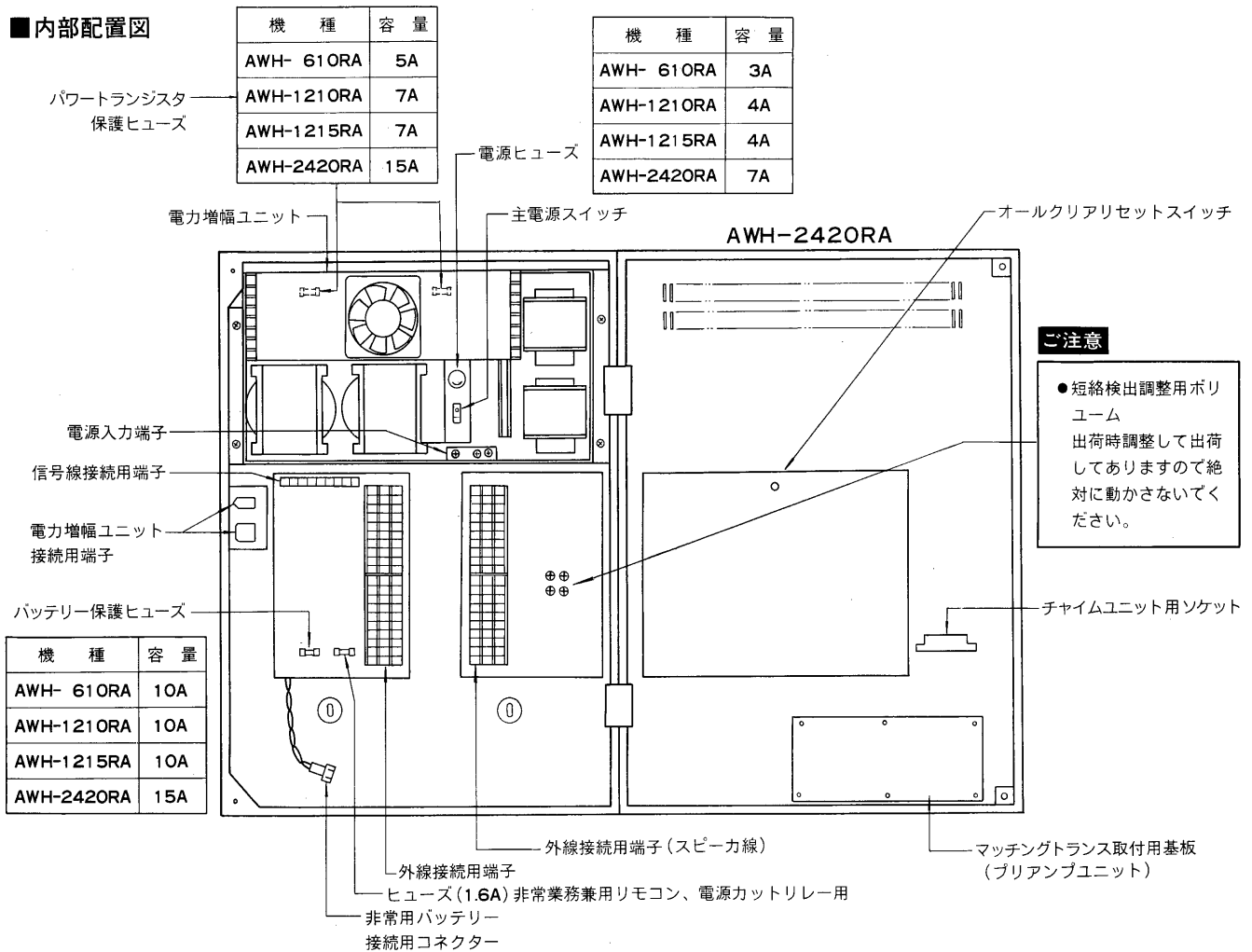

■電源とアースの接続

- 電源接続用端子保護カバーをはずし、電源線を接続します。

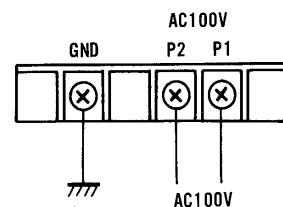
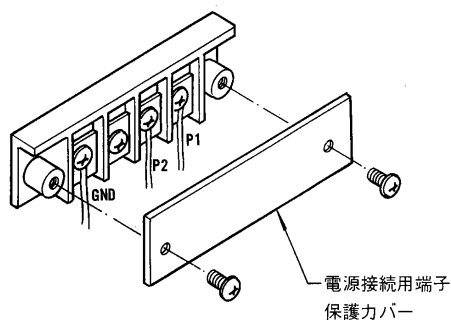

■ご注意

- 接続の際には、必ず分電盤のスイッチおよび、本機の電源スイッチを「切」にしてください。
- 本機には電源ケーブルは付属させておりません。
- 電源は主盤(分電盤)より専用の開閉器を設けて専用回路(非常用放送設備)として配線してください。ACコンセントから電源をとってはけません。
- 本機は必ず第三種接地工事以上で接地してください。

■非常用バッテリーの接続

- お求めの東芝壁掛形非常放送アンプには別売の非常用バッテリーが必要です。形名により適合する非常用バッテリーをお求めください。

形名	適合非常用バッテリー形名	電圧	容量	充電電流
AWH- 610RA	NBT-2000	DC 24V	1.65 Ah/5 HR	50mA以下
AWH-1210RA	NBT-3000	DC 24V	3.5 Ah/5 HR	117mA以下
AWH-1215RA	NBT-3000	DC 24V	3.5 Ah/5 HR	117mA以下
AWH-2420RA	NBT-4000	DC 24V	6.0 Ah/5 HR	166mA以下

- 本体からのコネクタと接続します。

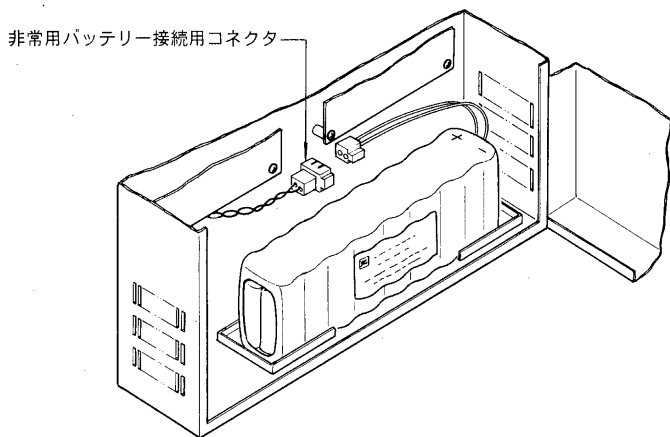

ご注意

- 非常用バッテリーの標準寿命は4年です。非常時に機器を正しく動作させるために交換時期を守ってください。

■ スピーカの接続

- このアンプはライン電圧100V ハイ・インピーダンススピーカ専用です。ロー・インピーダンススピーカやライン電圧の異なるものは接続できません。
- 消防法では各階別3線式配線（音量調節器を設けない場合は2線式配線）となっています。

● アンプとスピーカ間の延長可能距離

機種	線径 (mm)	φ0.9	φ1.0	φ1.2	φ1.6	φ2.0	φ2.6
AWH-610RA		290m	360m	560m	1 km	1.5 km	2.6 km
AWH-1210RA		145m	180m	280m	500m	770m	1.3 km
AWH-1215RA		145m	180m	280m	500m	770m	1.3 km
AWH-2420RA		70m	90m	140m	250m	380m	650m

- 線路抵抗(ループ)がアンプの負荷インピーダンスの10%になる距離のためです。
- スピーカ回線に使用する電線は耐熱電線等、消防法で定められている基準に適合した電線工事なくてはなりません。
- 使用できるスピーカの最大W数および5回線合計W数は下記の通りです。

電力増幅ユニット出力	1回線当りの最大W数	5回線合計W数
60W	35W	60W
120W	70W	120W
240W	70W	140W

※ここで「5回線」とは1~5, 6~10, 11~15, 16~20のブロックを示します。

- 充電装置は自動充電方式になっております。充電は試験放送などでバッテリーを10分程度使用した場合、48時間程度で満充電となります。※1
- 蓄電池点検スイッチでチェックしてください。非常電源電圧計の指針が20~30V線の目盛のほぼ中央から上限までの間に振れることを確認してください。この範囲内に振れないときは、すぐに交換してください。
- 続けてチェックする場合はスイッチから一度指を離し約5~6秒たってからもう一度スイッチを押してください。

充電中は点灯します

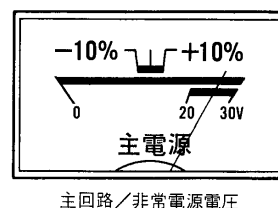
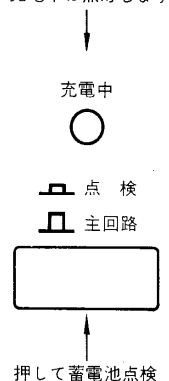

※1 本機はトリクル充電方式を採用しており常時充電しております。

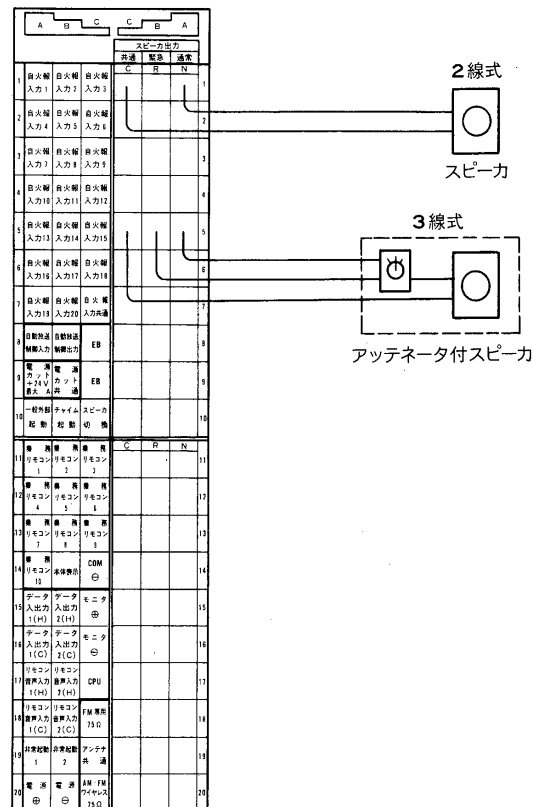

■ マイクロホン/ラインへの接続

- 操作パネル右下のマイクロホン/ラインジャックに接続します。
- 本機のマイク 1 入力、マイク 2 入力およびライン入力は不平衡形になっています。

コードを延長させて使用するときは、別売のマッチングトランス(形名：FB-1342-D21)により入力回路を、平衡回路にしてください。

- 平衡トランスの取付方法

- ① マッチングトランス取付用基板(基板番号P-485-003)を止めているねじ6ヶ所をはずします。

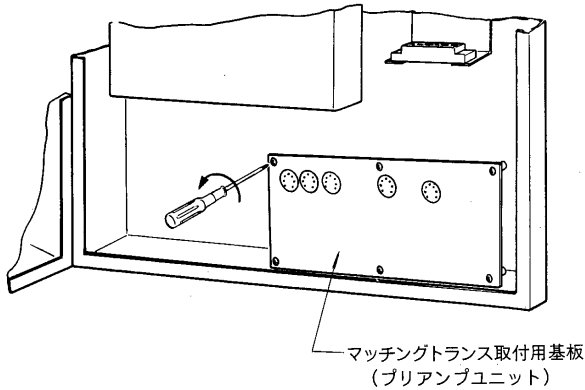

- ② 別売のマッチングトランス(形名：FB-1342-D21)を図のように基板に差し込み、半田付けをした後、部品面側のジャンパー線2本をニッパー等で切断してください。

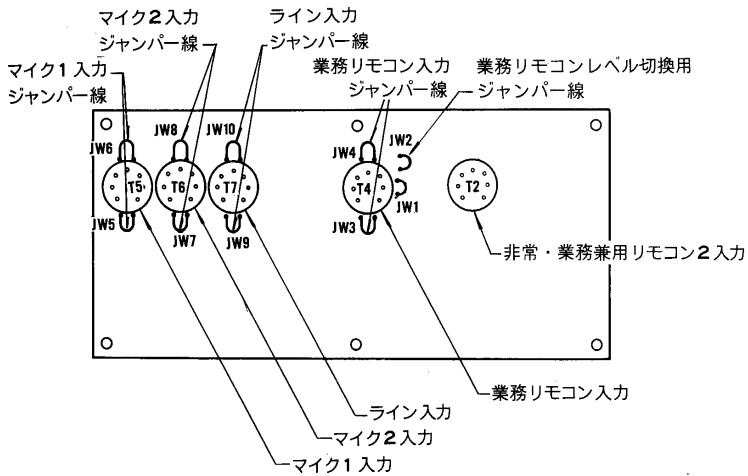
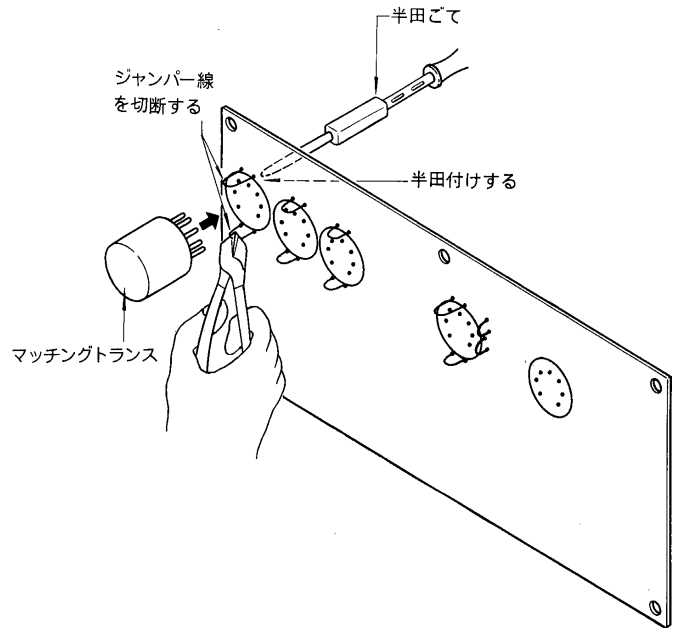

■ ICチャムユニットの接続

- ICチャムユニット(CH-2, ACU-4020A)の接続
- 別売のICチャムユニット(CH-2, ACU-4020A)を内部のチャム用ソケットにしっかり差し込んでください。
- パネル前面のチャムスイッチを押しますとコールチャムとしてご使用いただけます。ICチャムに付属のシール **ICチャム** をスイッチの下にはりつけてご使用ください。

ご注意 ユニットの方向にご注意ください。

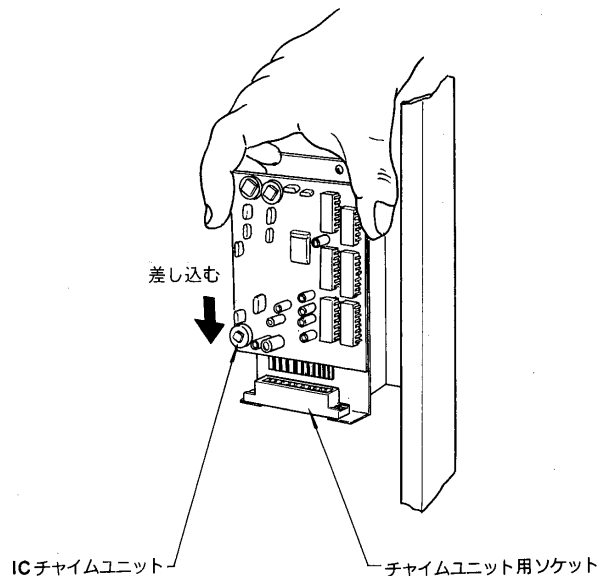

■時報チャイムの接続

- デジタルタイマとエレクトロチャイム、オートベルタイマとエレクトロチャイム、ミュージックタイマを接続しますと時報チャイムの自動放送ができます。

タイマーとエレクトロチャイムとの接続方法

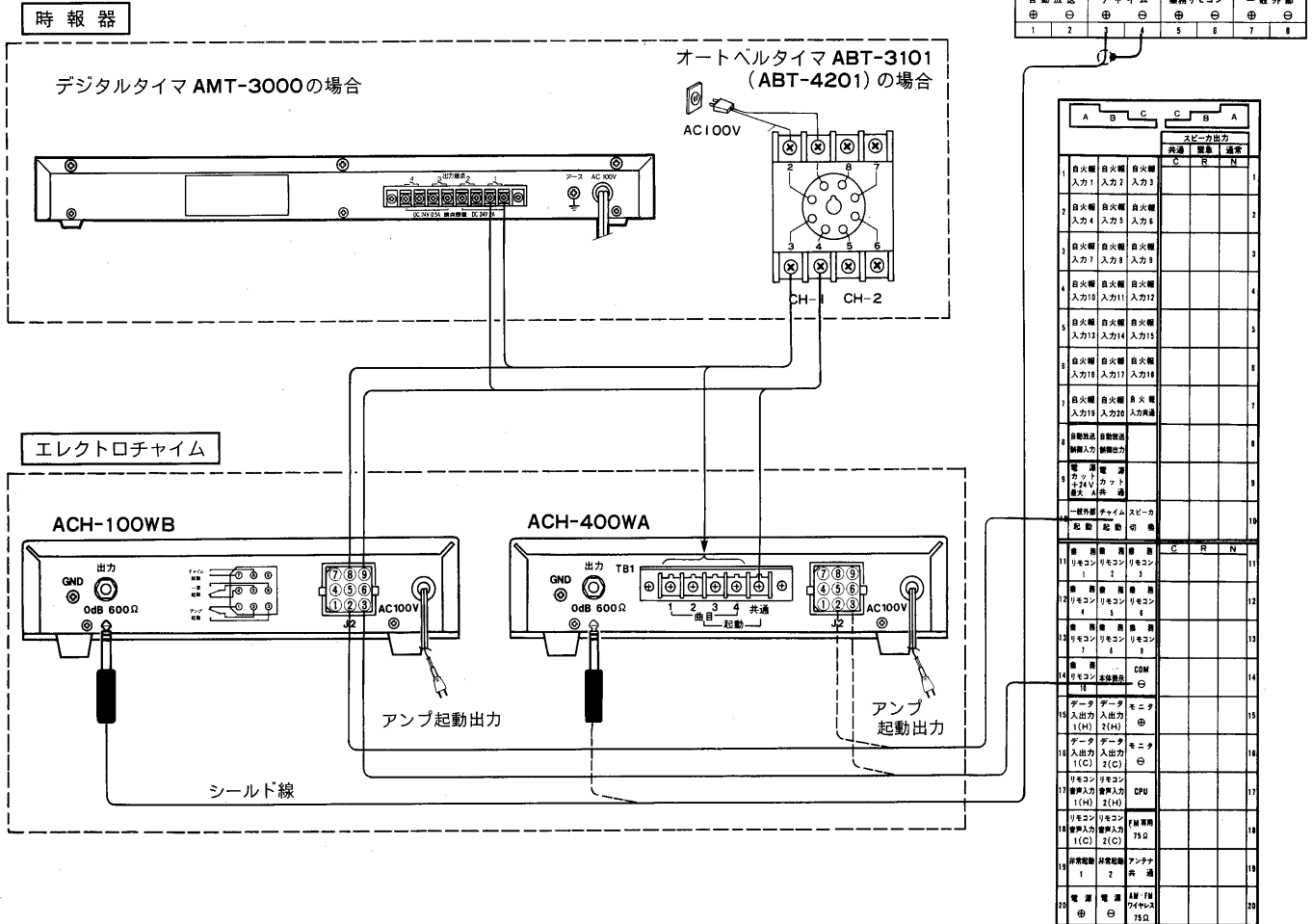

■ミュージックタイマとの接続方法

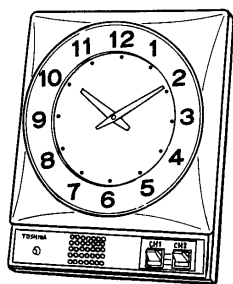

AMU-2002
(AMU-2001 はつなげません。)

ご注意

接続する外部機器の取扱説明書もあわせてお読みください。

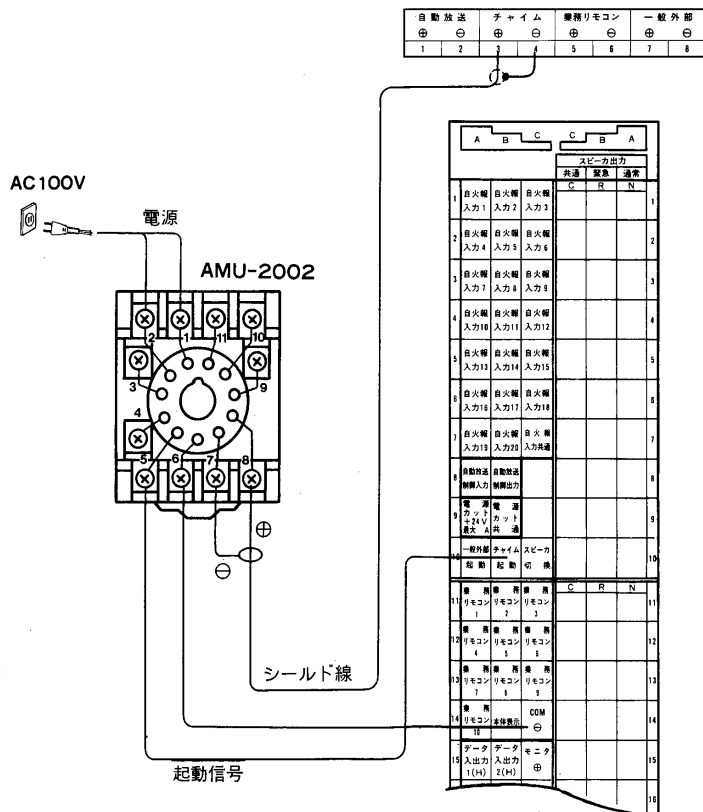

■業務専用リモコン操作器の接続

●業務専用リモコン操作器（形名：AAR-100, AAR-500, AAR-1000）は1台接続することができます。

- 1局用リモコン操作器（形名AAR-100）との接続のしかた

- ブロック指定(書き込み)をしない場合は本体の放送階選択スイッチの第1回線に対応します。
- ブロック指定(書き込み)する場合、書き込みモードは"11"です。詳細は"書き込みのしかた"(18、21~22、24ページ)をご参照ください。

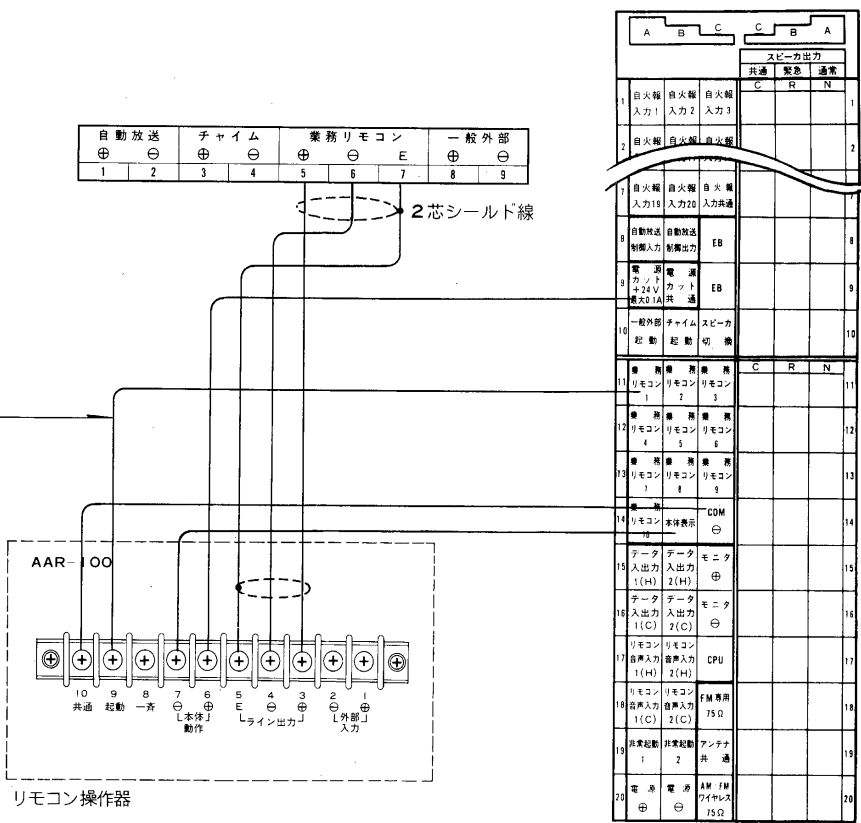

ご注意

リモコン操作器のライン出力(3~5)と本体業務リモコン入力(5~7)間の配線は必ず2芯シールド線を使ってください。

- 5局用リモコン操作器（形名AAR-500）との接続のしかた

- ブロック指定(書き込み)しない場合、リモコン操作器の1~5回線は放送階選択スイッチの1~5回線に対応しています。
- ブロック指定(書き込み)する場合、書き込みモードは"11"から"15"です。詳細は"書き込みのしかた"(18、21~22、24ページ)をご参照ください。

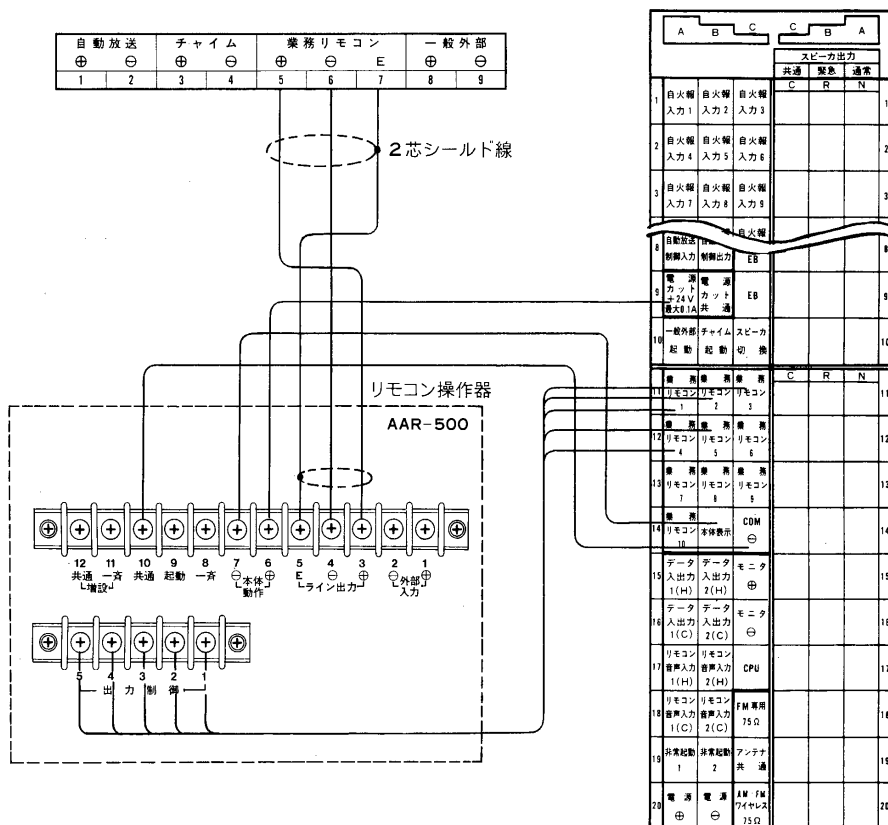

ご注意

リモコン操作器のライン出力(3~5)と本体業務リモコン入力(5~7)間の配線は必ず2芯シールド線を使ってください。

●10局用リモコン操作器（形名AAR-1000）との接続のしかた

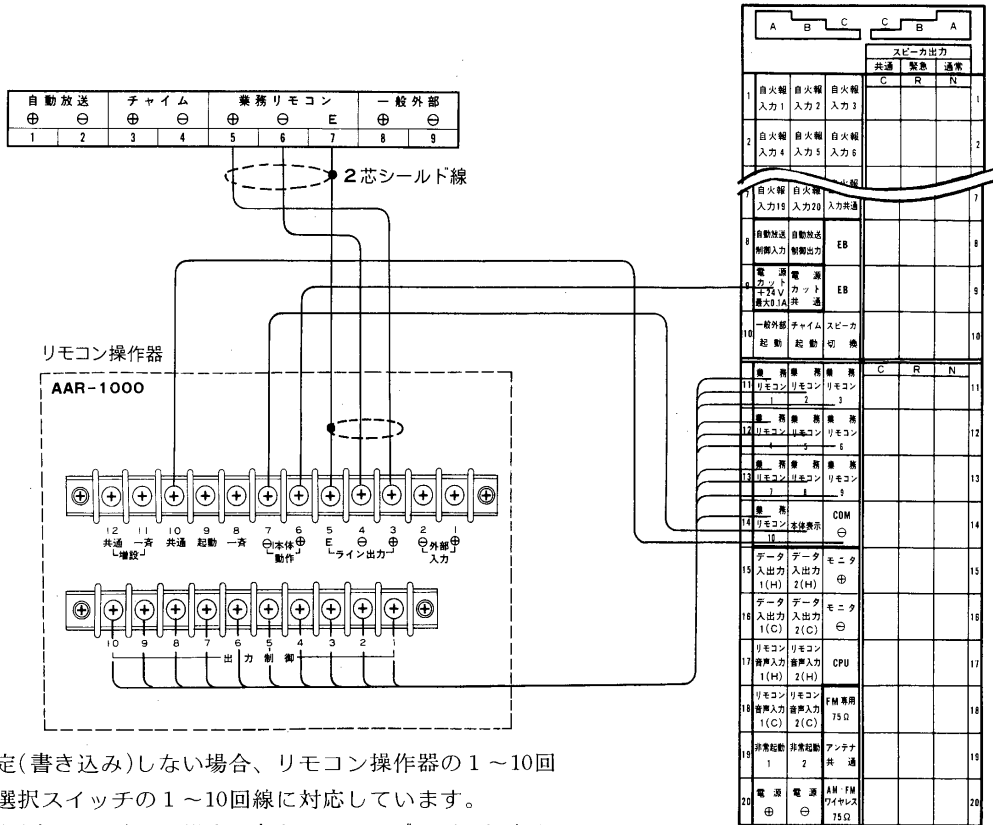

- ブロック指定(書き込み)しない場合、リモコン操作器の1～10回線は放送階選択スイッチの1～10回線に対応しています。
- ブロック指定(書き込み)する場合、書き込みモードは“11”から“20”です。詳細は“書き込みのしかた”(18、21～22、24ページ)をご参照ください。

ご注意

リモコン操作器のライン出力(3～5)と本体業務リモコン入力(5～7)間の配線は必ず2芯シールド線を使ってください。

■本体の業務リモコン入力は不平衡形になっています。

本体、業務リモコン操作器間の距離が長いときは、別売のマッチングトランス(FB-1342-D21)により入力回路を平衡回路にしてください。

別売のマッチングトランス(形名FB-1342-D21)を図のようにマッチングトランス取付用基板(基板番号P-485-003)に差し込み、半田付をした後、部品面のジャンパー線2本(JW3, JW4)をニッパー等で切断してください。

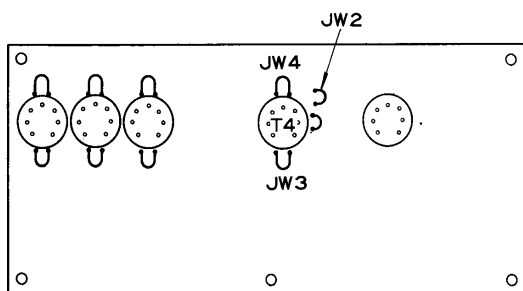

マッチングトランス取付用基板 (P-485-003)

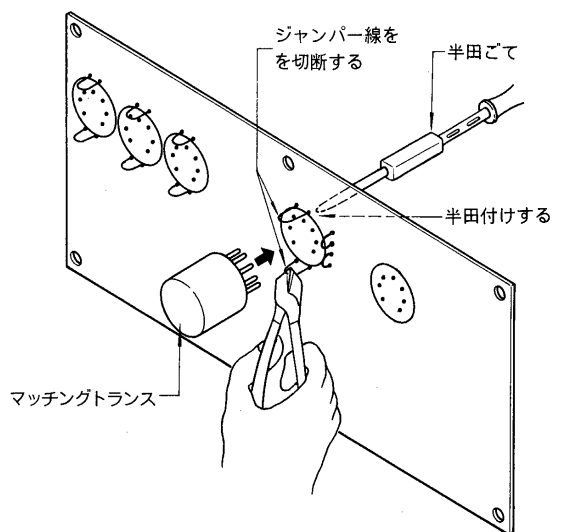

- リモコン入力回路はジャンパー線(JW2)を切断することにより、入力レベルインピーダンスを変更することができます。業務リモコン側の出力レベル、インピーダンスと必ず合わせてください。

	ジャンパー線(JW2)切断後	ジャンパー線(JW2)切断前
入力レベル	+20 dB	0 dB
インピーダンス	5 kΩ	600 Ω

- 本機と業務専用リモコン操作器間の延長可能距離

距離	100 m 以下	300 m 以下
制御線	φ0.8mm	φ1.2mm
シールド線	φ0.35mm	

■ BM演奏装置の接続

- BM演奏装置(形名：BGM-3200, BGM-4200)との接続のしかた

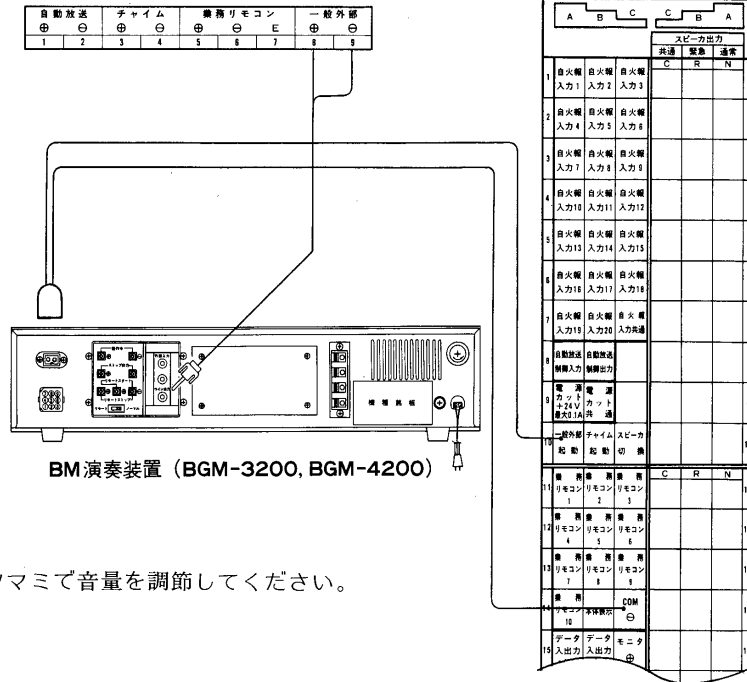

- BM演奏装置の音量調節つまみで音量を調節してください。

■ 自動火災報知機との接続

- 本機は自火報と連動して使用することができます。

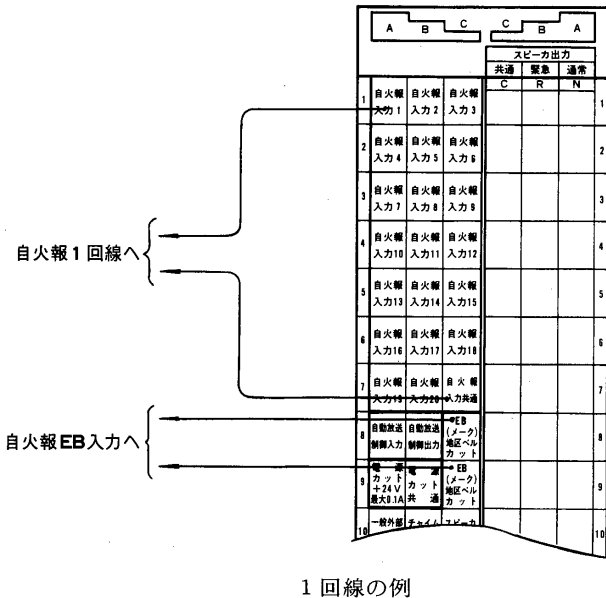

- 2 回線以上も同様に接続します。
- EB 出力とは、非常放送時に地区ベルを停止させるための出力です。

■ 電源カトリレーの接続

- 本機は非常放送時にローカルアンプの電源を制御(カット)するための端子を装備しています。
- 電源カトリレー(形名：ARB-01P)は組み合わせにより下表の台数まで接続できます。

非常業務兼用リモコンの接続台数	接続できるカトリレーの台数
0	30
1	20
2	15

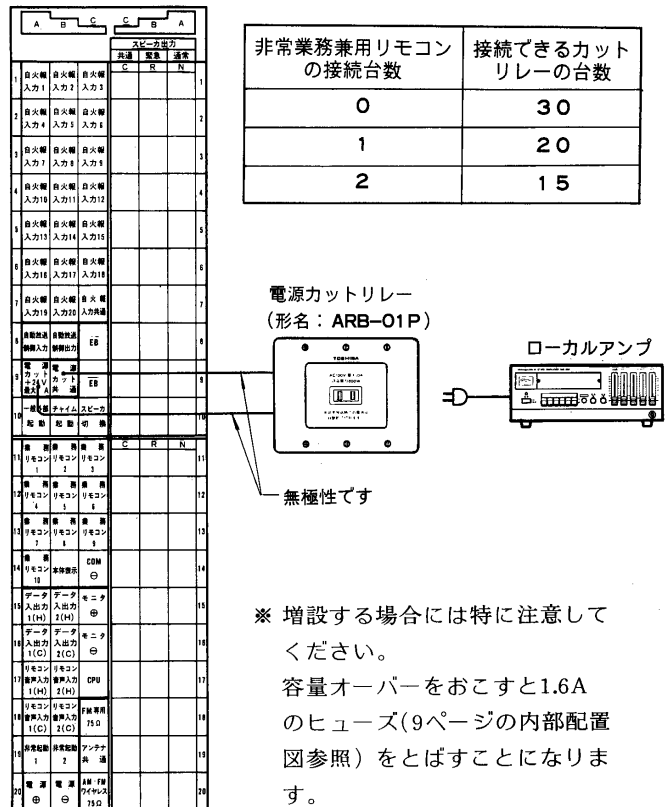

※ 増設する場合には特に注意してください。
容量オーバーをおこすと1.6Aのヒューズ(9ページの内部配置図参照)をとばすことになりま

■非常・業務兼用リモコン操作器の接続

- 非常・業務兼用リモコン操作器は2台まで接続できます。ただしAWH-610RA(60W 10回線)は1台です。
- 接続可能な非常・業務兼用リモコン操作器はARF-1000RAシリーズ(形名:ARC-1000RA、ARC-1500RA、ARC-2000RA)です。これ以外の機器は接続できません。

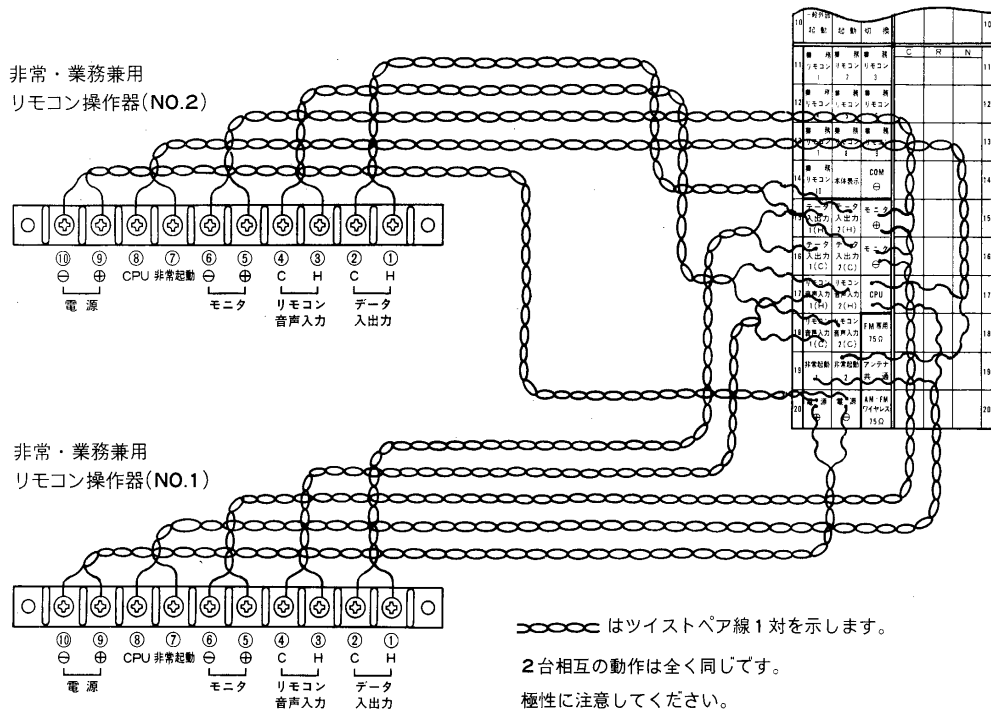

- 本体ーリモコン間の配線距離と使用する電線
必ず耐熱のツイストペア線をご使用ください。
電源線(⑨⑩端子)は1線当り5Ω以下、その他の線は
1線当り50Ω以下の電線をお使いください。
本機と非常業務兼用リモコンとの配線距離は500m以
下にしてください。

- 本体のリモコン1入力は平衡形になっています。
- 本体のリモコン2入力は別売のマッチングトランス(形名FB-1342-D21)を使用しませんとリモコン操作器の接続はできません。別売のマッチングトランス(FB-1342-D21)を図のようにマッチングトランス取付基板(基板番号P-485-003)に差し込み半田付けしてください。

耐熱のツイストペア線の抵抗値例(1線当り)

線径	抵抗値
φ0.65mm	58Ω/km
φ0.9mm	30Ω/km
φ1.2mm	17Ω/km
φ1.6mm	10Ω/km

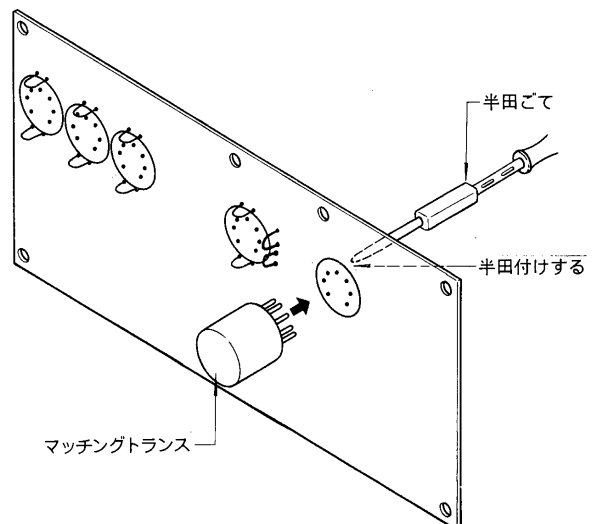
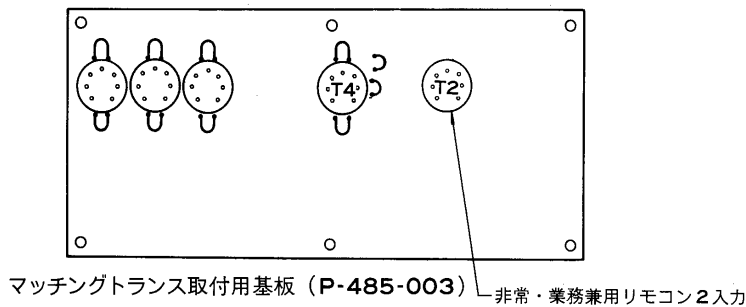

組み込みユニットの取付けかた

■本機は別売のユニットを組み込んで使用することができます。

組み込み可能なユニットは次の機種です。

AMラジオチューナユニット（形名：ARU-2100A）

AM・FMラジオチューナユニット（形名：ARU-2200AF）

オートリバースカセットユニット（形名：ATU-1100C）

自動放送ユニット（形名：AAU-1000）

■取付けかた

①操作パネルを固定しているねじ2本をゆるめ、操作パネルを開けます。

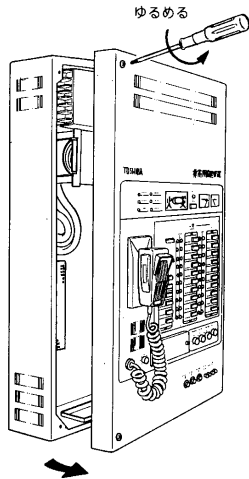

②本体のユニット収納部はblankパネルでカバーされています。このblankパネルを止めているねじ2本をドライバーではずしてください。

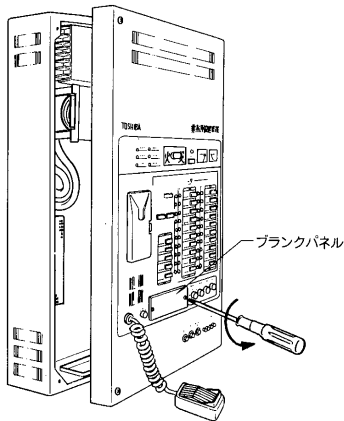

③ユニットを本体のユニット収納部に差し込み、ねじ2本で本体パネルに固定してください。

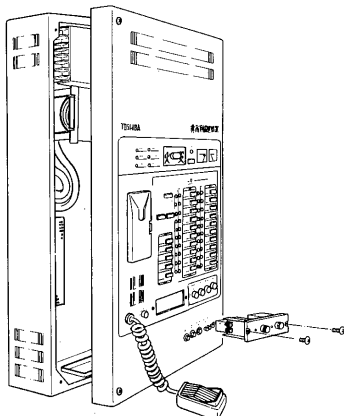

④本体内部の配線にバインドされている1本の接続用コード（7P）で本体、ユニット間を接続してください。

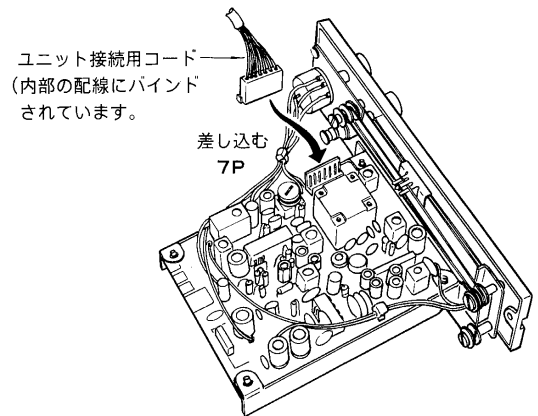

ユニット（別売）
（ARU-2100A, ARU-2100AF）
（ARU-2200AF, ATU-1100C）

⑤ラジオチューナユニットを組み込んだ場合は必ず外部アンテナを設置してください。

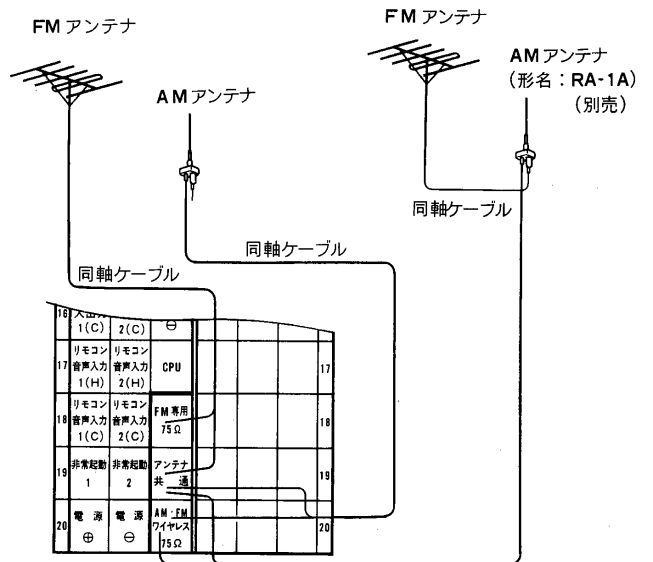

■ご注意

チューナユニットを取付ける場合はあらかじめアンテナを配線してください。
チューナユニットに付属のAM用ループアンテナは本機では使えません。
自動放送ユニットの取付についてはユニット添付の取扱説明書をご覧ください。

書き込みのしかた

■各放送の説明

本機には、放送の目的により、放送する場所を指定できる書き込み機能が内蔵されています。以下にそれぞれの放送について説明します。

■ブロック放送(ブロック選択スイッチ)

- 1~5回線のブロック選択スイッチにより同一放送したい場所にまとめて放送することができます。
- 例えば従業員室のみに放送したい場合、あらかじめブロック選択スイッチに放送したい従業員室をブロック指定しておきますと、ブロック選択スイッチ1つでまとめて放送することができます。

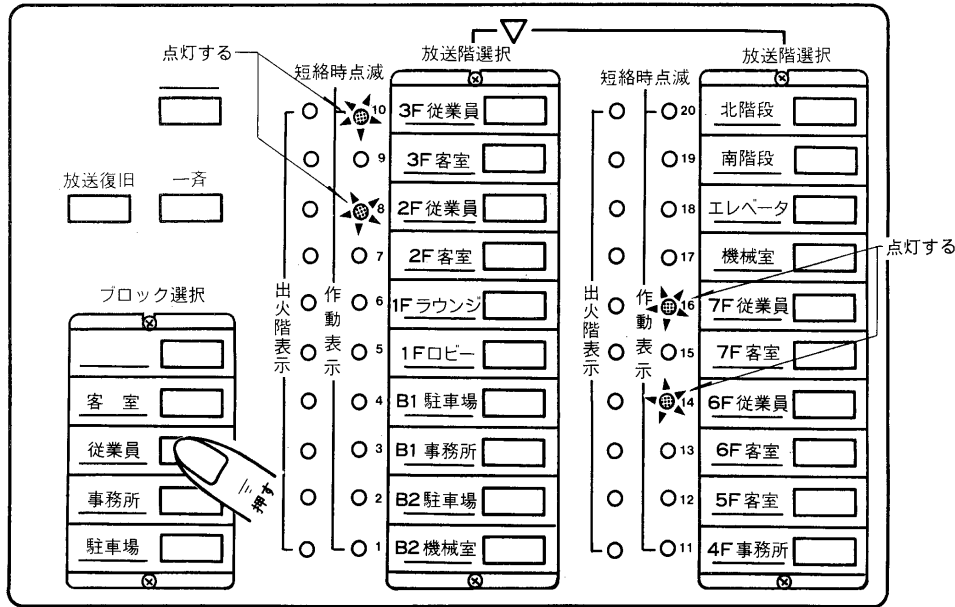

- ブロック指定(書き込み)をしない場合は、1~5回線のブロック選択スイッチは放送階選択スイッチの1~5回線に対応しています。

■業務専用リモコンブロック放送

- 業務専用リモコンからの放送をブロック放送同様にまとめて放送することができます。
- 例えば、あらかじめリモコン操作者の1回線に従業員室、2回線に客室、3回線に駐車場、4回線にロビー、5回線に事務所をブロック指定しておきますとリモコン操作者の回線選択スイッチ1つでおのこの場所にまとめて放送することができます。

- 業務専用リモコン操作者は1台接続できます。
- 業務専用リモコン操作者は最大10回線まで接続できます。
接続できる業務専用リモコン操作者はAAR-100, AAR-500, AAR-1000です。
- ブロック指定(書き込み)をしない場合は1~10回線のリモコン入力端子は業務専用リモコン操作者の回線選択スイッチの1~10回線に対応しています。

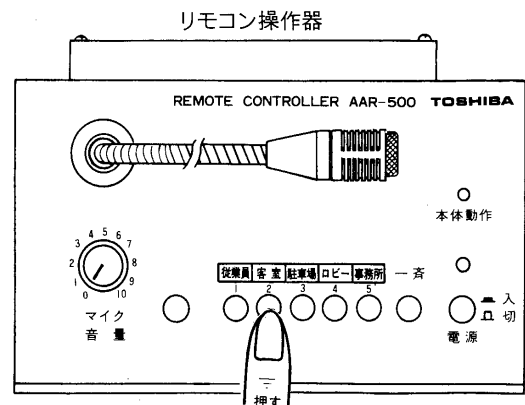
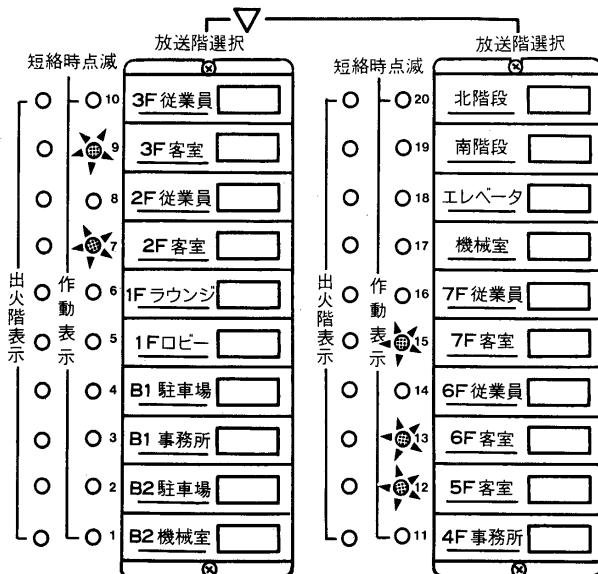

■チャイムブロック放送（時報）

- 始業や終業等の時報チャイム放送を放送したい場所に同一放送することができます。
- 例えば従業員室のみに放送したい場合、あらかじめチャイムブロックに放送したい従業員室をブロック指定しておきますとまとめて放送することができます。

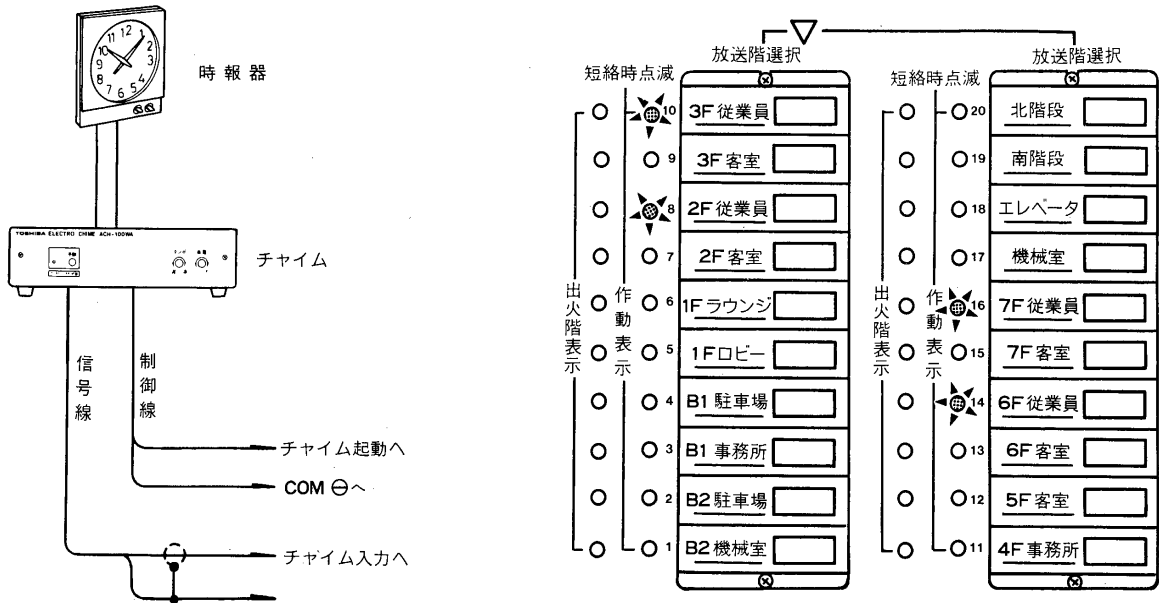

- ブロック指定（書き込み）をしない場合は、緊急一斉放送となります。
（スピーカの配線が3線式の時アッテネータを使用しても効かずに最大音量で放送されます。）

■一般外部ブロック放送

- テープデッキ、BM演奏装置等でBGM放送したい場合に使用します。
- 例えば客室のみに放送したい場合、あらかじめ一般外部ブロックに放送したい客室をブロック指定しておきますと、まとめて放送することができます。

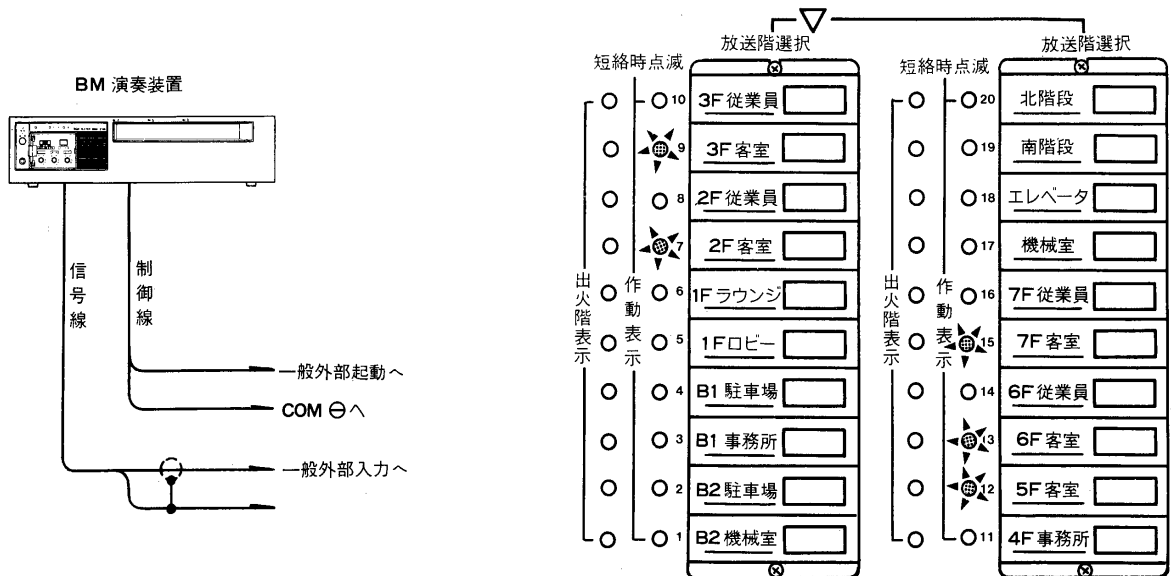

- 「一般外部起動」端子、「COM ⊖」端子をメーカーしている間放送されますので、途中でチャイムブロック放送等でBGM放送が中断されてもチャイムブロック放送等が終了すれば再びBGM放送が流れます。
- ブロック指定（書き込み）をしない場合は通常一斉放送となります。

■ 自動放送ブロック放送

- 別売の自動放送ユニットを組み込みますと、自動放送したい場所を指定することができます。
- ブロック指定（書き込み）をしない場合は、緊急一斉放送となります。

■ 非常放送ブロックの指定

- 一般業務放送の関係で1つの階に2つ以上のスピーカ回線がある場合に消防法に適合した放送形態に非常放送マトリックスを指定することができます。
- また、直上階方式のマトリックスを指定することもできます。

- 非常・業務兼用リモコン操作器の操作は本体側の非常放送ブロック指定（書き込み）と同様となります。

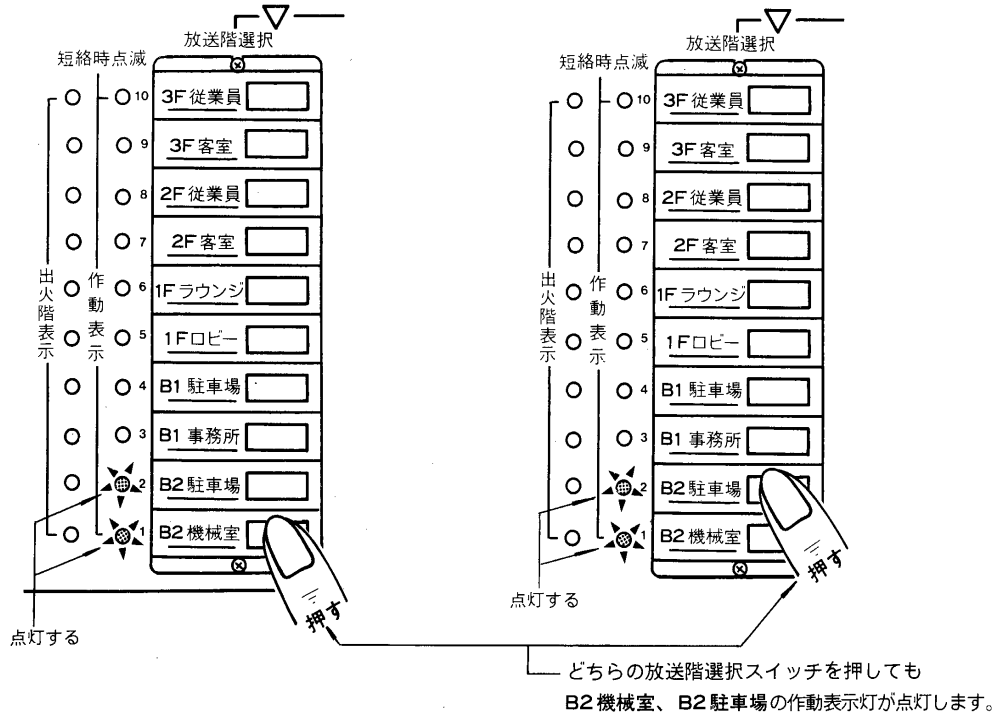

■ 自火報ブロックの指定（直上階方式）

- 地下階、エレベータ、特別避難階段または一般業務放送の関係で1つの階に2つ以上のスピーカ回線がある場合に、出火階直上階の自火報マトリックスを指定することができます。

地下2階の
自火報が発報

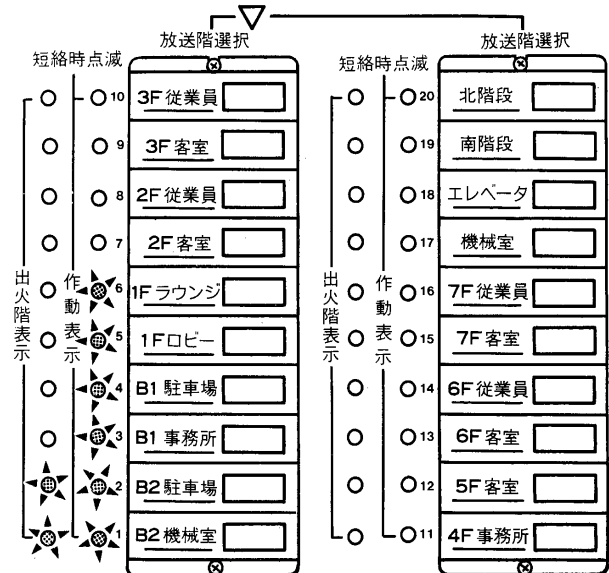

■ 緊急モードの指定

- 緊急モードとは、スピーカのアッテネータの位置が「OFF」になっていても放送可能な状態をいいます。
- 一般モードとはアッテネータにより音量調節が可能な状態をいいます。
- ブロック放送、一般リモコンブロック放送、チャイムブロック放送、一般外部ブロック放送、自動放送ブロック放送は緊急モードの指定ができます。
- 緊急モードで指定しない場合は一般モードとなります。
- 非常放送ブロック、自火報ブロックは緊急モードの指定をしなくとも緊急モードとなります。

■書き込み方法

■オールクリアセット

- (a) 機器をセットアップして初めての書き込みの場合
- (b) 全ての書き込みをやり直す場合
- (c) 書き込みが全て消えてしまっ入れ直す場合
- (d) なんらかの障害により書き込みの一部が消えたり、動作がおかしい場合
(全て書き込みをやり直してください。)

以上のような場合には、以下の手順でオールクリアセットを行なってください。

- (1) 扉を開けて扉側の基板カバー上にオールクリアリセットスイッチがあります。(9ページの内部配置図参照)
- (2) このスイッチを押しながら主電源スイッチを入れてください。
- (3) “ピッ”と音が鳴ったらオールクリアリセットスイッチをはなしてください。

- オールクリアリセットを行なうと書き込まれていた自火報マトリックス、非常マトリックス、業務ブロック、チャイムブロックなどのデータは全て消去されます。
- 上記(a)~(d)の場合、きちんとオールクリアリセットしなせんと、正常に動作しない場合があります。

■書き込み手順

- 次の順序により書き込みを行ないます。

ブロック放送、一般リモコンブロック放送、チャイムブロック放送、一般外部ブロック放送の場合

- ①書き込みスイッチを「書き込み」にします。

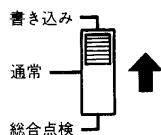

- ②書き込みモードの指定をします。

次の順序でテンキースイッチを押します。

⊗ → 0 → 1 → #

書き込みモードは表をご参照ください。(22ページ)

- ③緊急モード、一般モードの指定をします。

緊急モードに指定するときは一斉放送スイッチを押します。指定すると階別選択指示灯が点灯します。



一般モードで使用するときは一斉放送スイッチは押さないでください。

- ④ブロックの指定をします。

放送したい放送階選択スイッチを押します。

- ⑤書き込んだ内容を記憶させます。

次の順序でテンキースイッチを押します。

→ ⊗ → 9 → 9 →

- ⑥書き込みスイッチを「通常」にします。

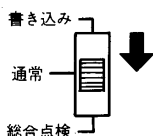

自火報ブロック
非常放送ブロックの指定の場合

- ①書き込みスイッチを「書き込み」にします。

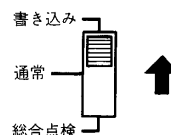

- ②書き込みモードの指定をします。

次の順序でテンキースイッチを押します。

⊗ → 4 → 1 → #

書き込みモードは表をご参照ください。(22ページ)

- ③出火階の指定をします。

出火階に相当する放送階選択スイッチを押します。(押したところの出火階表示灯が点灯します。)

- ④テンキースイッチの#を押します。

- ⑤ブロックの指定をします。

非常放送系統表により出火階、直上階の放送階選択スイッチを押します。

- ⑥書き込んだ内容を記憶させます。

次の順序でテンキースイッチを押します。

→ ⊗ → 9 → 9 →

- ⑦書き込みスイッチを「通常」にします。

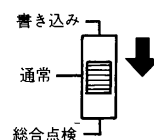

書込みモード一覧表

項 目	⊗ 書き込みモード	備 考
ブロック放送 ブロック選択スイッチ (第1回線)	01	ブロック選択スイッチ⑨の1～5 スイッチを押したときの放送先を 指定します。 (18および23ページを参照して ください。)
" (2)	02	
" (3)	03	
" (4)	04	
" (5)	05	
業務専用リモコンブロック放送 リモコン回線 (第1回線)	11	業務リモコンAAR-100～1000 を使用したときにそれぞれの回線 選択スイッチ1～10を押したと きの放送先を指定します。 (18および24ページを参照して ください。)
" (2)	12	
" (3)	13	
" (4)	14	
" (5)	15	
" (6)	16	
" (7)	17	
" (8)	18	
" (9)	19	
" (10)	20	
チャイムブロック放送	62	19～20ページおよび25～26 ページを参照してください。
一般外部ブロック放送	61	
自動アナウンス放送	63	
非常放送ブロック 階別選択スイッチ (第1回線)	21	手動による非常放送をする場合に 階別または出火階+直上階方式で 放送選択ができるようになります。 20ページおよび26ページを参 照してください。
" (2)	22	
" (3)	23	
" (4)	24	
" (5)	25	
" (6)	26	
" (7)	27	
" (8)	28	
" (9)	29	
" (10)	30	
" (11)	31	
" (12)	32	
" (13)	33	
" (14)	34	
" (15)	35	
" (16)	36	
" (17)	37	
" (18)	38	
" (19)	39	
" (20)	40	
自火報ブロック 自火報回線 (第1回線)	41	自動火災報知機と連動させる場合 に、感知器の作動した場所に 応じて消防法に基づいた放送回線 を自動的に選択(出火階+直上階) できるようにします。 20、29ページを参照してくだ さい。
" (2)	42	
" (3)	43	
" (4)	44	
" (5)	45	
" (6)	46	
" (7)	47	
" (8)	48	
" (9)	49	
" (10)	50	
" (11)	51	
" (12)	52	
" (13)	53	
" (14)	54	
" (15)	55	
" (16)	56	
" (17)	57	
" (18)	58	
" (19)	59	
" (20)	60	

■各放送の書き込み例

ホテルを例に書き込みのしかたを説明します。

●ブロック放送

ブロック選択スイッチの**駐車場**を押すと**B2駐車場**、**B1駐車場**の作動表示灯が点灯し、放送ができます。

①書き込みスイッチを「書き込み」にします。

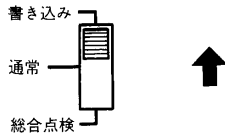

②マイクドア内のテンキースイッチを次の順序で押します。

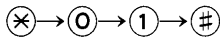

ブロック選択スイッチの第1回線を指定します。

ご注意

テンキースイッチを押してもブザー音(ピッ)が鳴らないときは再度①からやり直してください。

③緊急モードに指定するときは一斉放送スイッチを押します。階別選択指示灯が点灯します。

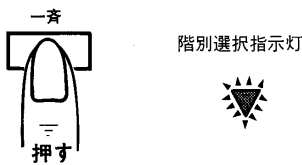

一般モードで使用するときは一斉放送スイッチは押さないでください。

④放送階選択スイッチの**B2駐車場**、**B1駐車場**を押します。

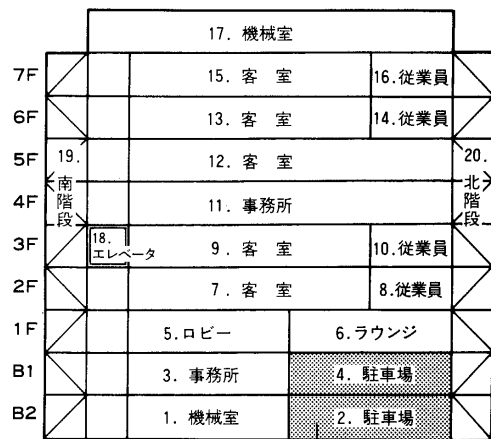
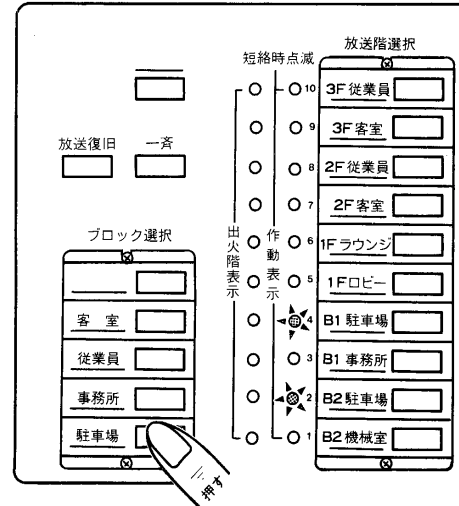
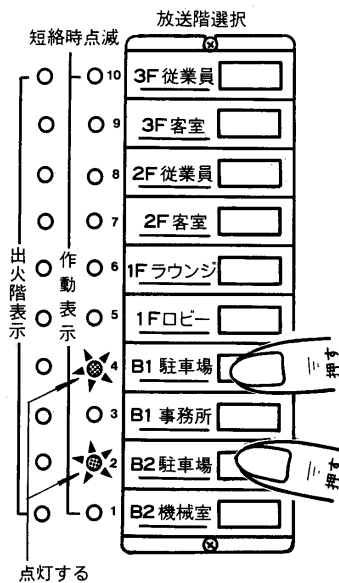

ブロック選択スイッチの第1回線にブロック指定する。

ご注意

緊急モードとはスピーカのアッテネータの位置が「OFF」になっていても放送可能な状態をいいます。一般モードとは、アッテネータにより音量調節が可能な状態をいいます。

⑤マイクドア内のテンキースイッチを次の順序で押します。



最後の(#)スイッチを押すとブザー音(約1秒)(ピッ)とともに階別作動表示灯が消え、書き込みが完了したことを示します。(#)スイッチを押してもブザー音が鳴らなったり階別作動表示灯が消えないときは再度①からやり直してください。

⑥書き込みスイッチを「通常」にします。

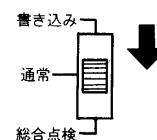

●業務専用リモコンブロック放送

右図のホテルにおいてリモコン操作者の従業員を押すと2F従業員、3F従業員、6F従業員、7F従業員の作動表示灯が点灯し放送ができます。

①書き込みスイッチを「書き込み」にします。

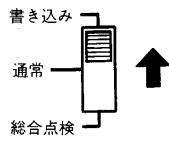

②マイクドア内のテンキースイッチを次の順序で押します。

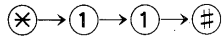

リモコン操作者の第1回線を指定します。

ご注意

テンキースイッチを押してもブザー音(ピッ)が鳴らないときは再度①からやり直してください。

③緊急モードに指定するときは一斉放送スイッチを押します。階別選択指示灯が点灯します。

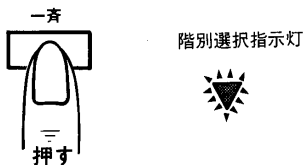

一般モードで使用するときは一斉放送スイッチは押さないでください。

④放送階選択スイッチの2F従業員、3F従業員、6F従業員、7F従業員を押します。

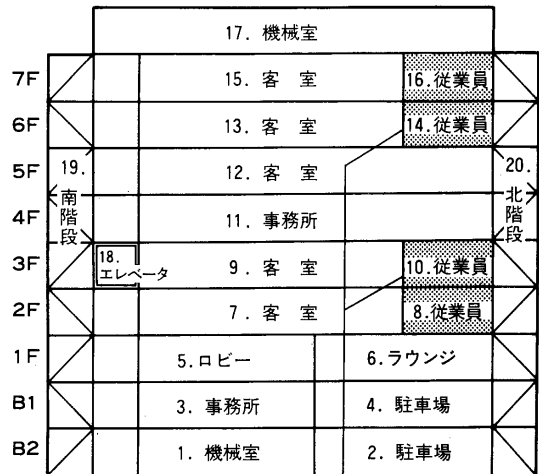
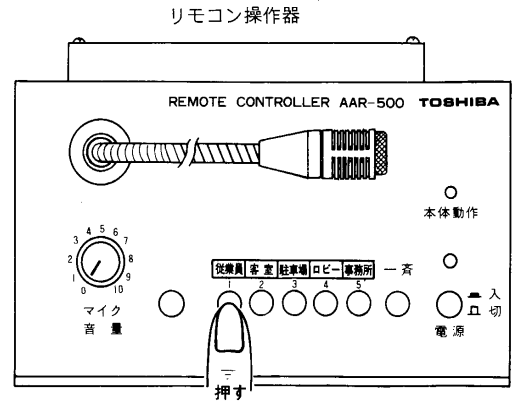
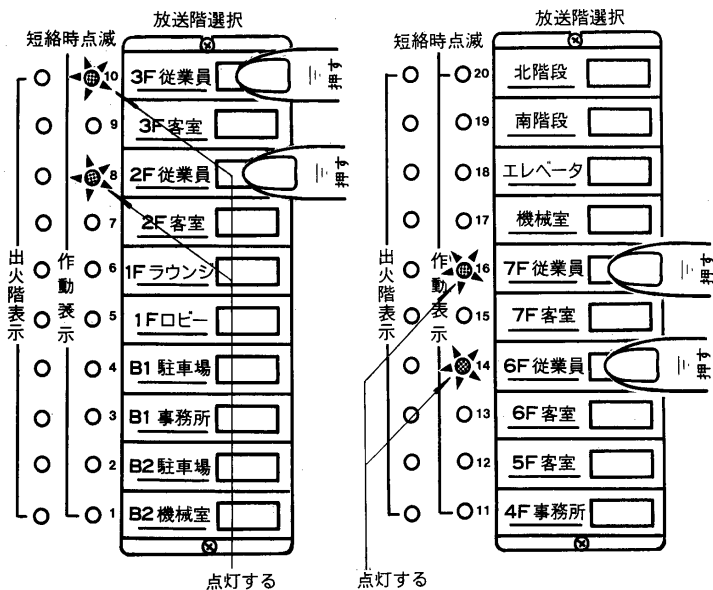

ご注意

緊急モードとはスピーカのアッテネータの位置が「OFF」になっていても放送可能な状態をいいます。一般モードとは、アッテネータにより音量調節が可能な状態をいいます。

⑤マイクドア内のテンキースイッチを次の順序で押します。



最後の(#)スイッチを押すとブザー音(約1秒)(ピッ)とともに階別作動表示灯が消え、書き込みが完了したことを示します。(＃)スイッチを押してもブザー音が鳴らなかったり階別作動表示灯が消えないときは再度①からやり直してください。

⑥書き込みスイッチを「通常」にします。

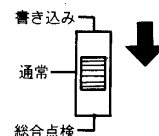

●チャイムブロック放送

右図のホテルにおいて時報チャイムで自動的に2F従業員、3F従業員、6F従業員、7F従業員にチャイム放送ができます。

①書き込みスイッチを「書き込み」にします。

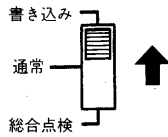

②マイクドア内のテンキースイッチを次の順序で押します。

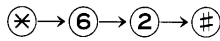

チャイムブロック放送を指定します。

ご注意

テンキースイッチを押してもブザー音(ピッ)が鳴らないときは再度①からやり直してください。

③緊急モードに指定するときは一斉放送スイッチを押します。階別選択指示灯が点灯します。

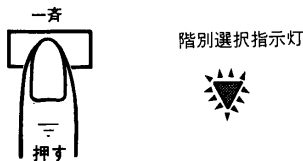

一般モードで使用するときは一斉放送スイッチは押さないでください。

④放送階選択スイッチの2F従業員、3F従業員、6F従業員、7F従業員を押します。

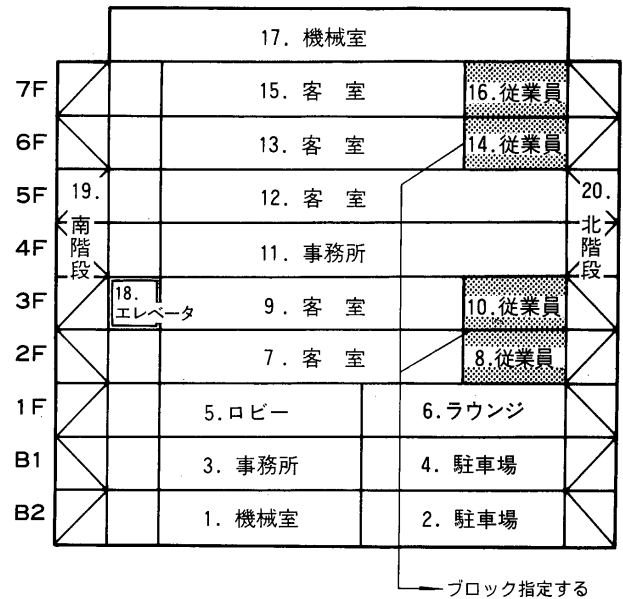
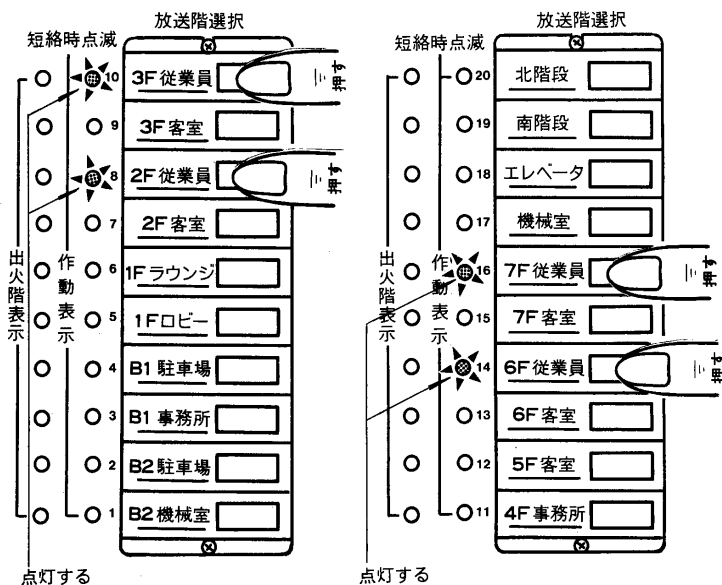

ご注意

緊急モードとはスピーカのアッテネータの位置が「OFF」になっていても放送可能な状態をいいます。一般モードとは、アッテネータにより音量調節が可能な状態をいいます。

⑤マイクドア内のテンキースイッチを次の順序で押します。

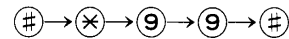

最後の#スイッチを押すとブザー音(約1秒)(ピッ)とともに階別作動表示灯が消え、書き込みが完了したことを示します。#スイッチを押してもブザー音が鳴らなかったり階別作動表示灯が消えないときは再度①からやり直してください。

⑥書き込みスイッチを「通常」にします。

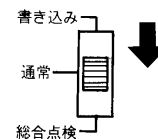

●一般外部ブロック放送

右図のホテルにおいて一般外部放送で2F客室、3F客室、5F客室、6F客室、7F客室にBGM放送ができます。

①書き込みスイッチを「書き込み」にします。

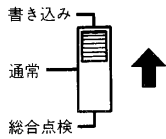

②マイクドア内のテンキースイッチを次の順序で押します。

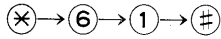

一般外部ブロック放送を指定します。

ご注意

テンキースイッチを押してもブザー音(ピッ)が鳴らないときは再度①からやり直してください。

③緊急モードに指定するときは一斉放送スイッチを押します。階別選択指示灯が点灯します。

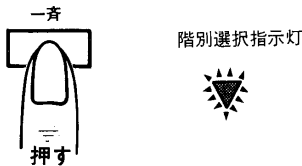

一般モードで使用するときは一斉放送スイッチは押さないでください。

④放送階選択スイッチの2F客室、3F客室、5F客室、6F客室、7F客室を押します。

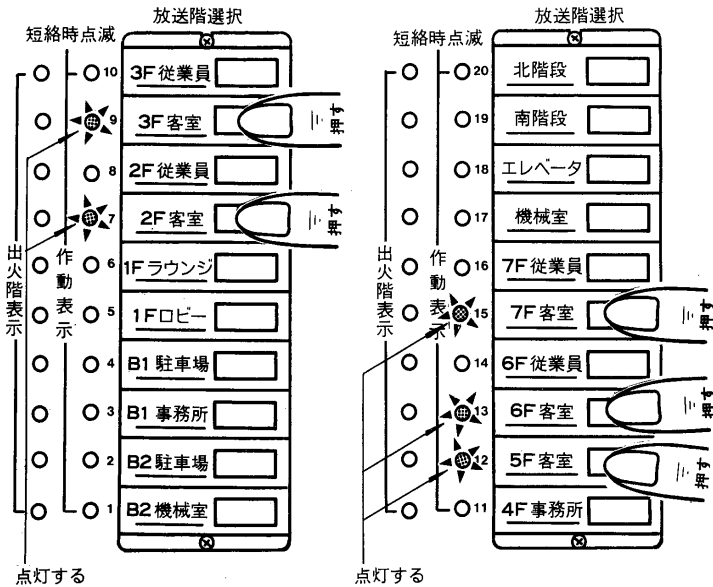

●自動放送ブロック放送

自動放送ユニットの取扱説明書をご参照ください。

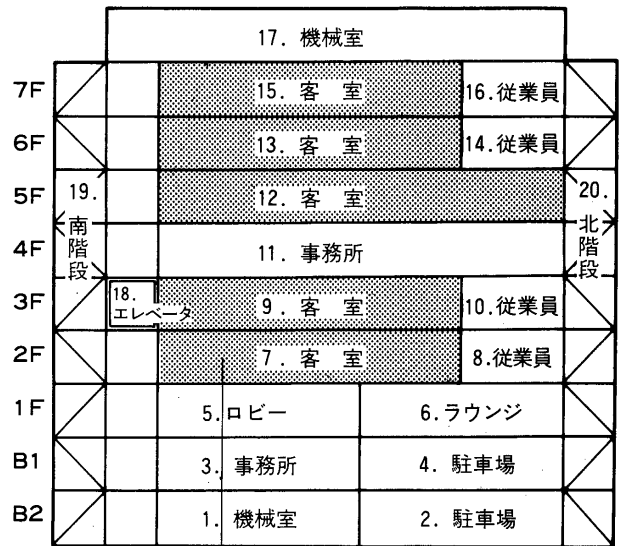

ブロック指定する。

ご注意

緊急モードとはスピーカのアッテネータの位置が「OFF」になっていても放送可能な状態をいいます。一般モードとは、アッテネータにより音量調節が可能な状態をいいます。

⑤マイクドア内のテンキースイッチを次の順序で押します。



最後の(#)スイッチを押すとブザー音(約1秒)(ピッ)とともに階別作動表示灯が消え、書き込みが完了したことを示します。(X)スイッチを押してもブザー音が鳴らなかつたり階別作動表示灯が消えないときは再度①からやり直してください。

⑥書き込みスイッチを「通常」にします。

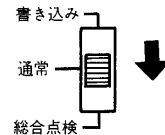

●非常放送ブロックの指定

階別方式

非常放送時に放送階選択スイッチの1Fロビーを押すと1Fロビー、1Fラウンジの階別作動表示灯が点灯し、放送ができます。

直上階方式

非常放送時に放送階選択スイッチの1Fロビーを押すと地階全域(B1、B2)および1F、2Fの作動表示灯が点灯し放送ができます。

【注意】

階別方式にするか、直上階方式にするかは、その地区を管轄する消防署の指導に従ってください。

①書き込みスイッチを「書き込み」にします。

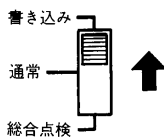

②マイクドア内のテンキースイッチを次の順序で押します。

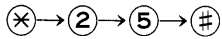

放送階選択スイッチの第5回線を指定します。(非常放送ブロック)

【注意】

テンキースイッチを押してもブザー音(ピッ)が鳴らないときは再度①からやり直してください。

③放送階選択スイッチの1Fロビーを押します。

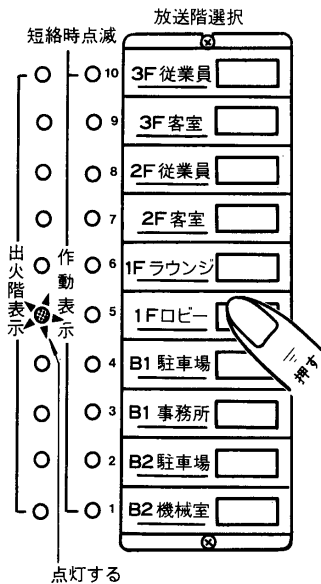

④テンキースイッチの(#)を押します。

⑤

(1)階別方式のとき

放送階選択スイッチの1Fロビー、1Fラウンジを押します。

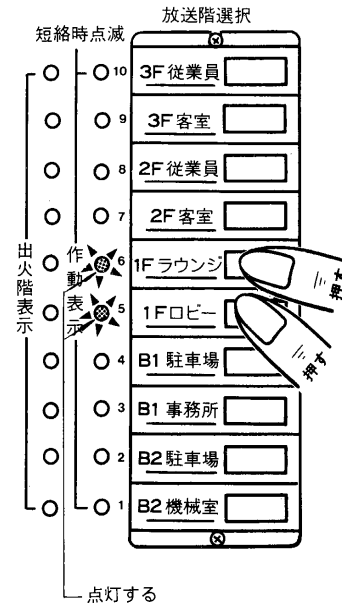

(2)直上階方式のとき

B2機械室から2F従業員までの1～8とエレベータ18を押します。

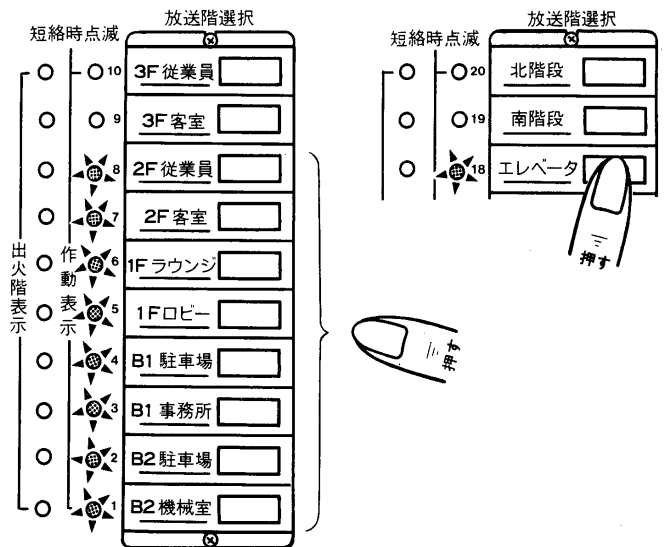

(1) 階別方式

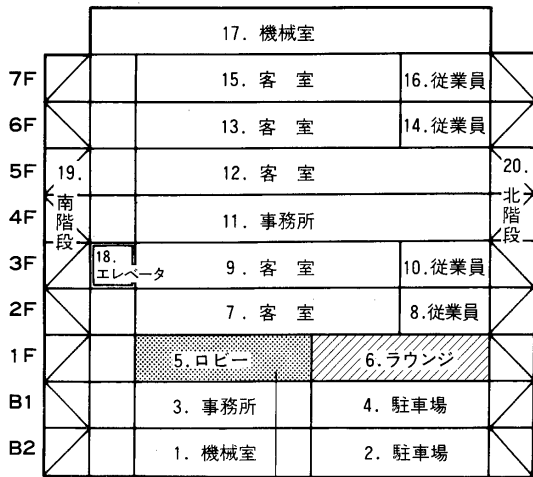

→ブロック指定する。

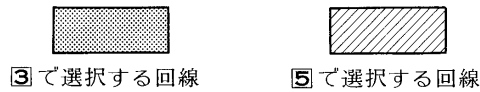

(2) 直上階方式

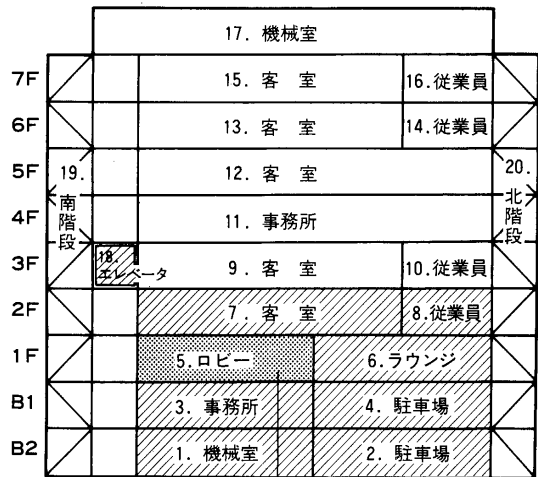

→ブロック指定する。

㊦マイクドア内のテンキースイッチを次の順序で押します。

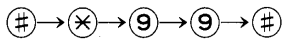

最後の#スイッチを押すとブザー音(約1秒)(ピッ)とともに階別作動表示灯が消え、書き込みが完了したことを示します。#スイッチを押してもブザー音が鳴らなかったり階別作動表示灯が消えないときは再度1からやり直してください。

㊧書き込みスイッチを「通常」にします。

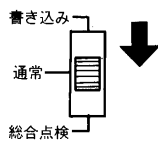

※ 直上階方式では出火階が

(1) 2F以上では出火階とその直上階を放送

(2) 1Fのときは2Fと地階全域

(3) 地階のときは出火階とその直上階および地階全部

にそれぞれ放送できるように入力し記憶させなくてはなりません。

またエレベータ内の放送は他のすべての報知区域(当該エレベータに直接接続されない部分の階を除く)と

連動して放送できるように入力し記憶させなくてはなりません。

基本的には以上のとおりですが、建物の構造等により異なります。

詳細については管轄する消防署の指導に従ってください。

●自火報ブロックの指定

5F客室の自火報から発報があると5F客室の出火階表示灯が点灯し5F客室、6F客室、6F従業員、エレベータの作動表示灯が点灯します。

①書き込みスイッチを「書き込み」にします。

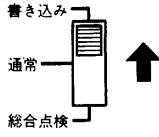

②マイクドア内のテンキースイッチを次の順序で押します。

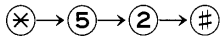

自火報の第12回線を指定します。(自火報ブロック)

ご注意

テンキースイッチを押してもブザー音(ピッ)が鳴らないときは再度①からやり直してください。

③放送階選択スイッチの5F客室を押します。5F客室の出火階表示灯が点灯します。

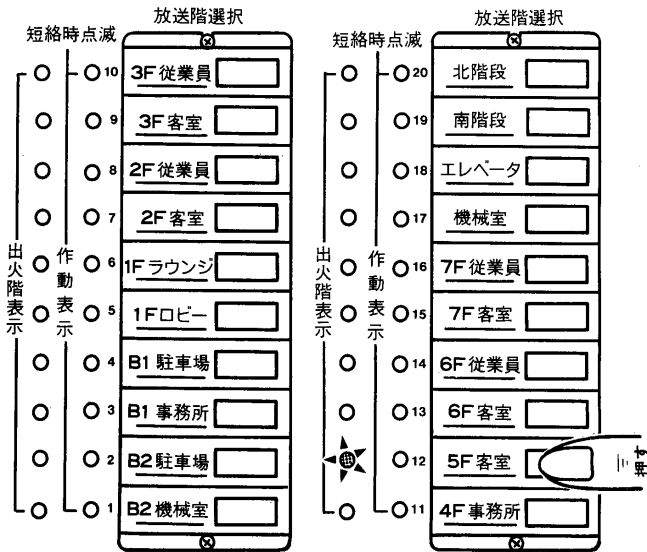

④テンキースイッチの#を押します。

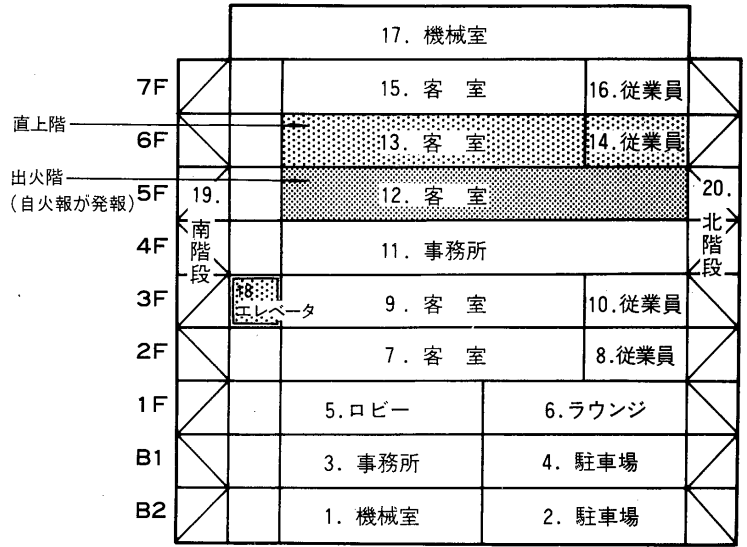

⑤放送階選択スイッチの5F客室、6F客室、6F従業員、エレベータを押します。

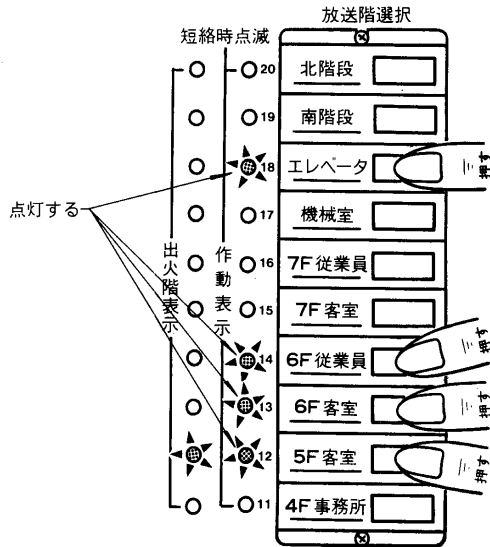

⑥マイクドア内のテンキースイッチを次の順序で押します。

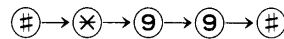

最後の#スイッチを押すとブザー音(約1秒)(ピッ)とともに階別作動表示灯が消え、書き込みが完了したことを示します。#スイッチを押してもブザー音が鳴らなかったり階別作動表示灯が消えないときは再度①からやり直してください。

⑦書き込みスイッチを「通常」にします。

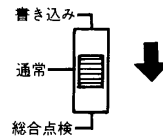

放送系統表

20																				
19																				
18																				
17																				
16																				
15																				
14																				
13																				
12																				
11																				
10																				
9																				
8																				
7																				
6																				
5																				
4																				
3																				
2																				
1																				
階 別	スピーカ回線	放送場所	1	2	3	4	5	チャイムブロック放送	一般外部ブロック放送	1	2	3	4	5	6	7	8	9	10	自動放送ブロック放送
			一般ブロック放送 (ブロック選択スイッチ)					一般リモコン放送												
書き込みモード			01	02	03	04	05	62	61	11	12	13	14	15	16	17	18	19	20	63

キリトリ線

非常放送系統表

	20																				
	19																				
	18																				
	17																				
	16																				
	15																				
	14																				
	13																				
	12																				
	11																				
	10																				
	9																				
	8																				
	7																				
	6																				
	5																				
	4																				
	3																				
	2																				
	1																				
		1	2	3	4	5	6	7	8	9	10	11	12	13	14	15	16	17	18	19	20

業務放送のしかた

■準備

- すべての音量調節つまみが「左いっぱい」に絞った位置にあることを確かめてください。
- 放送したい場所の放送階選択スイッチまたはブロック選択スイッチを押してください。放送可能表示灯が点灯し電源が入ります。

■操作のしかた

●非常、業務兼用マイクロホン①を使用するとき

- マイクを外し、スイッチを押しながら放送してください。

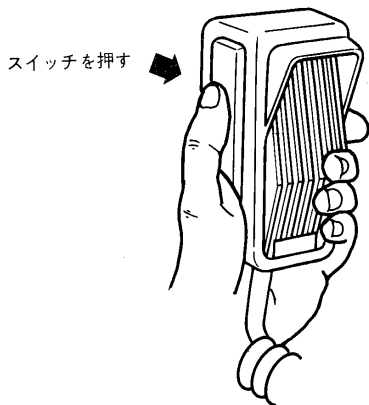

●有線マイクロホンを使用するとき

- マイク入力ジャック⑳㉑にマイクロホンをつなぎます。このとき使用するマイクロホンは、インピーダンス 200 Ω ~ 50 k Ω のものをお使いください。(平衡形マイク、不平衡形マイクどちらでも使用できます。)
- マイク音量調節つまみ㉔㉕をゆっくり右にまわし、お好みの音量に調節してください。

●テープデッキ (カセットテープデッキ、オープンデッキ) レコードプレーヤ等の外部機器を使用するとき

- 外部機器を使用するときは、テープ/AUX入力ジャック㉒レコード入力ジャック㉓㉔を使用してください。
- 外部機器を動作させ、外部機器の音量調節つまみか、テープ/AUX音量調節つまみ㉓レコード入力音量調節つまみ㉔でお好みの音量に調節してください。
- レコードプレーヤのカートリッジには主としてMM形とクリスタル形(またはセラミック形)の2種があります。レコード入力はMM形に特性が合わせてあります。MM形カートリッジを使用したレコードプレーヤをご使用ください。

●放送内容を録音するとき

- 本機の録音出力ジャック㉗をテープレコーダの「ライン入力 (LINE IN)」に接続してください。
- テープレコーダの録音レベル調節器で最適レベルに調節しながら録音してください。

ご注意 停電時は業務放送できません。非常放送のみです。

●別売の組み込みユニットの使いかた

- 別売ユニットを組み込んでご使用のときは、ユニットに付属の取扱説明書をご参照ください。

●ICチャイムの使いかた

- ICチャイムスイッチ⑥を一度押しますとチャイム音が放送されます。
- チャイム音を続けて放送する場合は、ボタンから一度指を離しチャイム音が鳴り終わってから約2~3秒たって、もう一度チャイムスイッチ⑥を押してください。

(ICチャイムユニット (CH-2、ACU-4020A) は別売のオプションです。)
取付け方法は「接続のしかた」をご参照ください。

●モニタのしかた

- 本機にはモニタスピーカが内蔵されています。モニタ音量調節つまみ㉖で必要に応じて調節してください。
- 非常、業務兼用マイクロホン①のマイク放送スイッチ②を押すとモニタスピーカの音が切れハウリングを防止します。
- 放送の出力に応じて放送出力レベル計⑱の指針がふれます。メータの指針のふれが「最適出力」となるよう音量調節つまみで調節してください。

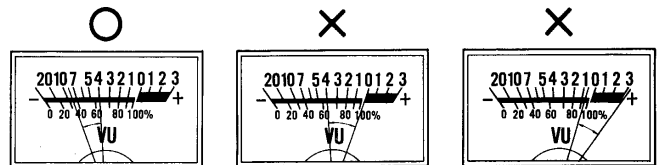

●音質調整のしかた

- 音質調整つまみは右にまわすと増強され左にまわすと減衰します。
- 用途に応じて最適な音質になるように調整してください。

マッチングトランス取付用基板 (P-485-003)

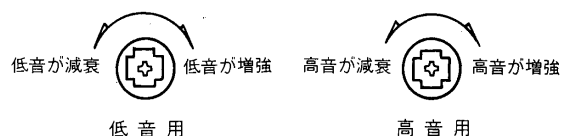
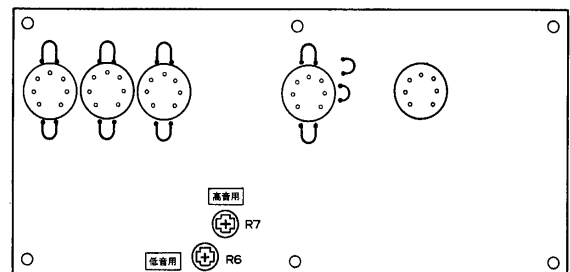

- 放送終了後は放送復旧スイッチ⑤を押してください。すべての表示灯が消えます。

■ 階別選択放送のしかた

- 駐車場に放送したいときは、放送階選択スイッチの「駐車場」を押します。
放送可能表示灯と放送階選択スイッチの押された駐車場の階別作動表示灯が点灯します。

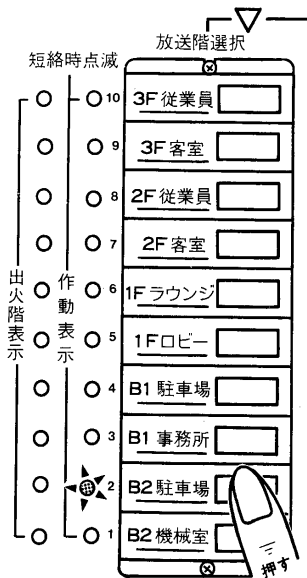

- 駐車場に放送中さらにロビーに追加放送したいときは放送階選択スイッチの「ロビー」を押します。
放送可能表示灯と放送階選択スイッチの押された駐車場とロビーの階別作動表示灯が点灯します。（加算されます。）

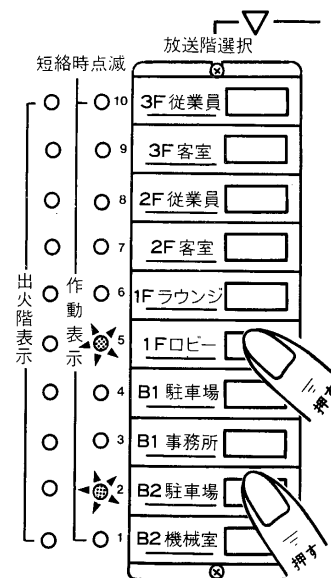

- 復旧させるときは再度放送階選択スイッチの「駐車場」を押すか、放送復旧スイッチを押します。

- 復旧させるときは再度放送階選択スイッチの「駐車場」「ロビー」を押すか、放送復旧スイッチを押します。
- 放送階選択スイッチにより「駐車場」に放送しているとき、ブロック選択スイッチの「従業員」を押す
駐車場の階別作動表示灯は消え従業員全ての階別作動表示灯が点灯します。（後押し優先）

■ ブロック放送のしかた

- 各ブロックに放送するとき
 - 従業員だけに放送したいときはブロック選択スイッチの「従業員」を押します。
 - 放送可能表示灯及び従業員全ての階別作動表示灯が点灯し放送可能状態となります。

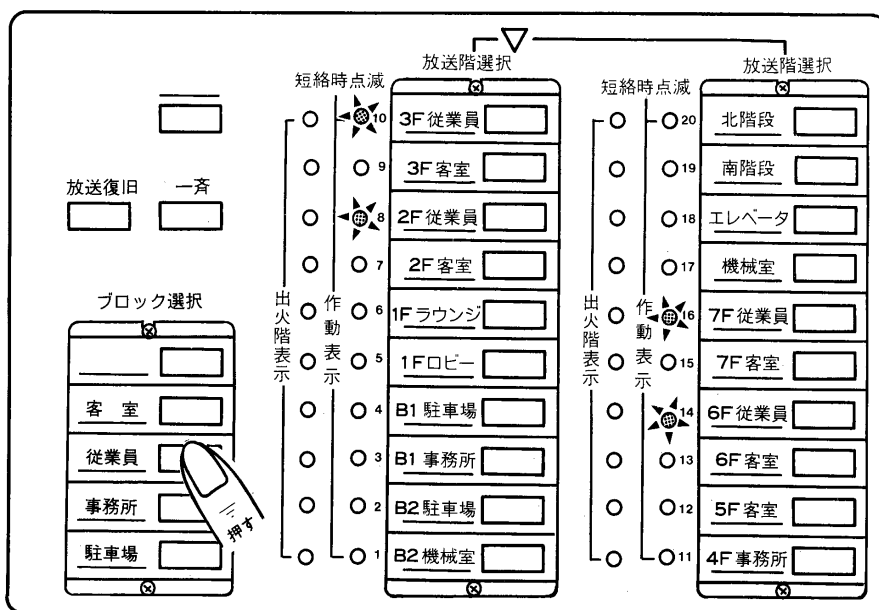

- 復旧させるときは、放送復旧スイッチを押します。

■ ご注意

- 再度ブロック選択スイッチの「従業員」を押しても復旧しません。
- ブロック放送は、あらかじめ放送先を登録する必要があります。

- 二つのブロックに放送するとき、例えばブロック選択スイッチの「事務所」と「従業員」を同時に押します。事務所と従業員全ての階別作動表示灯が点灯します。
- ブロック選択スイッチの「従業員」を押した後、ブロック選択スイッチの「客室」を押すと、従業員全ての階別作動表示灯が消え客室全ての階別作動表示灯が点灯します。(後押し優先)
- ブロック選択後追加放送するとき
 - 全ての客室とロビーに放送したいときは、ブロック選択スイッチの「客室」を押した後、ロビーの放送階選択スイッチを押しますと、放送可能表示灯と客室すべてとロビーの階別作動表示灯が点灯します。

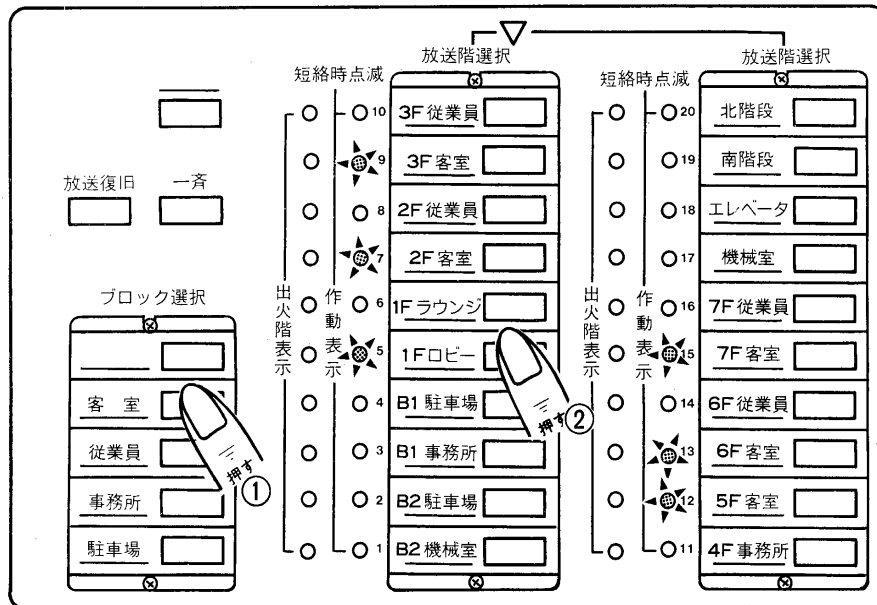

- また2Fの客室に放送を流せないときは、2F客室の放送階選択スイッチを押すと2F客室の階別作動表示灯のみが消えます。
- 復旧させるときは放送復旧スイッチを押します。
- ブロックに緊急放送するとき
 - 「各ブロックに放送する場合」同様に、従業員に放送したいときは、ブロック選択スイッチの従業員を押します。
 - 放送可能表示灯および従業員全ての階別作動表示灯が点灯し放送可能状態となります。また階別選択指示灯が点灯し緊急放送（緊急モード）であることを表示します。

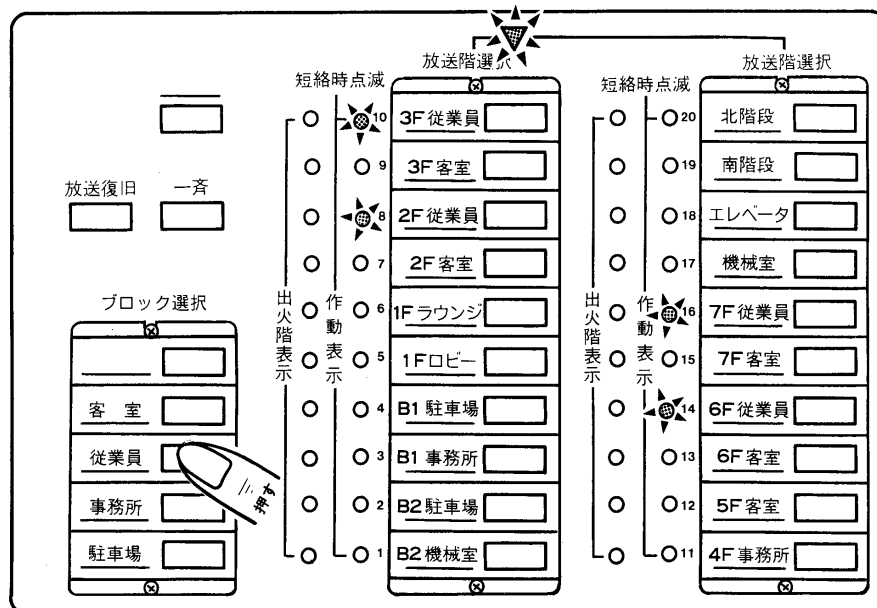

- 復旧させるときは放送復旧スイッチを押します。

ご注意

ブロックに緊急放送する場合はあらかじめブロック指定（書き込み）するときに緊急モードでの書き込みが必要です。

非常放送のしかた

■ 自火報連動の場合

→ 操作の手順を示します。

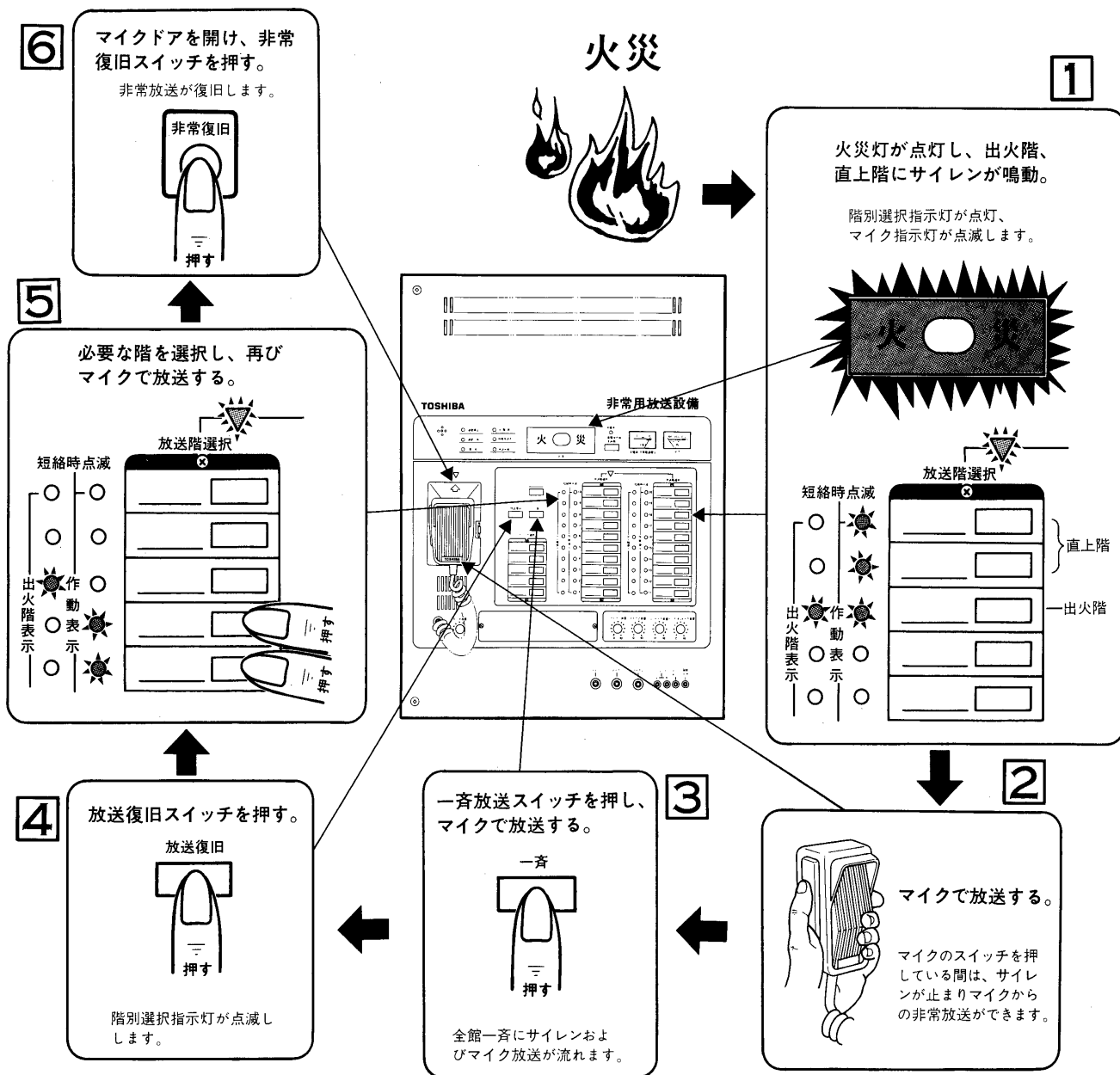

■ 自火報連動一斉の場合

→ 操作の手順を示します。

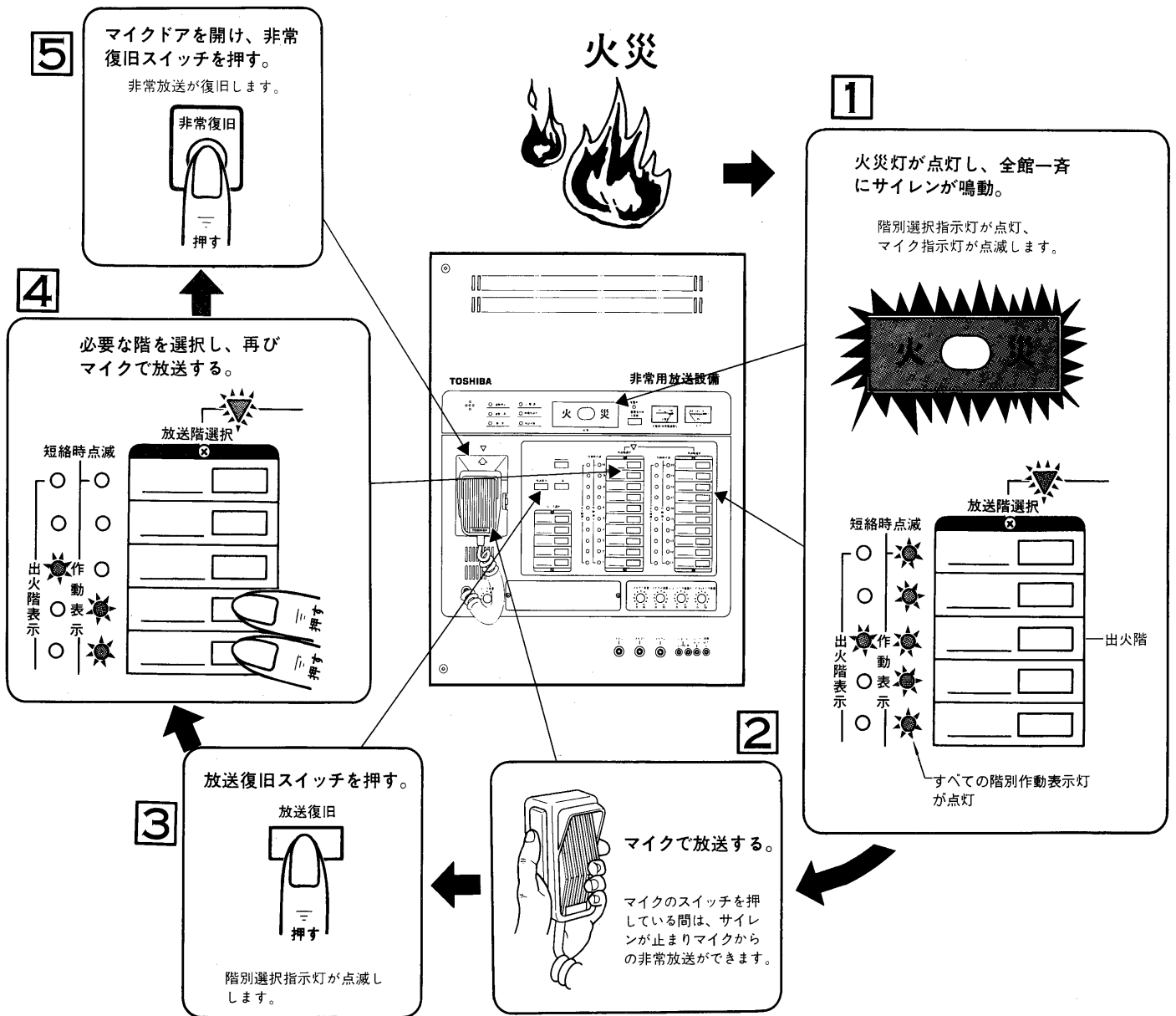

■ 自火報連動停止の場合

➡ 操作の手順を示します。

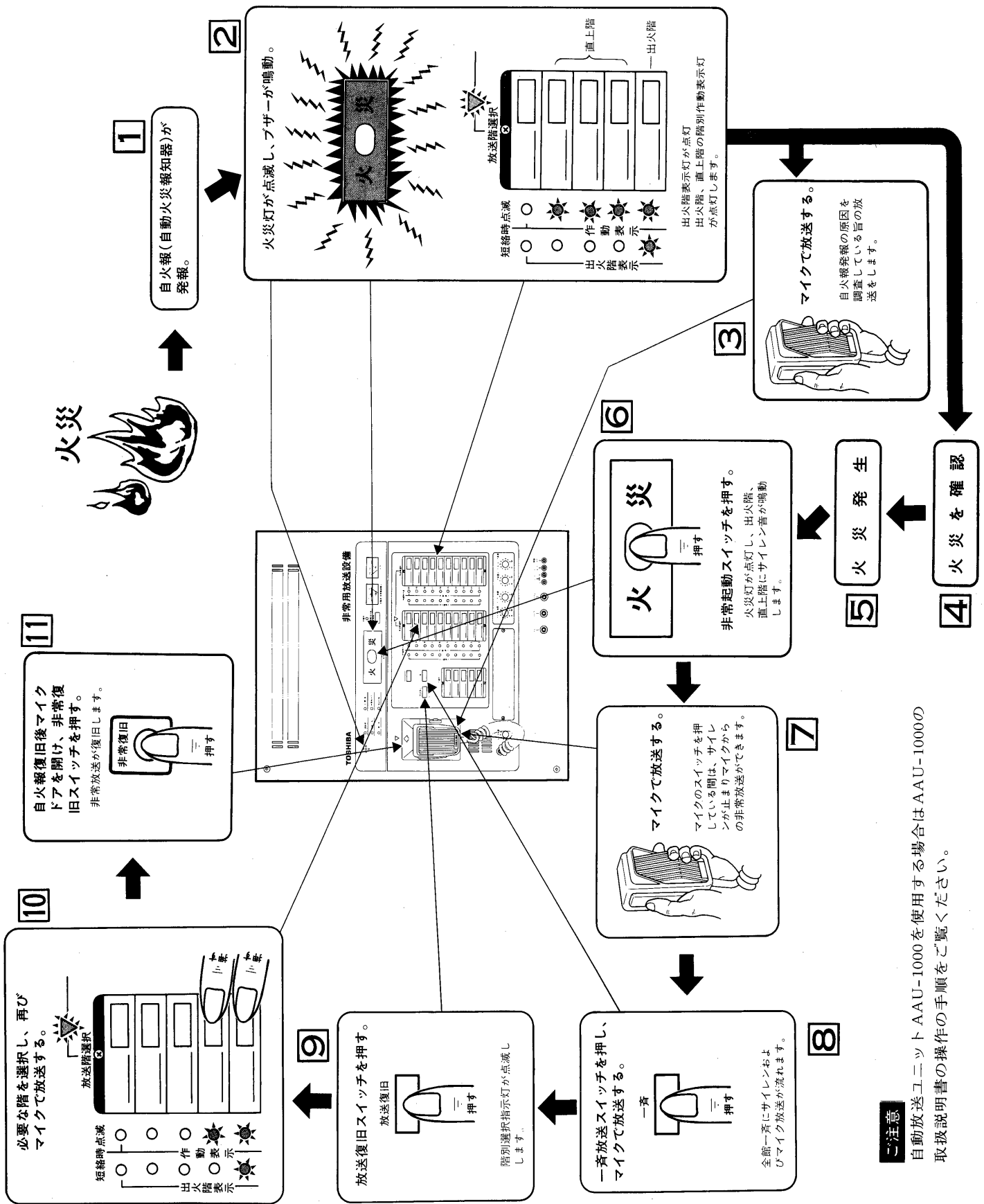

注意

自動放送ユニット AAU-1000を使用する場合はAAU-1000の取扱説明書の操作の手順をご覧ください。

■手動の場合

➡ 操作の手順を示します。

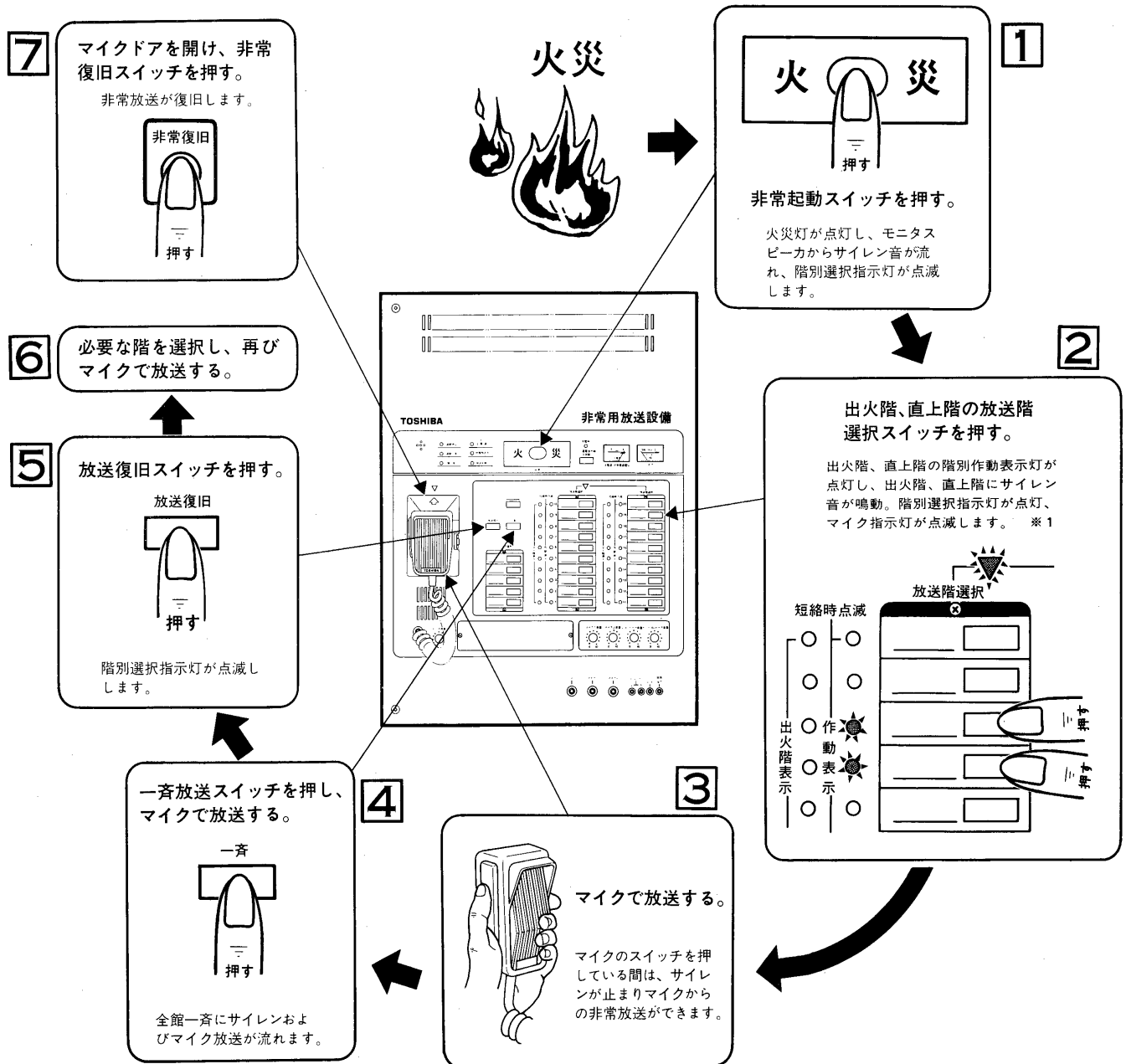

※1 あらかじめ直上階方式でプログラムが書き込まれている場合は、出火階を選択すると、直上階方式で放送されるべき階（1Fの場合は2Fと地階、地階の場合は地階の全てと1F、その他の階では出火階およびその直上階）が選択されます。

後押し優先方式について

本機は後押し優先方式を採用しており一般放送時には、常に後で押したスイッチが優先します。

たとえば、本体からのマイク放送中に業務リモコンのマイク放送を始めると、スピーカからは業務リモコンのマイク放送が流れます。また、業務リモコンのマイク放送が終了しマイクスイッチを解除すると、本体のマイク放送にもどります。非常放送は最優先となります。

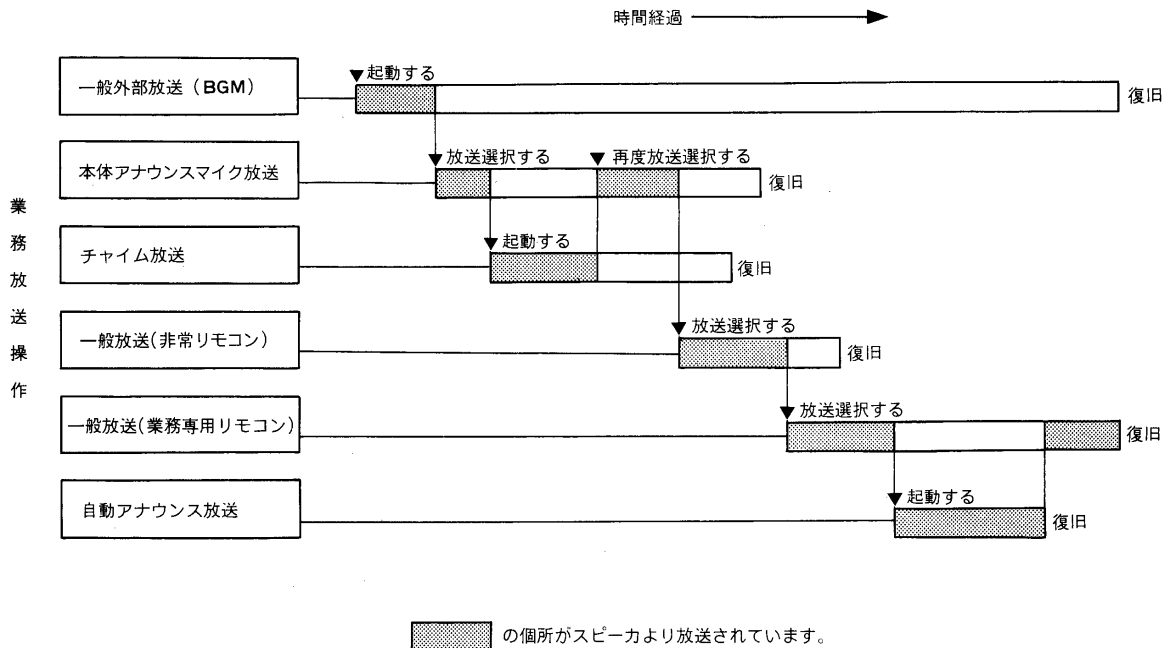

保守点検のしかた (保守点検者の方へ)

非常用放送設備の保守点検は有資格者 (消防設備士、第2種消防設備点検資格者) でなければ行なえませんのでご注意ください。

■非常用バッテリーの交換について

- バッテリーチェックスイッチでチェックしてください。非常電源電圧計の指針が20~30V線の目盛のほぼ中央から上限までの間に振れることを確認してください。この範囲内に振れないときは、すぐに交換してください。
- 非常用バッテリーの標準寿命は4年です。非常時に機器を正しく動作させるために交換時期を守ってください。

非常用バッテリーを交換する場合は主電源スイッチを切らずに交換してください。

充電中は点灯します

充電中



点検
主回路

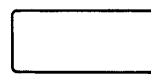

押して蓄電池点検

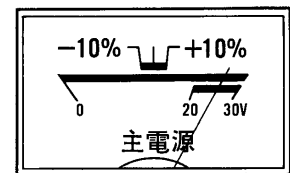

主電源/非常電源電圧

■総合点検について

- 接続されたスピーカから音を出さずに本機の総合点検ができます。次の順序で総合点検を行なってください。
- マイクドア内の「書き込みスイッチ」を「総合点検」にします。
- 非常放送および業務放送の動作点検をおこないます。このとき接続されたスピーカからは音は出ません。
- 全ての動作点検が完了したら「書き込みスイッチ」を「通常」にします。

総合点検終了後、書き込みスイッチは必ず「通常」にセットしてください。

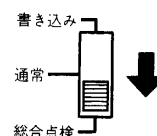

■自動点検について

- 本機にはオートチェック機能があり、コンピュータが内部回路（コンピュータ自身）、リモコン回線、非常用バッテリーの点検を常時おこないます。
- 何らかの異常が発生しますと異常表示灯が点灯し、ブザー音(ピー)が鳴ります。
マイクドア内の異常表示灯で異常の種類が確認できます。

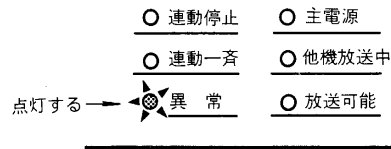

■スピーカ回線の短絡保護について

- スピーカ回線が短絡しますとコンピュータが検知し自動的にスピーカ回線を切断します。このとき短絡した回線の階別作動表示灯兼短絡表示灯が点滅します。
復旧するときはマイクドア内の非常復旧スイッチを押しサイレンを止めます。
- 異常の原因を取り除いた後、コンピュータ制御スイッチを「切」から「入」にしてください。（リセットします。）

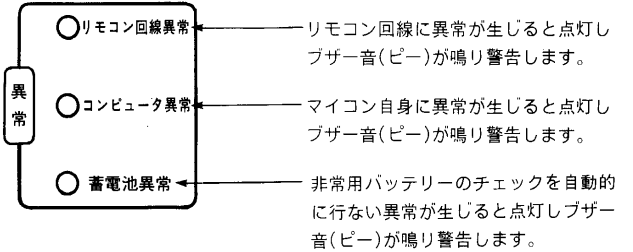

ご注意

異常表示灯が点灯したときは復旧の操作（コンピュータ制御スイッチを入→切→入）してください。この操作で復旧しないときはお買いあげの販売店またはお近くの東芝お客様ご相談センターにご連絡ください。

■絶縁耐圧試験、絶縁抵抗試験をするときは

消防検査、定期点検などで電源入力端子とアース間、スピーカ回線とアース間の絶縁耐圧、抵抗試験を行なうときは、サージアブソーバに接続されている端子付コードをそれぞれはずしてから試験してください。（下図参照）

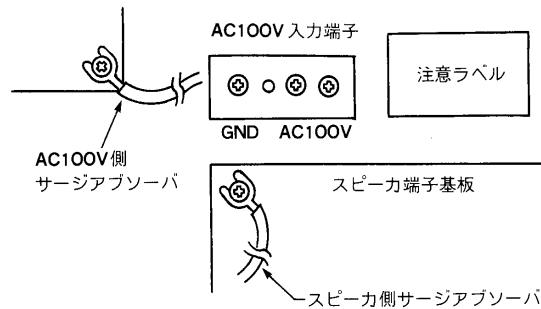

※ サージアブソーバとは、機器を雷などの誘導電圧から守るための素子で、これを取付けたまま試験すると不合格となることがあります。

※ 試験終了後は必ずサージアブソーバの端子付コードを元にもどして接続してください。

修理サービス

ご使用中に異常が生じたときはお使いになるのをやめ、お買いあげの販売店またはお近くの東芝お客様ご相談センターにご相談ください。なお、ご相談されるときは機器の形名およびお買いあげ時期をお忘れなくお知らせください。

仕 様

使用電源		常用：AC100V 50/60Hz 非常用：DC24V		非 常 用 マイク入力		入力レベル -46dB 入力インピーダンス 600Ω (一般アナウンスと兼用) 周波数特性 300~8000Hz ±3dB 歪 率 1%以下 S N 比 50dB 以上		寸 法		460(幅)×600(高さ)×150(奥行)			
定格出力		AWH-610RA 60W AWH-1210RA 120W AWH-1215RA 120W AWH-2420RA 240W		サイレン周波数		400~1000Hz 約5秒の繰返し (非常用放送設備(委)統一音)		重 量		AWH-610RA 約21kg AWH-1210RA 約24kg AWH-1215RA 約24kg AWH-2420RA 約30kg			
消費電力		機種名 ⑤ 定格出力時 AWH-610RA 80W 180W AWH-1210RA 125W 310W AWH-1215RA 128W 315W AWH-2420RA 210W 565W		リモコン (非常1)		入力レベル 20dB S N 比 70dB 以上 入力インピーダンス 600Ω 平衡		仕 上 げ		ストーンアイボリー (マンセル4.8Y7.9/1近似色) 一部アースブラウンシルク印刷 (マンセル8YR2.5/0.5近似色)			
周波数特性		50~15000Hz ±3dB		リモコン (非常2)		入力レベル 20dB S N 比 70dB 以上 入力インピーダンス 600Ω マッチングトランス (FB-1342-D21) により平衡 ※ 不平衡での使用はできません。		組み込み適合 ユニット		ARU-2100A, ARU-2100AF, ARU-2200AF AAU-1000, ATU-1100C			
ひずみ率		1%以下		出力レベル		VU計		付 属 品		AWH-610RA AWH-1210RA AWH-1215RA AWH-2420RA			
音質調整		低：100Hz ±10dB (1kHz基準) 高：10kHz ±10dB (1kHz基準)		モニタスピーカ		出力0.3W8Ωアッテネータ付 ハウリング防止回路付		大形単頭プラグ(6.3φ.3P).....1 ピンプラグ.....2 表示カード5回線.....1 表示カード10回線.....1 取付用型紙.....1 取扱説明書.....1 東芝お客様ご相談センター一覧表.....1		ヒューズ1.6A...1 ヒューズ1.6A...1 ヒューズ1.6A...1 ヒューズ1.6A...1 3A...1 4A...1 4A...1 5A...1 5A...3 5A...1 5A...1 7A...1 10A...1 7A...2 7A...2 15A...3 10A...1 10A...1			
マイク1入力 (音量調節器付)		入力レベル -64dB S N 比 50dB 以上 入力インピーダンス 600Ω 不平衡(平衡可)		作 動 表 示		選局時階別作動表示灯 (緑色ダイオード)点灯		●業務用リモコン操作器が1台接続できます。 ●電源カットリレー(形名：ARB-01P)が接続できます。 ●チャイムユニット(形名：CH-2, ACU-4020A)が組込めます。 ●非常業務兼用リモコンはARF-1000RAシリーズが使用できます。 (旧モデルARF-1000Rシリーズは使用できません。)					
マイク2入力 (音量調節器付)		入力レベル -64dB S N 比 50dB 以上 入力インピーダンス 600Ω 不平衡(平衡可)		出 火 階 表 示		発報時出火階表示灯 (赤色ダイオード)点灯							
レコード入力 (音量調節器付)		入力レベル -56dB S N 比 55dB 以上 50kΩ 不平衡 RIAA		短 絡 表 示		短絡時階別作動表示灯 (緑色ダイオード)点滅							
テープ/AUX入力 (音量調節器付)		入力レベル -20dB S N 比 65dB 以上 10kΩ 不平衡		機 種 名 放送階選択 ブロック選択		AWH-610RA 10回線+一斉 5回線 AWH-1210RA 10回線+一斉 5回線 AWH-1215RA 15回線+一斉 5回線 AWH-2420RA 20回線+一斉 5回線							
チャイム入力		入力レベル 0dB S N 比 65dB 以上 10kΩ 不平衡		※電力増幅部		周波数特性 50Hz~15000Hz (-1~-5dB)(0~-6dB) 1000Hz基準 ※建設省規格I級に適合							
ライン入力		入力レベル -20dB S N 比 65dB 以上 10kΩ/600Ω 不平衡(平衡可)		ひずみ率		1%以下(1000Hzにて)							
リモコン入力 (業務)		入力レベル 20/0dB S N 比 70dB 以上 5kΩ/600Ω 不平衡(平衡可)		S N 比		80dB 以上							
一般外部入力		入力レベル -20dB S N 比 65dB 以上 10kΩ 不平衡		負荷インピーダンス		60W 170Ω(100Vライン) 83Ω(70Vライン) 120W 83Ω(100Vライン) 42Ω(70Vライン) 240W 42Ω(100Vライン) 21Ω(70Vライン)							
ユニット入力		入力レベル -20dB S N 比 65dB 以上 10kΩ 不平衡		非 常 用 電 源 電 池		機種名 品 番 容量 AWH-610RA NBT-2000(別売) 1.65Ah/5HR AWH-1210RA NBT-3000(別売) 3.5Ah/5HR AWH-1215RA NBT-3000(別売) 3.5Ah/5HR AWH-2420RA NBT-4000(別売) 6.0Ah/5HR							
自動アナウンス 入 力		入力レベル 0dB S N 比 55dB 10kΩ 不平衡		充 電 方 式		ニッカド蓄電池：トリクル充電							
録音出力		出力レベル 0dB 負荷インピーダンス 10kΩ以上		外 部 制 御 入 力		非常起動入力 (メーク) 連 動 時：直上階 連動一斉時：非常一斉 停 止 時：ブザー チャイム制御入力 (メーク) 電源起動(メーク) 回線選択(メーク) リモコン制御入力 (業務) 電源起動(メーク) 回線選択(メーク) 一 般 外 部 制 御 入 力 電源起動(メーク) 回線選択(メーク) 非 常 接 点 出 力 電源カットリレー用：+24V送り出し 地区ベル制御：メーク接点送り出し スピーカ回線切替：メーク接点送り出し							