

TOSHIBA

チャイム機器の機器接続図集①卓上アンプ編 ACH-400WA, ACH-100WA, CH-4000W

卓上アンプAVA-304, 604との接続

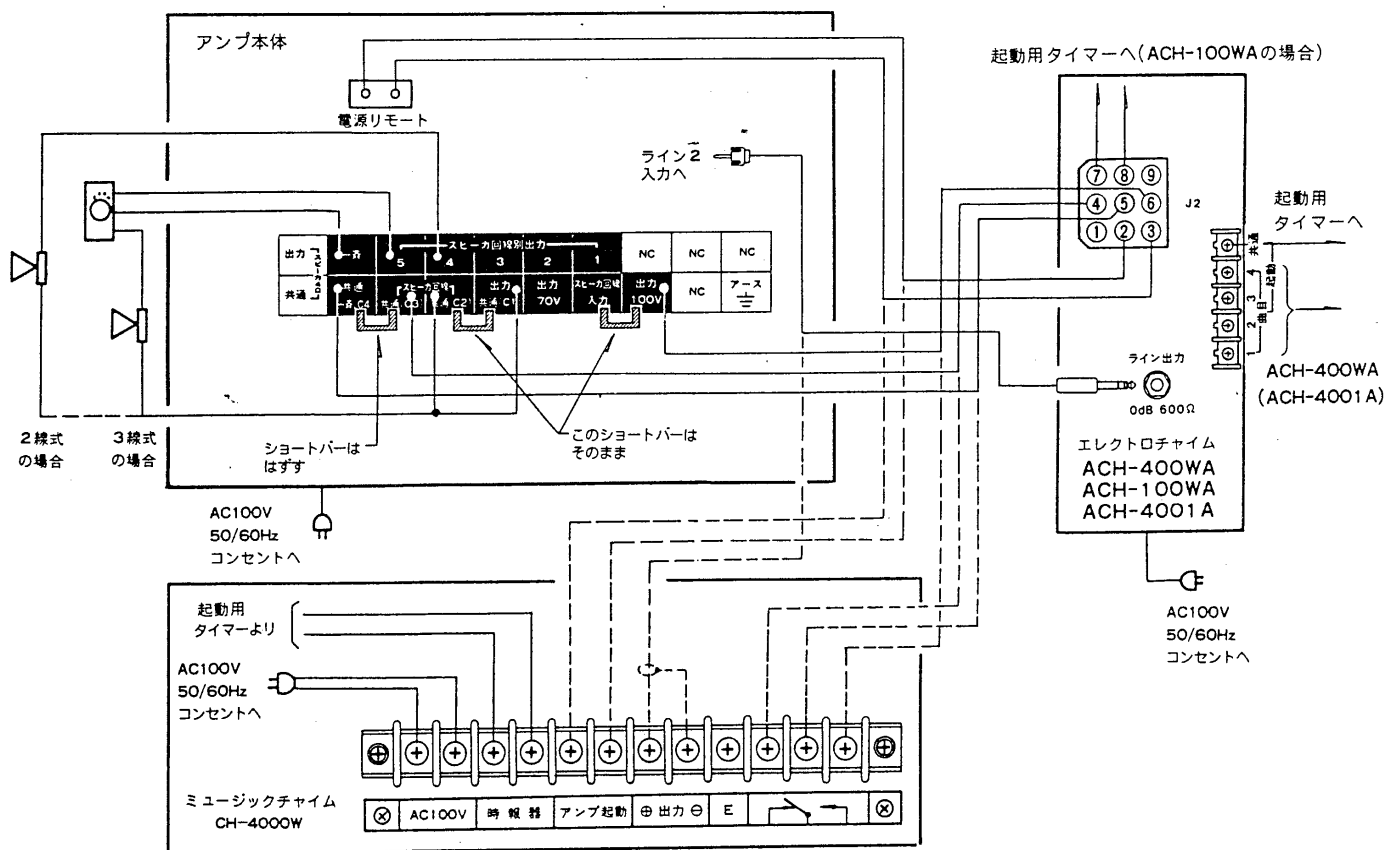

ご注意

- チャイムの音量はチャイム機器側でも調節できますが、チャイムとアンプ間の距離がはなれている場合には、チャイム側のボリュームは出荷時の位置とし、アンプ側で調節して適切な音量としたほうがS/Nが良くなります。
- ライン2入力端子の音量を調節するとき
ライン2入力に接続する機器側で音量調節ができなく入力レベルが大きすぎる場合は図の半固定ボリュームで調整してください。反時計方向にまわすとレベルが小さくなります。
- エレクトロチャイムを接続するときは実線のように接続してください。
- ミュージックチャイムを接続するときは点線のように接続してください。
- 全回線一斉にチャイムが放送されます。

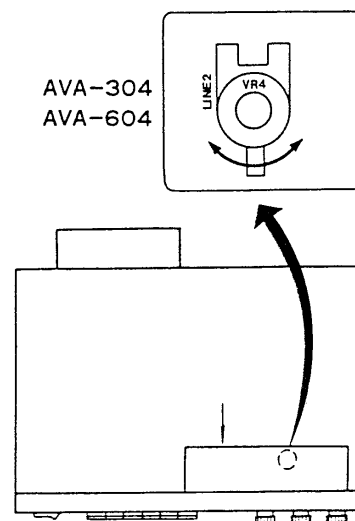

TOSHIBA

卓上アンプAVA-305,605,1205との接続

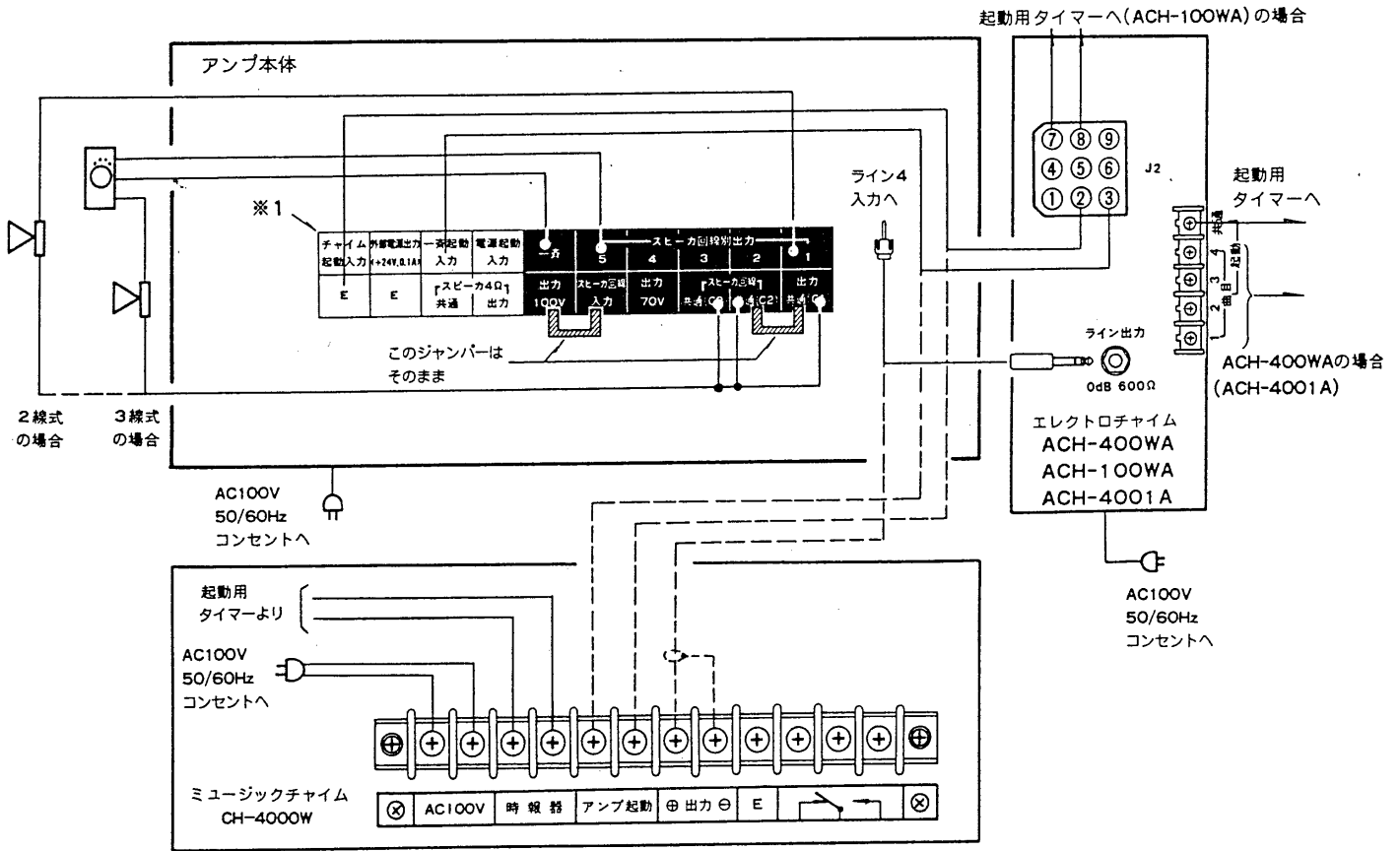

- エレクトロチャイムを接続するときは実線のように接続してください。
- ミュージックチャイムを接続するときは点線のように接続してください。
- 全回線一斉にチャイムが放送されます。

※1 ご注意

卓上アンプのチャイム起動入力は、オプションで内蔵できる呼出し用チャイムユニットCH-2, ACU-4020Aの外部起動入力です。

TOSHIBA

チャイム機器の機器間接続図集②壁掛アンプ編 ACH-400WA, ACH-100WA, CH-4000W

壁掛アンプAWF-1000Eシリーズとの接続(AWH-605E)

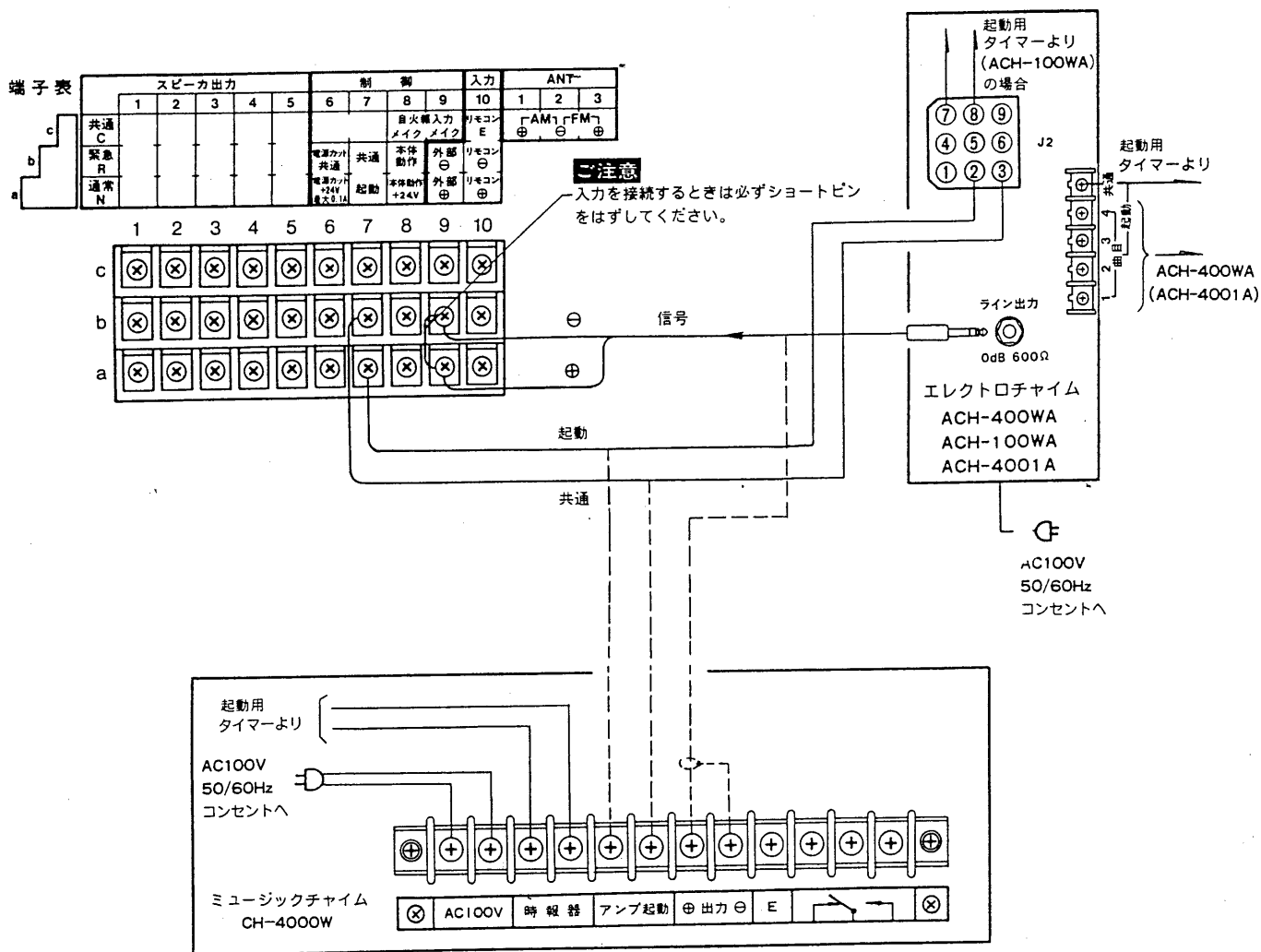

- エレクトロチャイムを接続するときは実線のように接続してください。
- ミュージックチャイムを接続するときは点線のように接続してください。
- 全回線一斉にチャイムが放送されます。
- 壁掛アンプの入力は-20dB 10kΩに固定ですので、音量はチャイム側のボリュームで調節してください。

TOSHIBA

壁掛アンプ AWF-1000Dシリーズとの接続

(AWH-610D, 1210D, 1215D, 2420D)

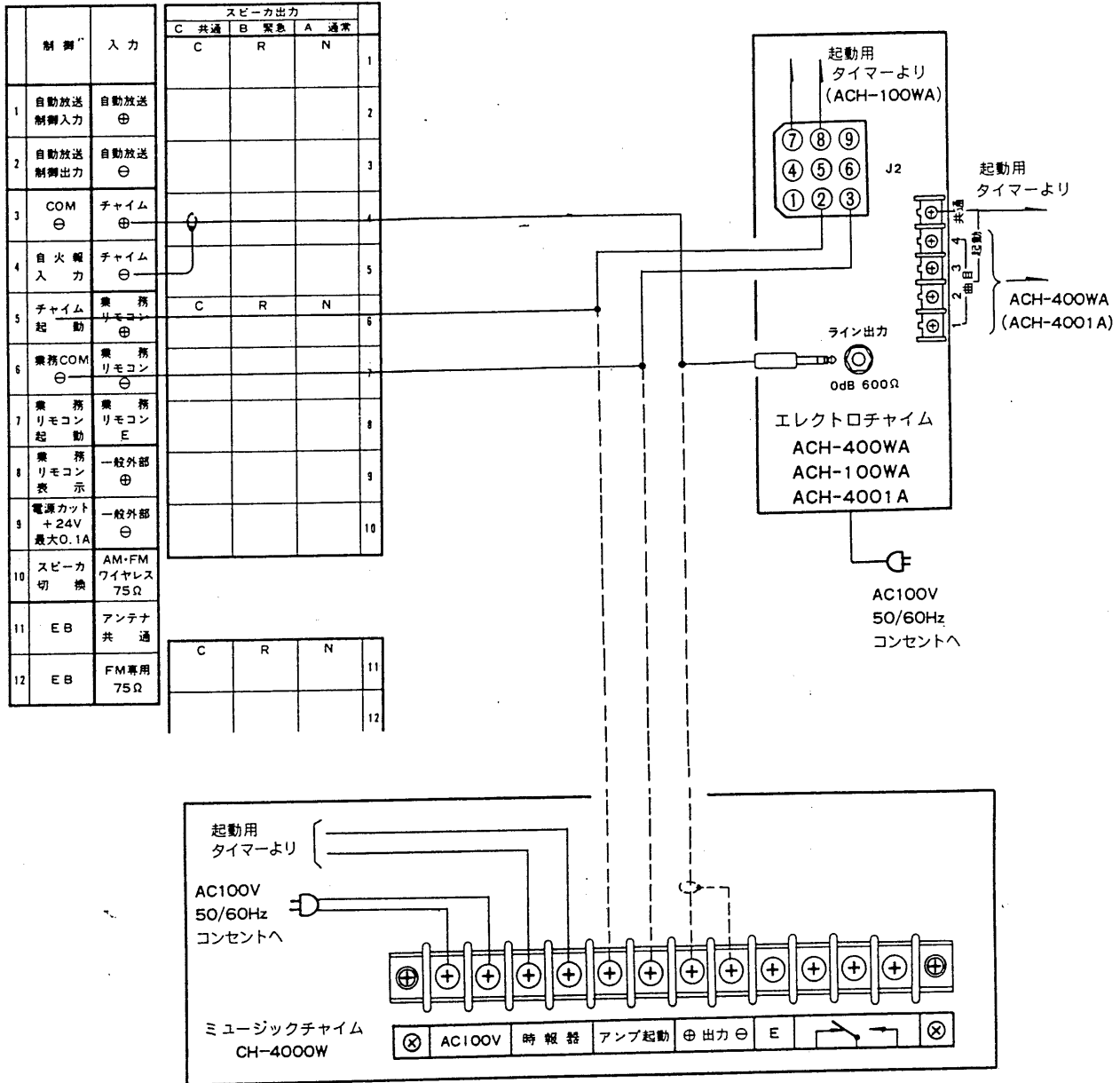

- エレクトロチャイムを接続するときは実線のように接続してください。
- ミュージックチャイムを接続するときは点線のように接続してください。
- 全回線一斉にチャイムが放送されます。
- 壁掛アンプ側の入力はCH-4000W(ミュージックチャイム)用に-30dBで調整されています。エレクトロチャイムを接続されるときは壁掛アンプ側の入力ボリュームVR3を調節して適切な音量としてください。

マッチングトランス取付基板 (P-486-012A)

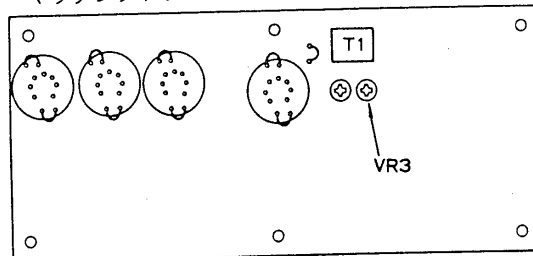

お客様はお読みになったあとも必ず保存してください。

TOSHIBA

壁掛アンプAWF-1000Rシリーズとの接続

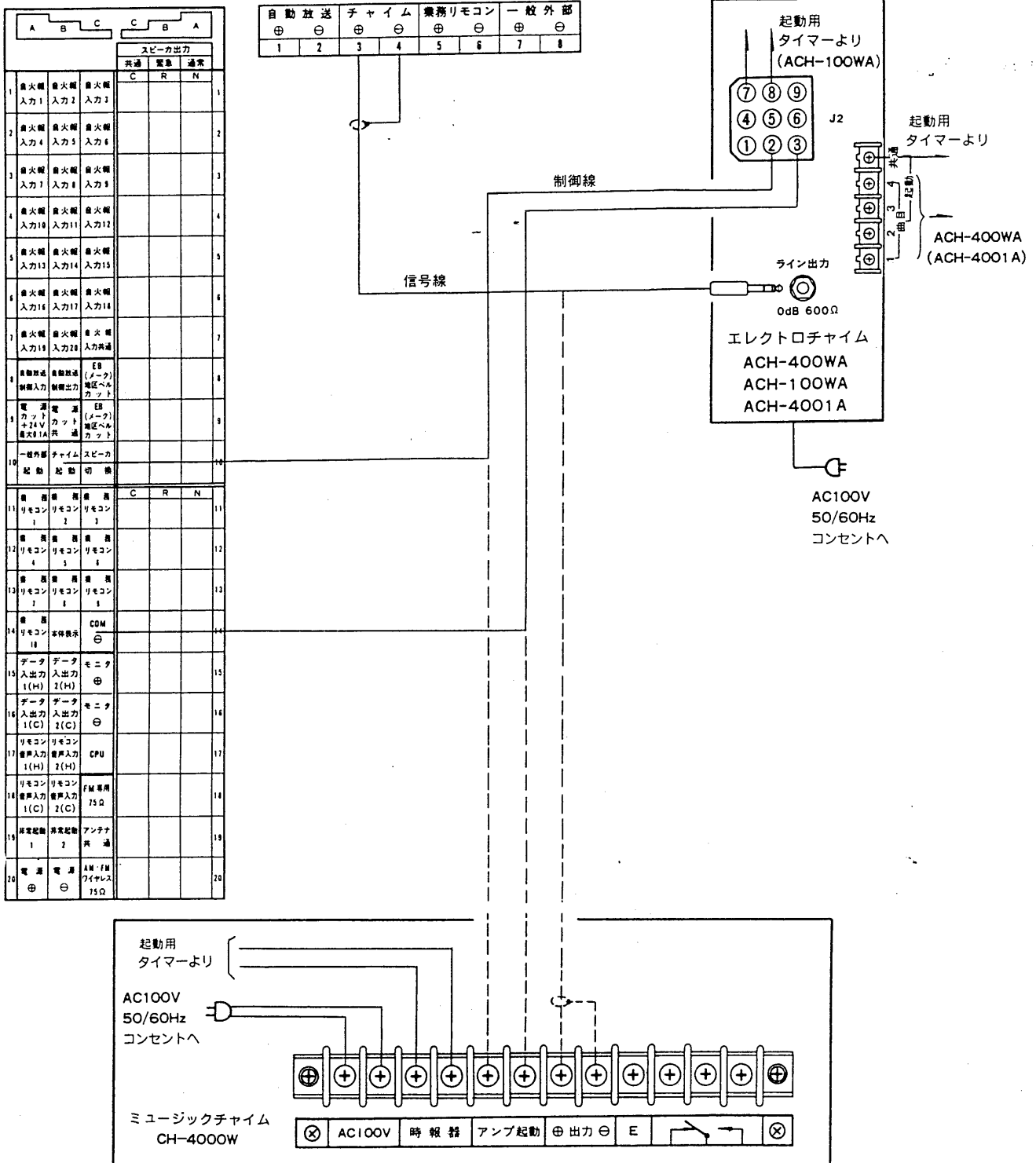

- エレクトロチャイムを接続するときは実線のように接続してください。
- ミュージックチャイムを接続するときは点線のように接続してください。
- 全回線一斉にチャイムが放送されます。
- 壁掛アンプ側の入力は、CH-4000W(ミュージックチャイム)用に-30dBで調節されています。エレクトロチャイムを接続されるときはチャイム側のボリュームで出力を絞って適切な音量としてください。

TOSHIBA

チャイム機器の機器間接続図集 ③ デスクアンプ編

ACH-400WA, ACH-100WA, CH-4000W

デスクアンプ ADAシリーズ(JISサイズ)

ご注意

デスクアンプのチャイム入力は出荷時-30dBにセットしてありますので、デスクアンプ内のチャイム入力感度調節用ボリュームを絞って(左にまわして)適切な音量となるよう調節してください。



チャイム入力感度
調節ボリューム

- 1元デスクアンプVR39
- 2,3元デスクアンプ.....VR13

デスクアンプ

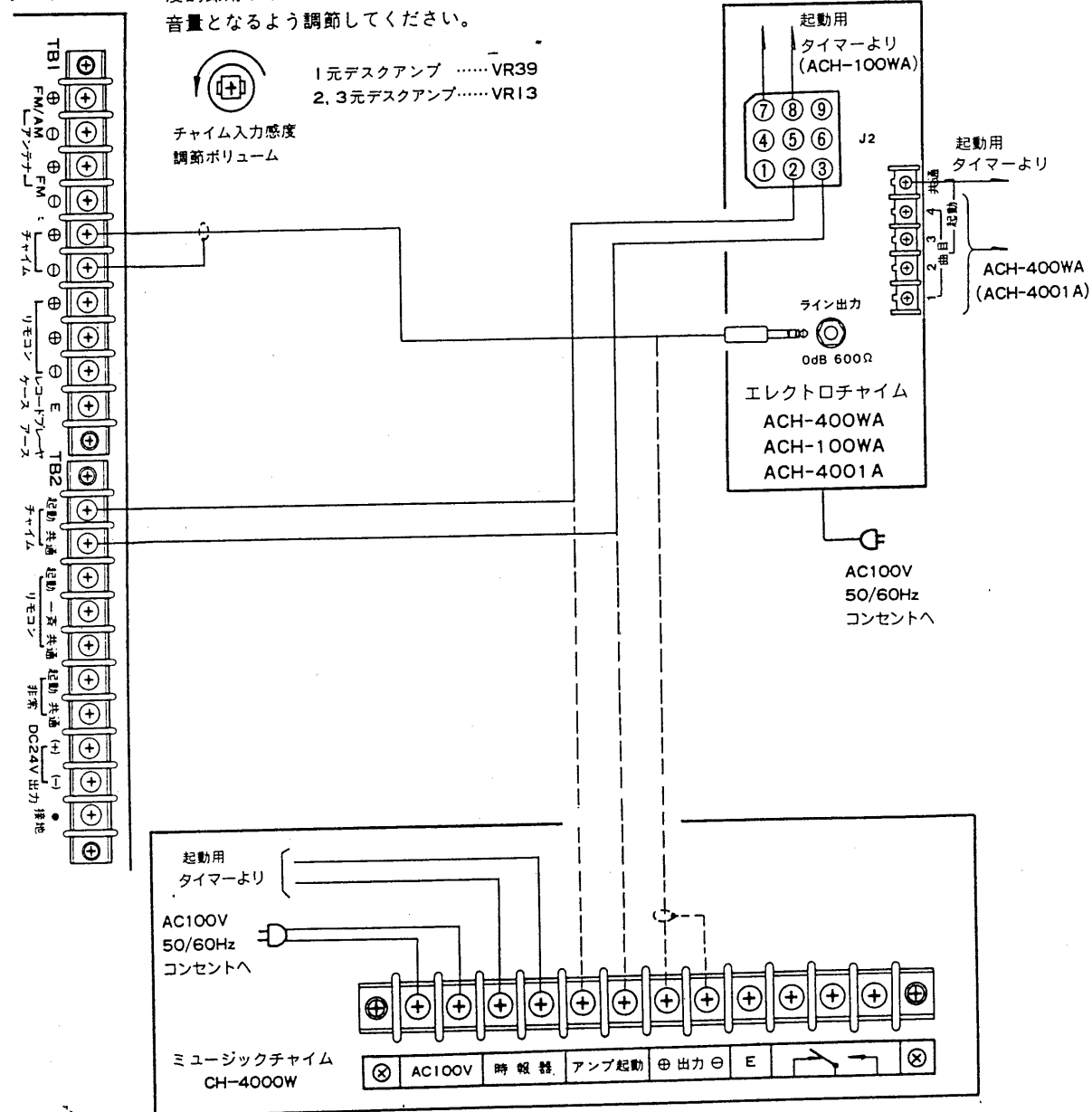

- エレクトロチャイムを接続するときは実線のように接続してください。
- ミュージックチャイムを接続するときは点線のように接続してください。
- 全回線一斉にチャイムが放送されます。
- デスクアンプ側の入力は、CH-4000W(ミュージックチャイム)用に-30dBで調整されています。エレクトロチャイムを接続されるときはデスク側のボリュームで出力を絞って適切な音量としてください。

適合機種 ADA-1001, 1101, 1201
ADA-2001, 3001

TOSHIBA

チャイム機器の機器間接続図集 ④ ロッカーアンプ編

ACH-400WA, ACH-100WA, CH-4000W

ALF-1500R, 2000Rシリーズとの接続

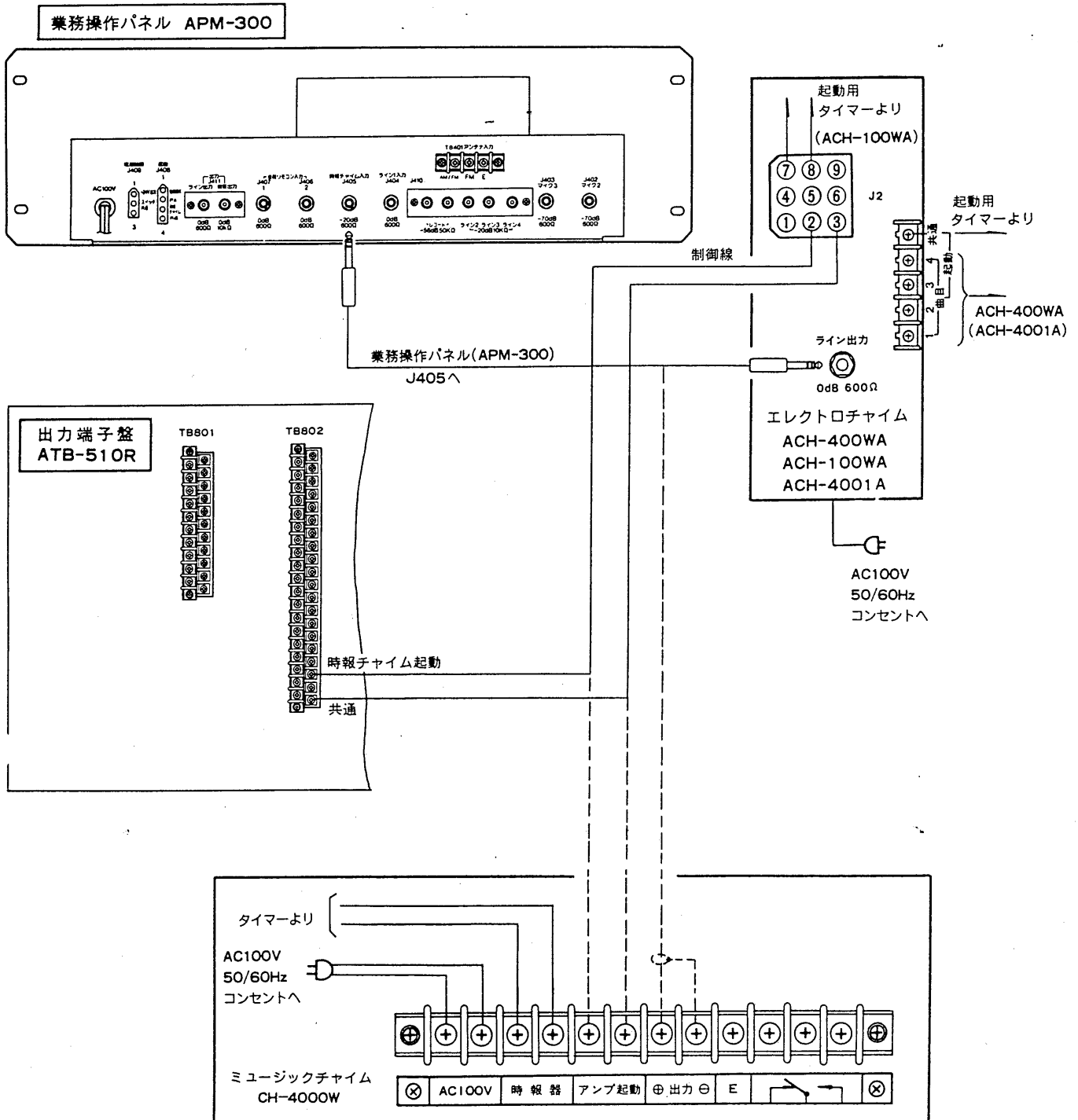

- エレクトロチャイムを接続するときは実線のように接続してください。
- ミュージックチャイムを接続するときは点線のように接続してください。
- 全回線一斉にチャイムが放送されます。
- 放送回線は任意に設定できます。詳しくはロッカーアンプの「書き込みのしかた」(プログラム)をご覧ください。

TOSHIBA

ACH-400WAと時報器との接続方法

オートベルタイマーとの接続

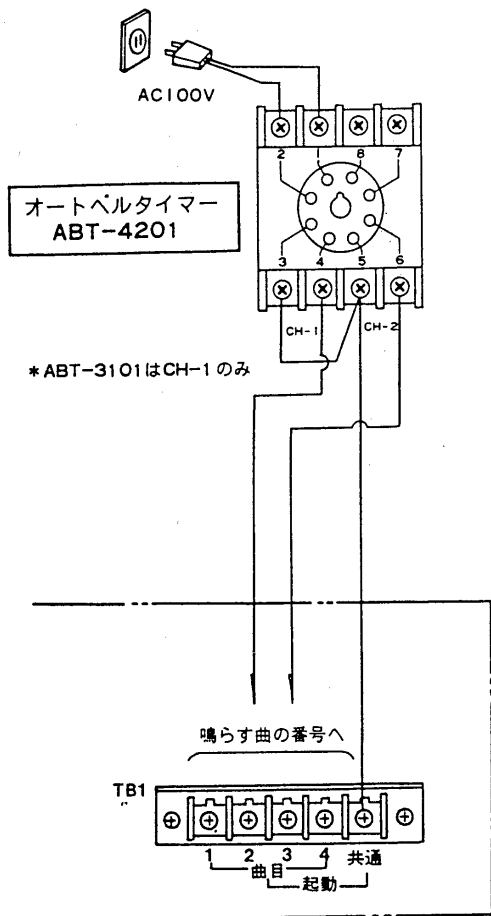

デジタルタイマーとの接続

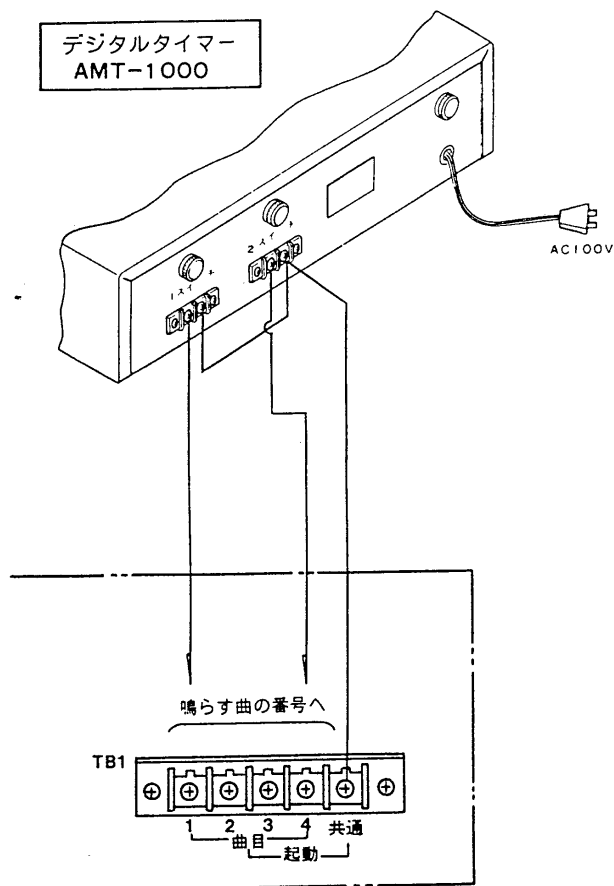

デジタルタイマー
AMT-2000

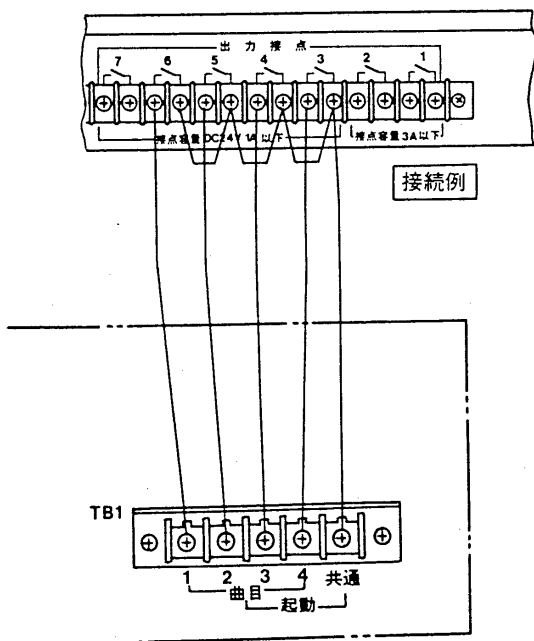

時報器の鳴り時間調整

時報器の鳴り時間は10秒以下にセットしてお使いください。鳴り時間が長いと2度演奏されることがあります。時報器としてデジタルタイマーAMT-1000をご使用の場合AMT-1000は出荷時、鳴り時間が30秒にセットしてありますのでAMT-1000 本体内部の鳴り時間調節ボリュームを下記のように調節してください。

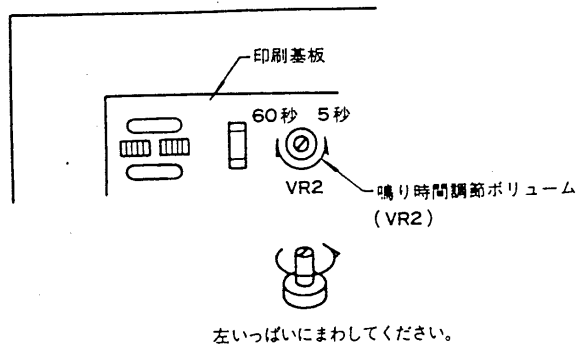

●旧製品ACH-4001Aの接続もACH-400WAと同じです。