

1.229
40
261
46
210
87
97
2-Ø4.5
2-4.5×6 長穴
Ø150^{+0.4}₀
埋込み寸法
取付可能天井厚・5 ~ 25 mm

部番	部品名	個数	材質	摘要
1	本体	1	PBT樹脂	白(9.4BG 9.5/0.2)
2	化粧枠	1	PBT樹脂	白(9.4BG 9.5/0.2)
3	取付けばね	3	SUS(ステンレス鋼)	
4	電源ユニット	1	-	LEK-100P026A04
5	電源用端子台	1	PP(ポリプロピレン樹脂)	DFC-3629
6	照明用端子台	1	PP(ポリプロピレン樹脂)	DFC-3629
7	除菌脱臭用ユニット	1	-	CSDU-B010102L2-01
8	人感センサ	1	-	-
9	電源ケーブル	2	-	ケーブル長 240mm

【基本特性(周囲温度25℃)】

入力電圧 (V)	AC100	AC200	AC242
周波数 (Hz)	50/60		
パワフル: 入力電流 (A)	0.219	0.114	0.100
(静音: 入力電流)	(0.158)	(0.087)	(0.078)
パワフル: 消費電力 (W)	21.7	21.5	21.8
(静音: 消費電力)	(15.5)	(15.6)	(16.1)
ビーム角(*1) (度)	100		
全光束(*1) (lm)	900		
固有エネルギー消費効率(*1) (lm/W)	41.4	41.8	41.2
相関色温度(*1) (K)	2700		
演色評価数Ra(*1)	83		
照明用光源寿命(時間)	40,000		
照明用光源光束維持率(%)	85		

*1: 保証値ではありません。
 ・光触媒フィルターお手入れサイン機能付
 ・異常検知: ファン故障検知

ユニット寿命は23,000hです。
 お手入れサインが曇点滅しますので、ユニットを交換してください。

	騒音値 [dB]	質量 [kg]
静音	31	器具本体 0.9
パワフル	41	ユニット 0.6
		電源 0.7

屋内用

*本製品には電源用端子台と照明用端子台の2つの端子台があります。必ず施工用取説や結線図を確認して配線してください。誤った配線を行った場合、動作不良や故障の原因となります。

組合せ形名	本体形名	ユニット形名
CSKDB010102L205Y	CSDD-00005Y	CSDU-B010102L2-01

交換用光触媒フィルター: CSDX-0101

熱抵抗値6, 6m²・K/W以下のマット施工法断熱施工天井にもご使用いただけます。ブローイング工法の天井には使用できません。誤った施工をされますと火災の原因となります。

電圧 (V)	適合器具	質量 (kg)	形名
100 242	—	2.2	CSKDB010102L205Y
承認	担当	図番	東芝ウイルス抑制・除菌脱臭用器具
藤岡	小山	AA2023-56374-01 (1/3)	
単位 mm	第三角法	東芝ライテック株式会社	

日本国内専用 (Use only in Japan)

安全に関する警告

- 禁止**
 - 器具の定格電圧は以下です。
交流100-242V
上記電圧（定格電圧±6%以内）以外では使用しないでください。（火災や感電・漏電の原因）
 - 電源線を無理に曲げる、束ねる、引っ張るなど強い力を加えないでください。また、ケーブル配線時に芯線を曲げたりねじったりしないでください。（火災や感電の原因）
 - 分解・修理・改造はしないでください。（火災や感電・漏電の原因）
 - この器具の送り容量は1.5Aです。容量を超えての使用や、照明器具以外の負荷は接続しないでください。（火災の原因）
 - この器具は天井埋込専用器具です。壁面には取付けしないでください。（器具落下の原因）
 - 白熱電球用調光器（2線式調光器）と組み合わせて使用しないでください。（火災の原因）
- 必ず実施**
 - 150V以上でご使用の場合、アース工事（D種（第三種）接地工事）は電気設備の技術基準に従い確実に行ってください。また、電源線やアース線を確認して接続してください。（感電や火災の原因）
 - 器具の取付けの際は手袋を着用してください。（ケガの原因）
 - 焦げたニオイなど異臭や発煙などがみとめられた場合は、運転を停止し電源を遮断してください。（故障や感電、火災の原因）
 - 器具の清掃の際には、必ず電源を切ってから行ってください。（感電や怪我の原因）
 - 器具内部にUV（紫外線）LEDが搭載されています。器具が破損し、適切に使用できない場合は、すみやかに使用を中止してください。（感電や火災、けがの原因）

安全に関するご注意

- 禁止**
 - 物をぶつけたり、傷をつけたり、無理な力を加えたりしないでください。（故障・ケガの原因）
 - 点灯中や消灯直後はユニットが熱いので触れないでください。（ヤケドの原因）
 - 下記の場所では使用しないでください（誤動作や故障、ケガの原因）
屋外や屋内の直射日光の当たる場所 塵埃、金属の埃の多い場所。結露の発生しやすい環境
直接、水、水蒸気、塩水、油などがかかる場所 可燃性ガス、爆発性ガスが発生する環境
使用温度範囲（5℃～35℃）外の場所 強電界、強磁界、高周波が発生する装置の影響のある場所
有害ガス（硫化水素、亜硫酸、亜硝酸、塩素、シロキサンや腐食性ガスなど）が充満する環境
振動・衝撃が加わる場所
 - 運転中に吸気口、排気口をふさがしないでください。（変形や故障の原因）
 - 光触媒フィルターユニットのお手入れの際に、水につけおき洗った直後に濡れたまま取り付けて使用しないでください。（故障の原因）
 - 濡れた手で器具を触らないでください。（感電の原因）
 - オイル、シンナー、殺虫剤、フッ素樹脂やシリコンを配合したスプレーなどは近くで使用しないでください。（性能やフィルター寿命の低下）
 - 室内燻蒸（くんじょう）タイプの殺虫剤を使用するときは運転しないでください。機器内部に蓄積した薬剤が運転したときに放出される可能性があります。室内燻蒸をされる場合は、プレーカーを落とすなどして電源を遮断し、製品全体を薬剤に触れないようにカバーをかけるようにしてください。
 - 本機は喫煙・集塵機能を装備していません。脱臭効果が低下しますのでタバコ・線香等の煙や油煙等を吸わないでください。煙が無くなった状態になるまで運転はお控えください。
- 必ず実施**
 - ユニットは本体に確実に取り付けてください。（落下の原因）
 - 器具に装着するときに、ユニットと器具の接触部分の間にゴミなど異物が入らないようにご注意ください。（短寿命の原因）
 - お手入れの際は、外した部品を確実に取り付けてください。（故障の原因）

【使用上の注意】

- LED素子には光色、明るさにバラツキがあるため、同じ形名の商品でも光色、明るさが異なることがあります。ご了承ください。
- 器具と被照射物との距離は0.1m以上離してください。距離を保たないと被照射物の変色、変形の原因となります。
- 埋込み穴を開ける際は専用工具を用いて開けてください。
- 点灯直後・消灯後に「ピシ、ピシ」「フツ・フツ」等のプラスチック伸縮によるきしみ音が発生する場合がありますが、故障や異常ではありません。
- 虫の飛来が多い場所で使用される場合、ユニット内に虫が侵入する恐れがあります。
- LED素子には光色、明るさにバラツキがあるため、同じ形名の商品でも褐色の程度は異なります。褐色の程度は同じ照度条件で、ハロゲン電球、蛍光灯と比べ同等以下ですが、照度に比例します。可視光褐色のしやすい対象物は表1になります。

表1

- 有機染料で短波長側の波長に敏感なもの（ファー（人口染色毛皮）や透光性塩ビなど）
- 高温で照射されるものまたは内部への酸素や水分が拡散しやすいもの（表面積が大きい繊維、フィルム、シート、インク、パウダー、ゴム、エラストマー発砲体など）

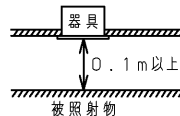

【施工上の注意】

- 埋込み穴寸法はφ150(+4, -0)mmです。
- 天井取付け厚さ5mm～25mmです。
- 電源ユニットは【電源ユニット設置上の注意】に従って設置してください。
- 電源ユニットは器具と7cm以上離して設置してください。
- 器具施工時、電源ユニットに接続した電源ケーブルを引っ張ったり、持ち上げたり電源ケーブルに張力が掛からない様に注意してください。

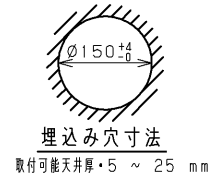

【電源ユニット設置上の注意】

- 電源ユニットは下図のように必ず正しい方向に設置してください。
- 電源ユニットは浮きがないように設置してください。
- 電源ユニットは横転、逆転しないように設置してください。
- ねじで固定する場合は、φ4.0の木ねじを使用してください。

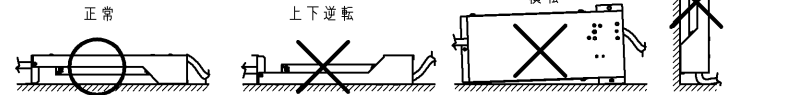

【各制御装置の最大接続台数について】

各制御装置に本製品を組み合わせる際の最大接続台数は下表をご参照ください。本製品と他の照明器具を合わせてご使用の場合は、使用する照明器具で制限されている接続台数をご確認の上、結線例をご参照ください。

電圧 [V]	MESL ON/OFF 端末機			リモコンリレー		壁スイッチ	
	TMURB641A	TMURB642A	TMURB642B	TMRR01C	TMRR02C	WDG1111	WDG1113
100	21	21	21	60	60	54	54
200	26	26	26	28	28	28	28
242	22	22	22	22	22	22	22

入力電圧 [V]	100	200	242
突入電流 [A以下] (5msec以下)	2.1	4.7	5.7
漏洩電流 (JIS C 8105-1 保護導体電流) [mA以下]	0.13	0.27	0.33

【オフピカスイッチ・オンピカスイッチとの組み合わせについて】

- 100V以外でオフピカスイッチと合わせてご使用の場合は、結線例を確認し、必要な場合はオフピカ用コンデンサをご使用ください。配線に誤りがあると、動作不良や故障の原因となります。
- オンピカスイッチと合わせて使用すると表示が暗くなったり点灯しないことがあります。

電圧 (V)	適合器具	質量 (kg)	形名
—	—	—	CSKDB010102L205Y
東芝ウイルス抑制・除菌脱臭用器具			
承認	担当	図番	AA2023-56374-01 (2/3)
藤岡	小山	東芝ライテック株式会社	
単位 mm	第三角法		

■ 風量・運転時間の設定について

化粧枠外側に配置のスイッチにて以下の設定ができます。

1. 風量の設定：パワフル、静音の2つのモードを選ぶことができます。
2. 運転時間の設定：人を最後に検知した後、照明の点灯時間と除菌・脱臭時間を下記のように設定できます。

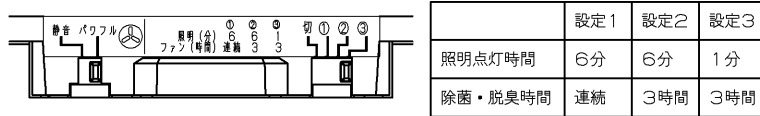

■ 動作パターン例

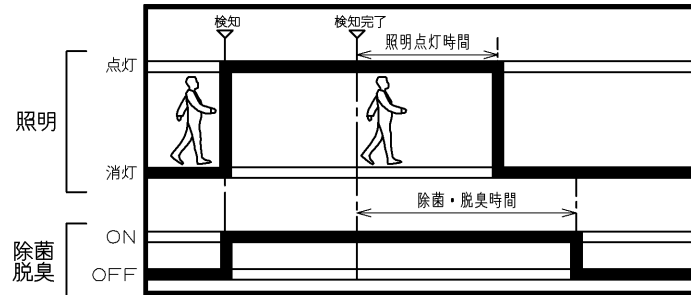

■ 検知範囲について

1. 検知範囲は図A、図Bのような円錐形内部を検知します。天井高さ2.5mで、約φ4m、天井高さ3mで約φ5.0mの範囲を検知します。※人の身長や動作によっては検知範囲外でも検知する可能性があります。

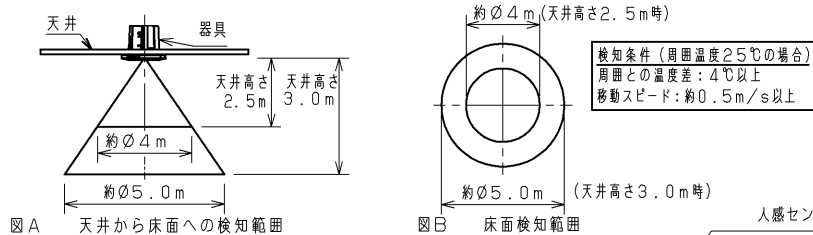

2. 人感センサに付属のエアアカットシールを貼ることで検知範囲を限定無効にできます。エアアカットシール①～④を図Cの位置に貼り付けると図Dに示す範囲を限定（無効）にできます。

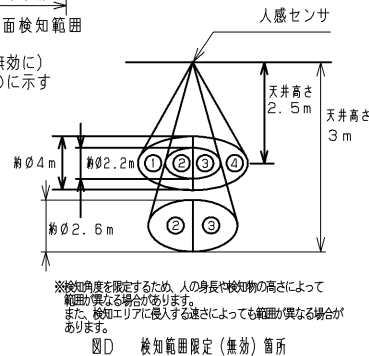
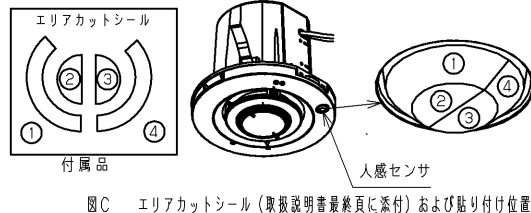

■ LED照明器具との連動について

照明用端子台からLED照明器具を本器具の人感センサと連動させて動作させることができます。制御可能な台数は、1.5Aまでです。それ以上のLED照明器具を接続すると故障の原因となります。電源用端子台の送り側で増設したLED照明器具は本器具の人感センサと連動することはできません。

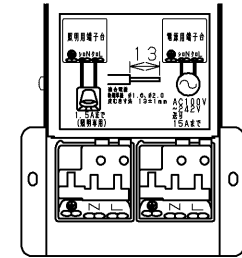

■ 取付け上及び取扱い上の注意事項

1. 人感センサは人体などの赤外線の変化を検知するものであるため、人体以外の熱源が検知範囲を横切ると同様に検知します。人体と同じ程度の温度の物が移動する環境下でのご使用は避けてください。
2. 風が当たると誤動作の原因となる場合があるため、センサ周辺には、空調の吹き出し口、開放窓などがないような位置に施工してください。
3. パーテーション等の障害物がある場合は検知できません。
4. 取り付け位置は他の電子機器からできるだけ離してください。ノイズによる誤動作の原因になります。
5. 故障の原因となりますので、強い衝撃を与えないでください。特に、センサは器具表面から突出していますので、段積などをしないでください。人感センサが変形した場合、正常に動かない場合があります。
6. 器具や反射板の取り付けが斜めに傾くと、検知範囲にも影響しますのでご注意ください。
7. 人感センサは電源を投入してから安定して動作するまで約30秒かかります。電源投入後すぐには動作しませんのでご注意ください。
8. 人感センサは人体などの赤外線の動きを検知しますので、検知範囲内においても長時間動きがない場合、動作が微少な場合は検知しないことがあります。
9. 人感センサに向かってまっすぐ、ゆっくり近づいた場合、器具直下まで近づかないと検知しない場合があります。
10. 人感センサは人体などを検知してから点灯するまでに約1秒かかります。通路などで使用する場合には、器具を通過した後に点灯する場合があります。
11. 夏場など周辺温度が体温に近い温度の場合は、感度が鈍くなる場合があります。この場合はエアコンなどによって、周囲温度を調節してください。
12. 人感センサのレンズ部分は乾いた布で掃除し清潔にしてください。レンズの汚れにより、赤外線の透過率が低下し、感度が悪くなります。

■ 器具を取付ける前に

器具の性能を確保するため、設置場所は十分検討のうえ決定してください。

1. 調光器との組み合わせではご使用になれません。
2. 検知エリアが以下のような場所では検知出来なかったり、誤動作や故障の原因となります。
 - ・大理石などの反射の強い床面のある場所
 - ・他の光源に近い場所（1.5m以内）
 - ・エアコンの吹き出し口の近く。吹き出し口に対向する場所
 - ・風邪などでよくゆれる、のれんや植物などがある場所

電圧 (V)	適合器具	質量 (kg)	形名
—	—	—	CSKDB010102L205Y
東芝ウイルス抑制・除菌脱臭用器具			
承認	担当	図番	
藤岡	小山	AA2023-56374-01	(3/3)
単位 mm	第三角法	東芝ライテック株式会社	