

※施工上の注意とご使用上の注意はカタログ・取扱説明書をお読みください。

E27057

1 S. 63.7 060 2

3

4

5

6

7

8

図面番号 DRAWING NO.

A

B

C

D



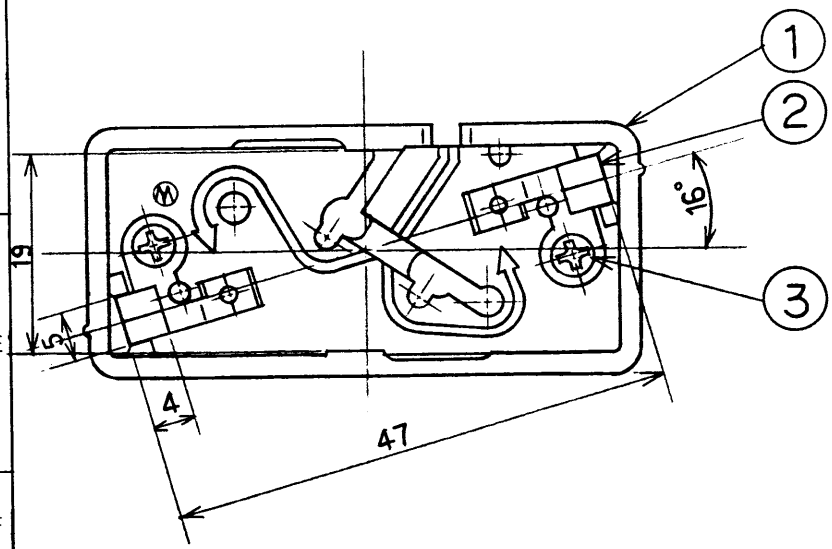
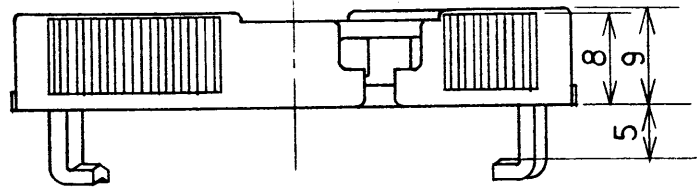
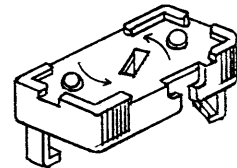
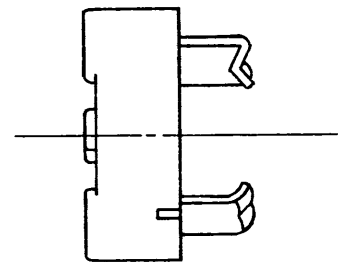
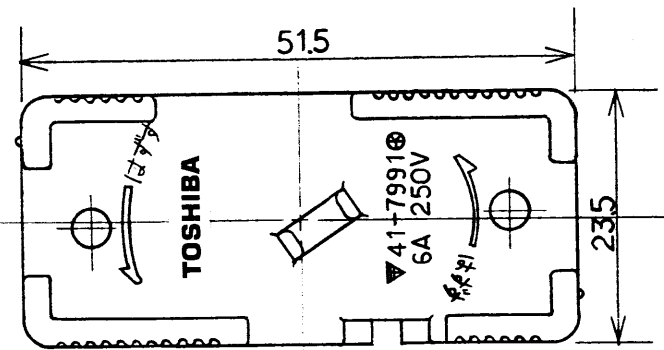

E

F



部番	部品名	個数	材質	摘要
1	カバー	1	エリア	色相=白
2	端子	2	黄銅	(コードは半田付接続)
3	タッポンねじ	2	鋼線	φ2.6
4				
5				
6				
7				
8				

定格電流	6	A
定格電圧	250	V
梱包数	外装400個入	
型式認可番号	▽41-7991	
適合規格	電気用品取締法	

承認 APPROVED BY 	検図 CHECKED BY 	名称 TITLE 東芝配線器具 薄形引掛シーリングキャップ
設計 DESIGNED BY 	製図 DRAWN BY 	形名 MODEL NO DH2602T
TOKYO JAPAN  東芝ライテック株式会社 TOSHIBA LIGHTING & TECHNOLOGY CORP.		図面番号 DRAWING NO D4885/C
保管 REGISTERED	第三角法 3RD ANGLE PROJECTION	尺変 SCALE 単位 UNITS mm

Ⓔ生産完了 2004年01月01日