

図面番号
DRAWING NO.

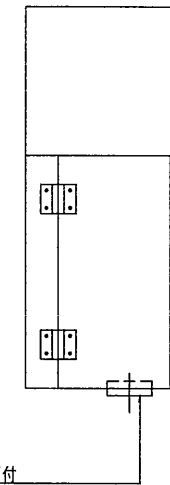

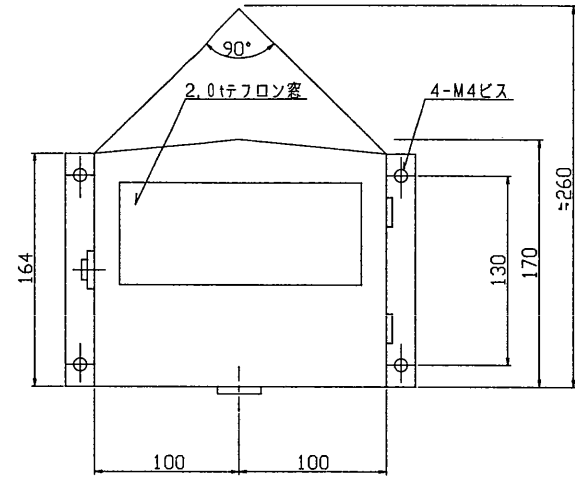

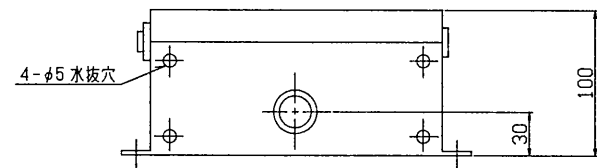

φ28穴ブッシング付
電線管(φ25)使用の場合には
ゴムブッシングを取り外して使用下さい



材質
 外板 ステンレススチール1.0t
 内部 1.0tSPC
 採光窓 2.0tテフロ

塗装色
 外面 5Y7/1 半ツヤ
 内面 黒色

承認 APPROVED BY 	検閲 CHECKED BY 	名称 TITLE 受光器外形図(雪国用)	
設計 DESIGNED BY 	製図 DRAWN BY 	形名 MODEL NO. DU-6(W)	
TOSHIBA 東芝ライテック株式会社 TOSHIBA LIGHTING & TECHNOLOGY CORP.		図面番号 DRAWING NO.	
保管 REGISTERED		第三角法 3RD ANGLE PROJECTION	尺度 SCALE mm

A
B
C
D
E
F

A
B
C
D
E
F