

E27004

図面番号  
DRAWING NO.

外観図

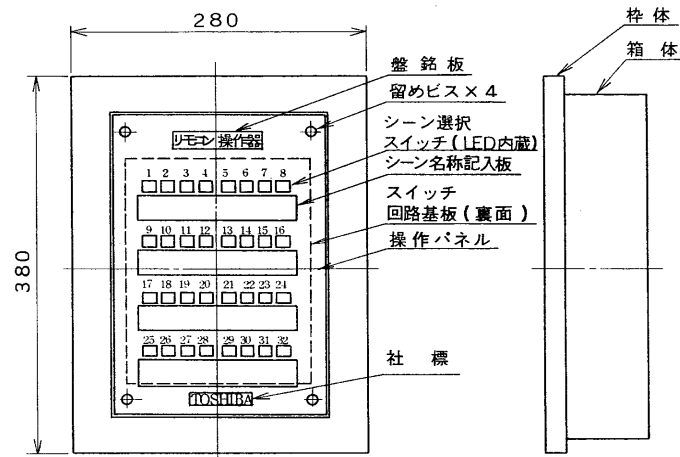

機器配置図

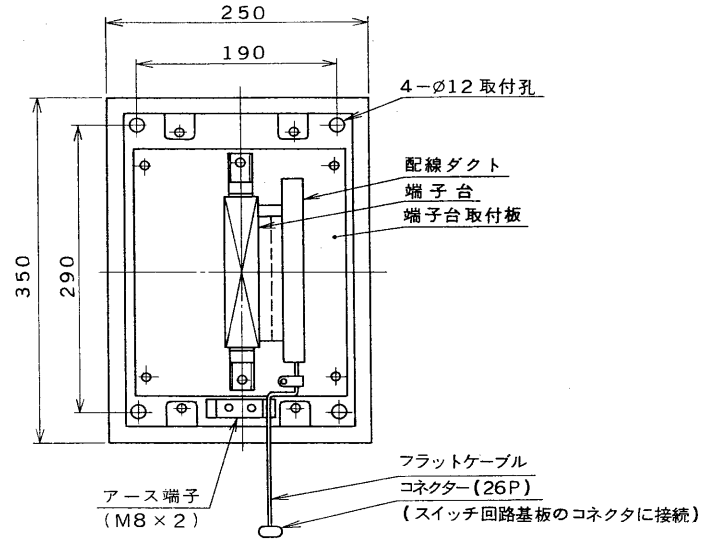

結線図

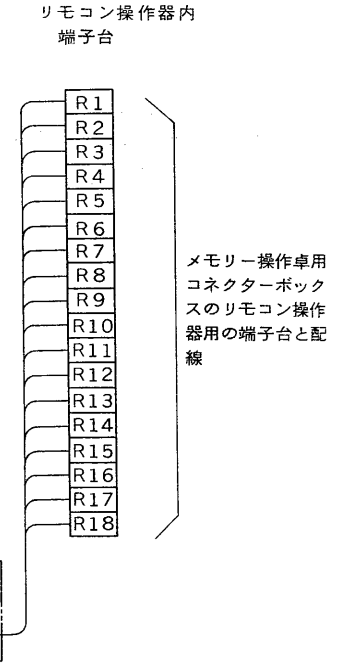



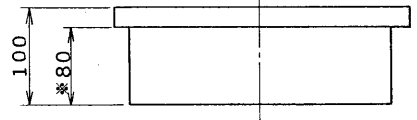

- 材料 : 箱体・表面パネル・枠体 SPCC t1.6  
 処理 : メラミン樹脂焼付塗装  
 色 : マンセル 2.5 Y 9 / 2 (操作パネル・枠体・箱体)  
 構造 : 埋込形



※埋込寸法は80mmとなります。

＜配線について＞  
 ○本操作器とメモリ操作専用コネクタボックス間の互り配線はコンジット配管としてください。  
 ○本操作器とメモリ操作専用コネクタボックス間の距離は25m以下としてください。尚、シールド線を使用する場合は50m以下としてください。  
 (CPEV電線をご使用の場合)

承認 APPROVED BY 	検図 CHECKED BY 	名称 TITLE TRWM-32F 東芝調光メモリ操作専用 リモコン操作器 (埋込形)	
設計 DESIGNED BY 	製図 DRAWN BY 	図面番号 DRAWING NO. A-CCA-200851	P-
TOSHIBA 東芝ライテック株式会社 TOSHIBA LIGHTING & TECHNOLOGY CORP. 保管 REGISTERED		第三角法 3RD ANGLE PROJECTION	尺度 SCALE 単位 UNITS mm