

E27004

1 2 3 4 5 6 7 8

図面番号  
DRAWING NO.

A

B

C

D

E

F

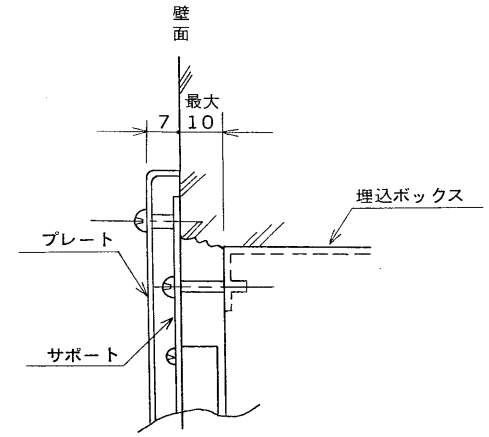
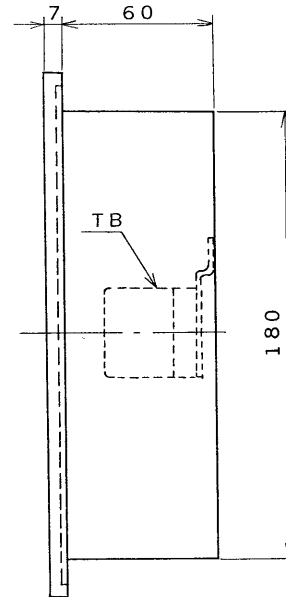
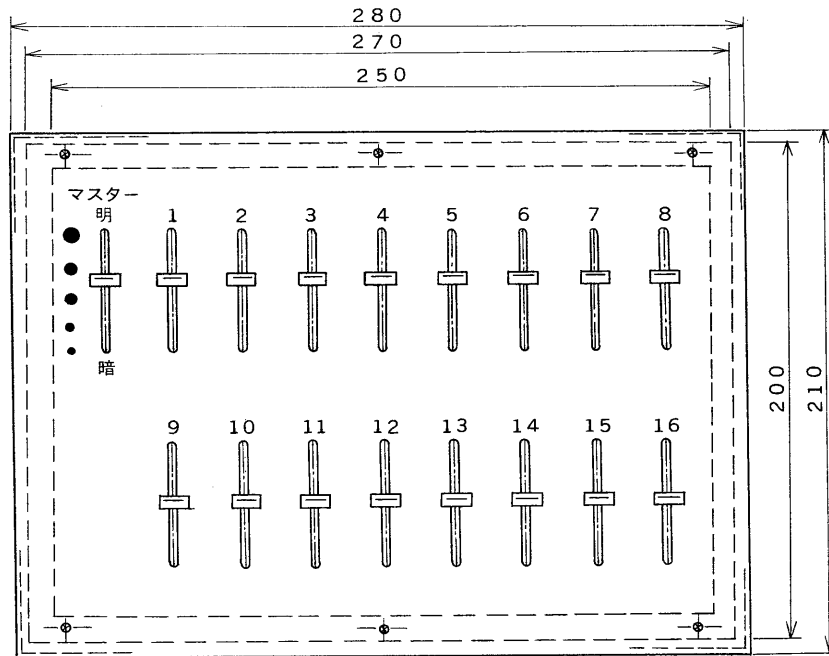



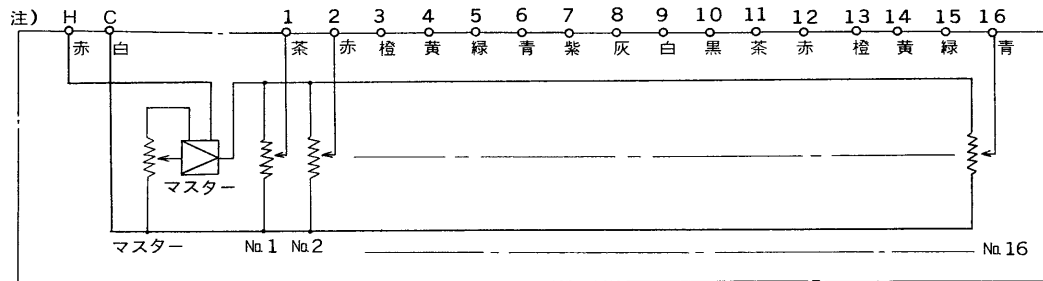

取付詳細図 (1/1)

- 材料 プレート ..... ネオメタル t1.2  
 サポート ..... SPC t1.6  
 埋込ボックス ..... SPC t1.6  
 処理 プレート ..... アルミヘヤーライン(たて目)  
 サポート・埋込ボックス ... 亜鉛メッキ



注) フェーダーよりの配線は端子台にて出します。

承認 APPROVED BY 	検図 CHECKED BY 	名称 TITLE (TRP-16M) リモコンパネル (16CH用)	
設計 DESIGNED BY 	製図 DRAWN BY 	図面番号 DRAWING NO. A-CCA-200101	P-
TOSHIBA TOKYO 東芝ライテック株式会社 JAPAN TOSHIBA LIGHTING & TECHNOLOGY CORP. 保管 REGISTERED		第三角法 3RD ANGLE PROJECTION	尺度 SCALE 単位 UNITS mm

1 2 3 4 5 6 7 8