

※施工上の注意とご使用上の注意はカタログ・取扱説明書をお読みください。

E27004

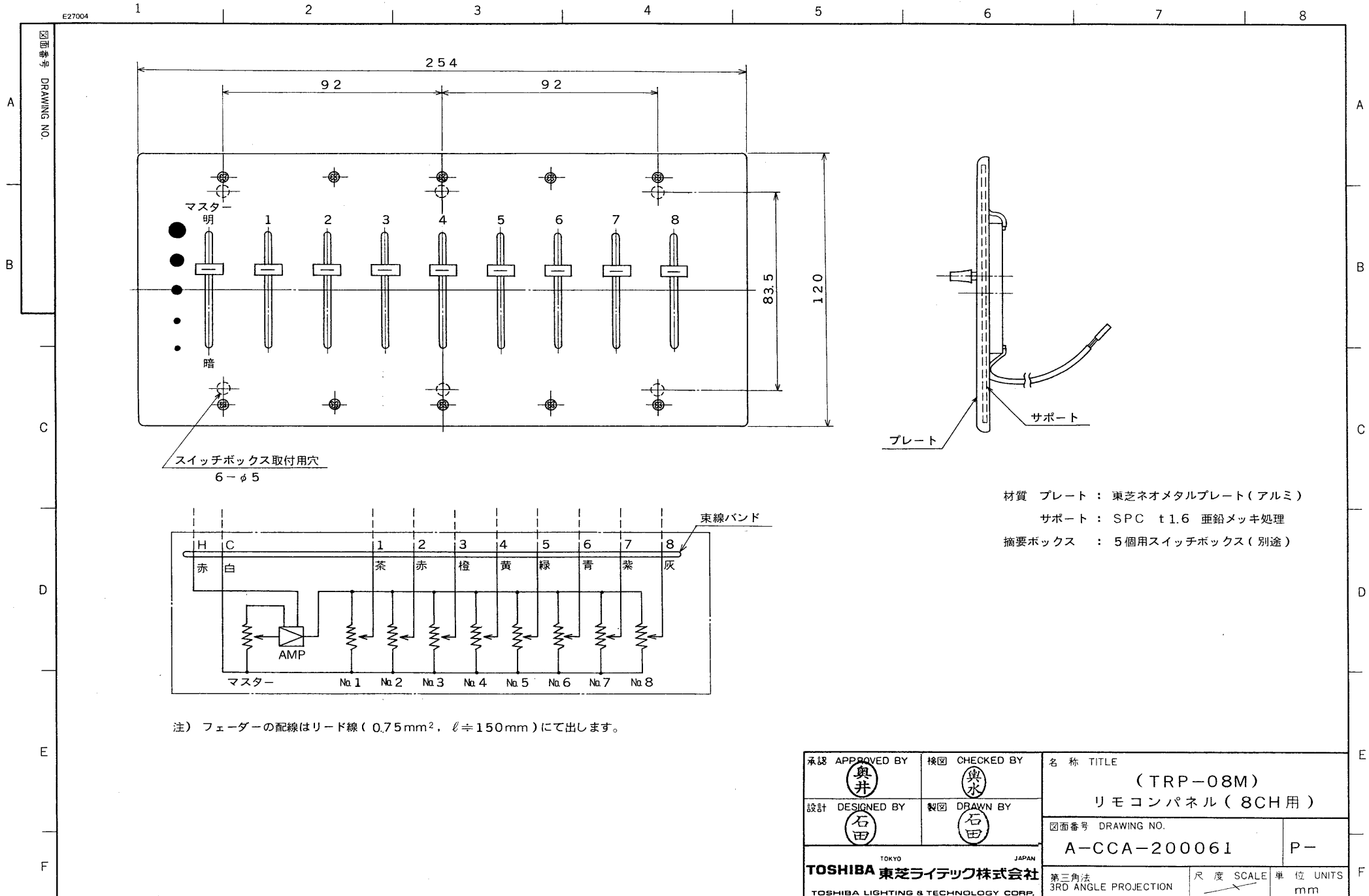

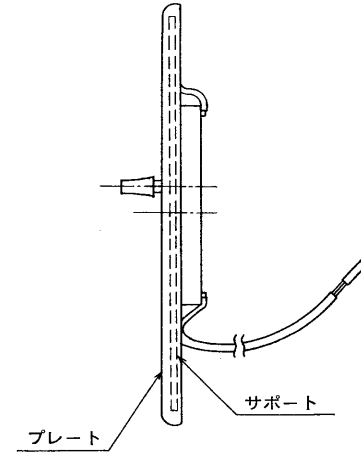



スイッチボックス取付用穴
6-φ5

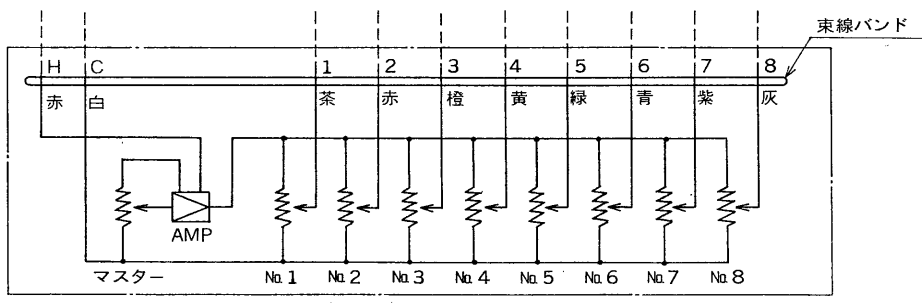

材質 プレート : 東芝ネオメタルプレート(アルミ)
サポート : SPC t1.6 亜鉛メッキ処理
摘要ボックス : 5個用スイッチボックス(別途)



注) フェーダーの配線はリード線 (0.75mm², ℓ≒150mm) にて出します。

承認 APPROVED BY 	検図 CHECKED BY 	名称 TITLE (TRP-08M) リモコンパネル(8CH用)	
設計 DESIGNED BY 	製図 DRAWN BY 	図面番号 DRAWING NO. A-CCA-200061	P-
TOSHIBA 東芝ライテック株式会社 TOSHIBA LIGHTING & TECHNOLOGY CORP. 保管 REGISTERED		第三角法 3RD ANGLE PROJECTION	尺度 SCALE 単位 UNITS mm