

※施工上の注意とご使用上の注意はカタログ・取扱説明書をお読みください。

E27004

1 2 3 4 5 6 7 8

図面番号 DRAWING NO.

A

B

C

D

E

F

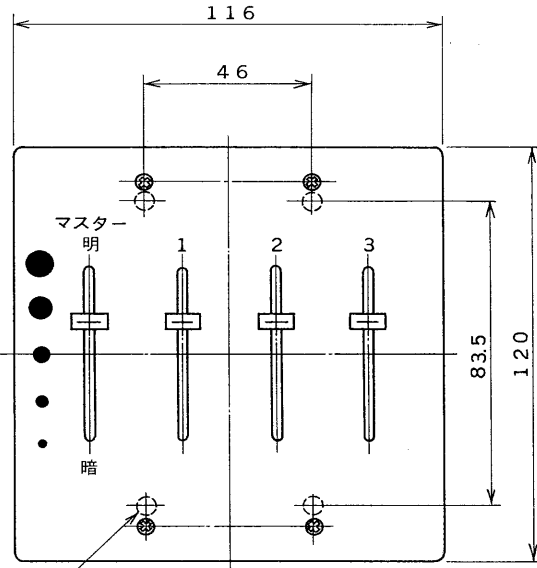

スイッチボックス取付用穴
4-φ5

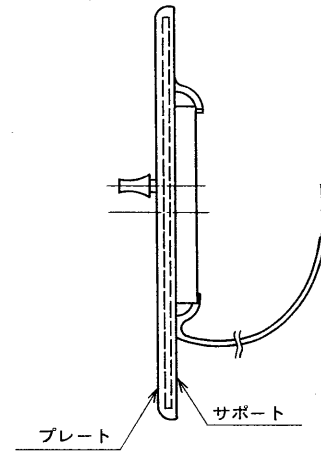



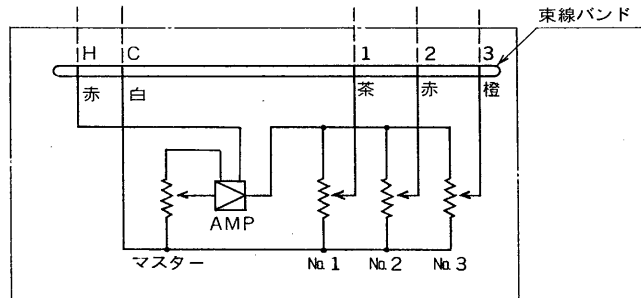

材質 プレート：東芝ネオメタルプレート(アルミ)

サポート：SPC t1.6 亜鉛メッキ処理

摘要ボックス：2個用スイッチボックス(別途)



注) フェーダーの配線はリード線 (0.75mm², ℓ≒150mm) にて出します。

承認 APPROVED BY 	検図 CHECKED BY 	名称 TITLE リモコンパネル (3CH用) (TRP-03M)	
設計 DESIGNED BY 	製図 DRAWN BY 	図面番号 DRAWING NO. A-CCA-200031	
TOSHIBA 東芝ライテック株式会社 TOSHIBA LIGHTING & TECHNOLOGY CORP.		第三角法 3RD ANGLE PROJECTION	尺度 SCALE 単位 UNITS mm
保管 REGISTERED			P-

E27857-230 (97.01)

1 2 3 4 5 6 7 8