

E27004

図面番号  
DRAWING NO.

K16KL

外形図

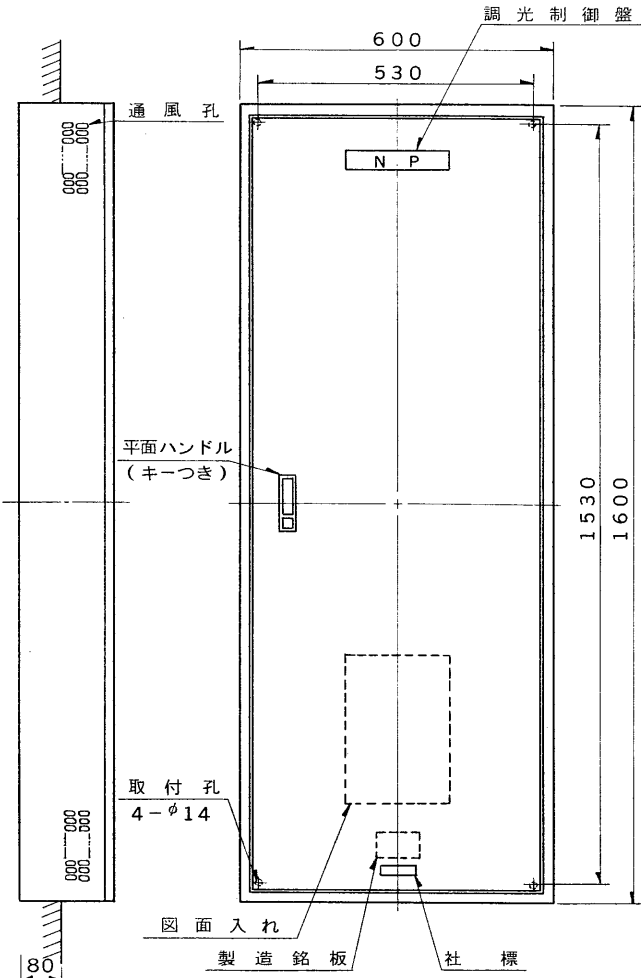

機器配置図

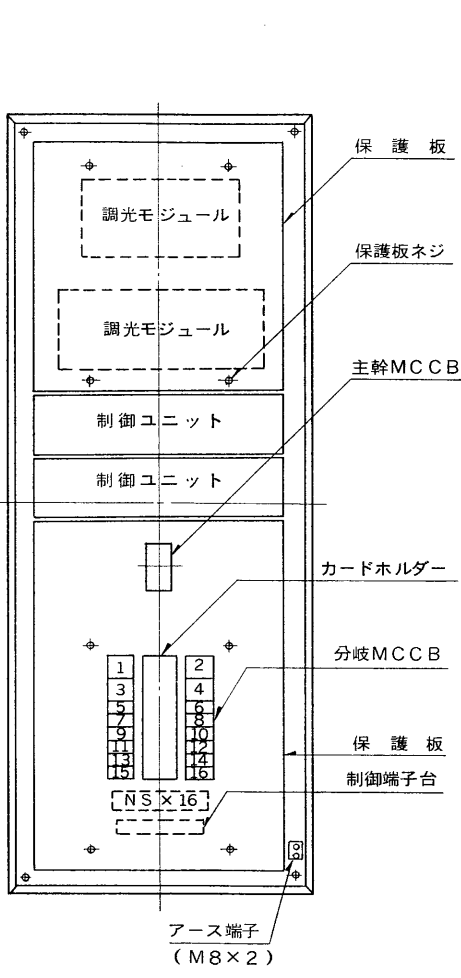



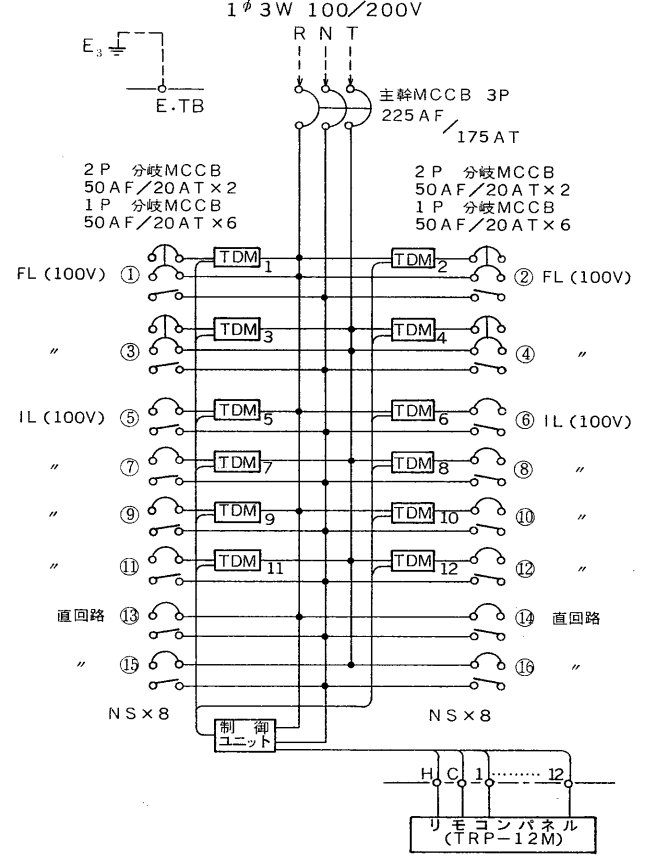

結線図



- TDMは調光モジュールです。
- 調光及び直出力のMCCB実負荷容量は16A以下としてください。  
(外部リモコン操作がある場合)
- 本体とリモコン間の互り配線はコンジット配管としてください。
- 本体とリモコン間の距離は25m以下としてください。  
尚、シールド線を使用する場合50m以下としてください。

注) 盤の上・下、左・右は通風の為200mm以上  
あけてください。

承認 APPROVED BY 	検図 CHECKED BY 	名称 TITLE TDH-08X04M
設計 DESIGNED BY 	製図 DRAWN BY 	調光制御盤外形図・回路図
TOSHIBA 東芝ライテック株式会社 TOSHIBA LIGHTING & TECHNOLOGY CORP. 保管 REGISTERED		図面番号 DRAWING NO. A-CCA-100192
第三角法 3RD ANGLE PROJECTION		尺度 SCALE 単位 UNITS 1/10 mm