

'99.06 062

図面番号 DRAWING NO.

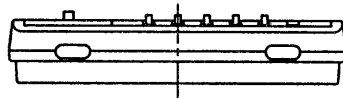

| 部番 | 部品名 | 個数 | 材質 | 摘要 |
|----|---------|----|---------|----------------------|
| 1 | ベース | 1 | 自己消火性樹脂 | 色相：チャルワイト(6.2Y8.2/1) |
| 2 | カバー | 1 | 自己消火性樹脂 | 色相：チャルワイト(6.2Y8.2/1) |
| 3 | 主幹ブレーカ | 1 | | |
| 4 | 分岐ブレーカ | 10 | | |
| 5 | 銘板 | 1 | | 負荷表示スペース |
| 6 | アース中継端子 | 1 | | SL端子(5連) |

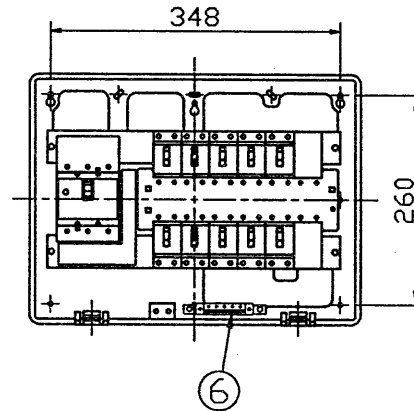
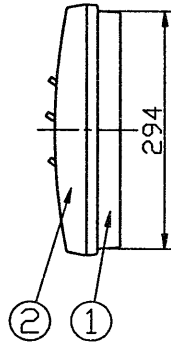
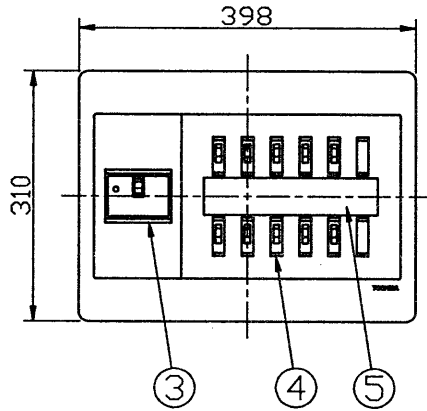
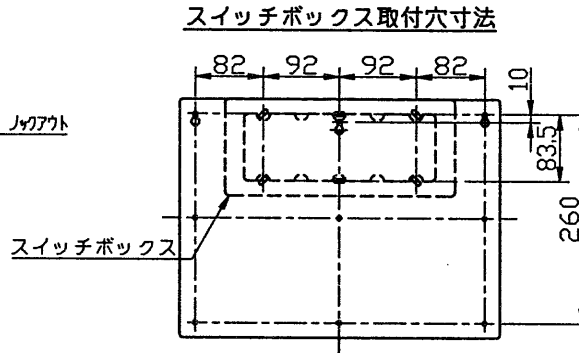
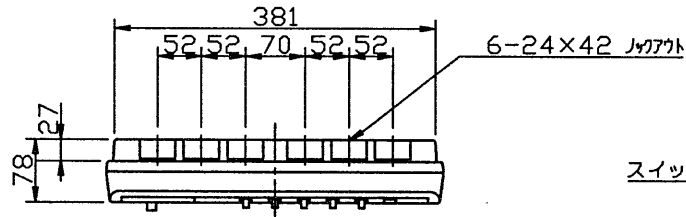
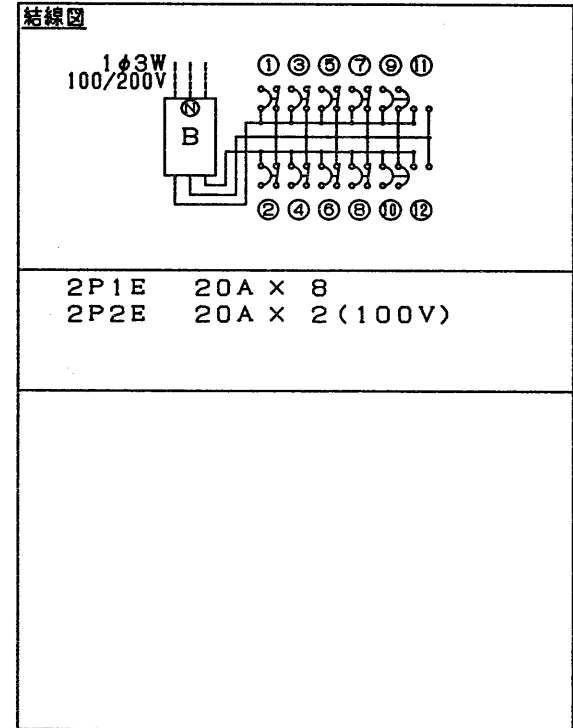

| | | | | | | | | | | | | |
|------|----------|--|--------|--|--------------------------------------|-----------|----------------|----------------|--------------|---|----------|----------|
| 製品仕様 | 配線方式 | 1φ3W(AC100/200V) | 分岐ブレーカ | 安全ブレーカ 2P1E 30AF/20A・110V BC1500A | 分岐回路数 | 10 | 承認 APPROVED BY | 検閲 CHECKED BY | 名称 TITLE | 東芝住宅用分電盤 単3・10回路 | | |
| | 定格電流 | 60A (盤定格) | | 安全ブレーカ 2P2E 30AF/20A・110V/220V BC1500A | 増回路スペース | 2 | (三浦) | (録田) | 形名 MODEL NO. | TFKN-4103AE-2 | | |
| | リミットスペース | なし | | | 付属品(開口型紙, 回路名表示シール, 分岐アース用端子) X10 | 200V切替可能数 | 12 | 設計 DESIGNED BY | 製図 DRAWN BY | 図面番号 DRAWING NO. | D14782/A | |
| | 主幹ブレーカ | 単3中性線欠相保護付配線用遮断器 3P2E 50AF/40A・100/200V BC2500A | | | 適合規格 日本配線器具工業会 住宅用分電盤規格 | | | (松下) | (松下) | 第三角法 3RD ANGLE PROJECTION | 尺数 SCALE | 単位 UNITS |
| | | | | | | | | | | | 99.05.20 | |
| | | | | | | | | | | TOSHIBA 東芝ライテック株式会社 TOSHIBA LIGHTING & TECHNOLOGY CORP. | | |
| | | | | | | | | | | 保管 REGISTERED | | |