

※施工上の注意とご使用上の注意はカタログ・取扱説明書をお読みください。

E27057

1 S. 62. 4 | 061 2

3

4

5

6

7

8

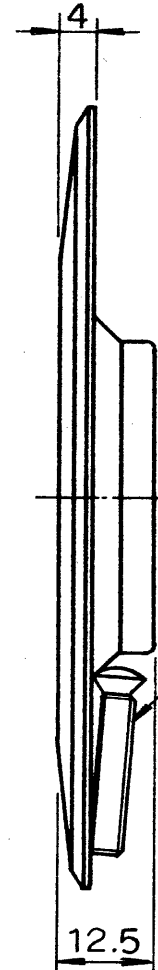
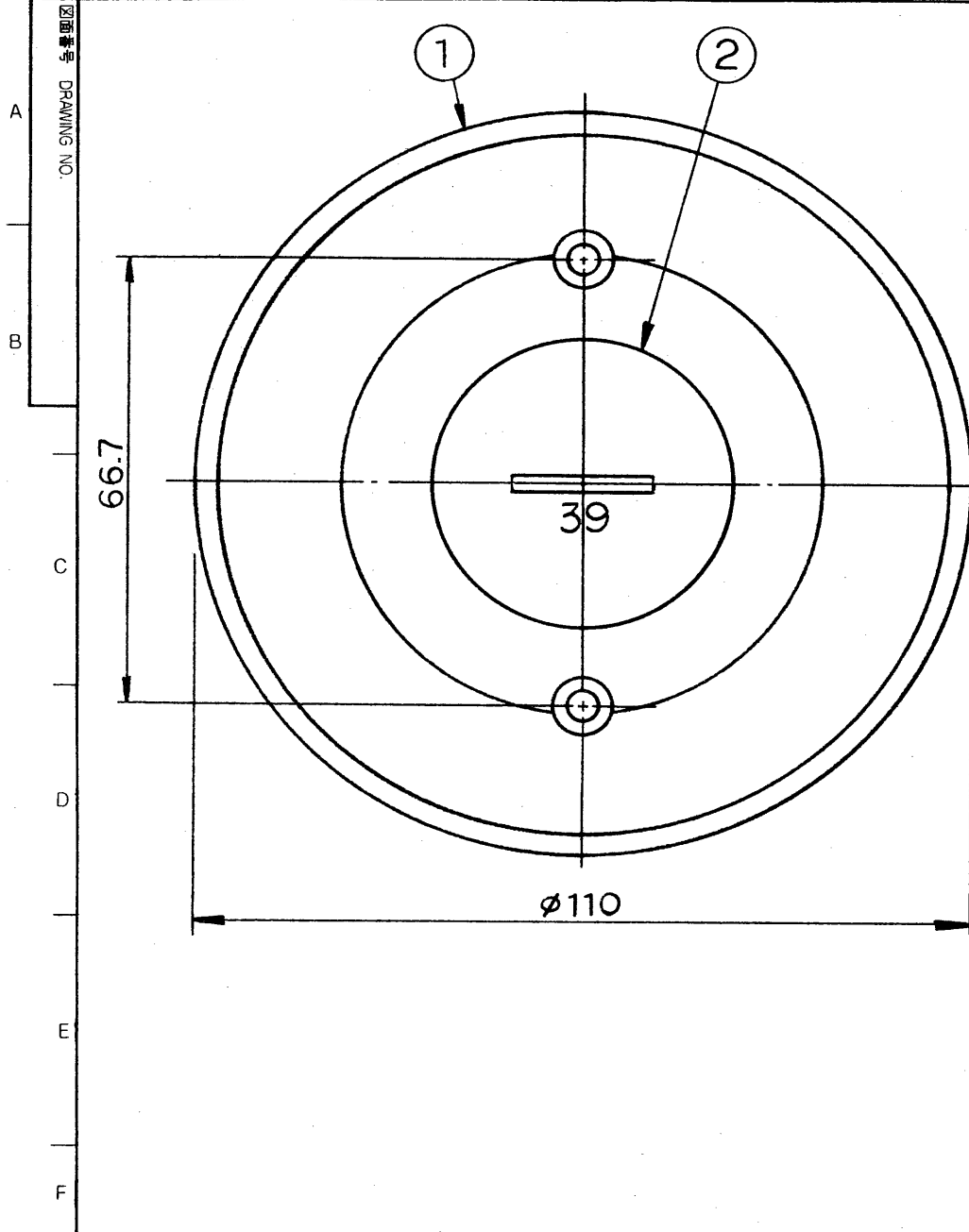



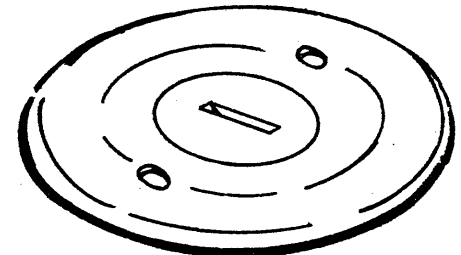

部番	部品名	個数	材質	摘要
1	プレート	1	ADC12	焼付塗装
2	フタ	1	ADC12	焼付塗装
3	丸皿小ねじ	2	SWRM	MFNi, M4×25
4				
5				
6				
7				
8				

フタとプレートのねじ部は、CTC39です。



定格電流	—	A
定格電圧	—	V
梱包数	内装10個, 外装50個	
型式認可番号	—	
適合規格	—	

承認 APPROVED BY 	検図 CHECKED BY 	名称 TITLE 東芝配線器具	
設計 DESIGNED BY 	製図 DRAWN BY 	形名 MODEL NO DC8530N	
 TOKYO JAPAN 東芝ライテック株式会社 <small>TOSHIBA LIGHTING & TECHNOLOGY CORP.</small>		図面番号 DRAWING NO D44021/B	
		第三角法 3RD ANGLE PROJECTION	尺 寸 SCALE 単 位 UNITS 1/1
保管 REGISTERED			