

E2790+4

1'92.6.222

2

3

4

5

6

7

8

図面番号 DRAWING NO.

外觀寸法図

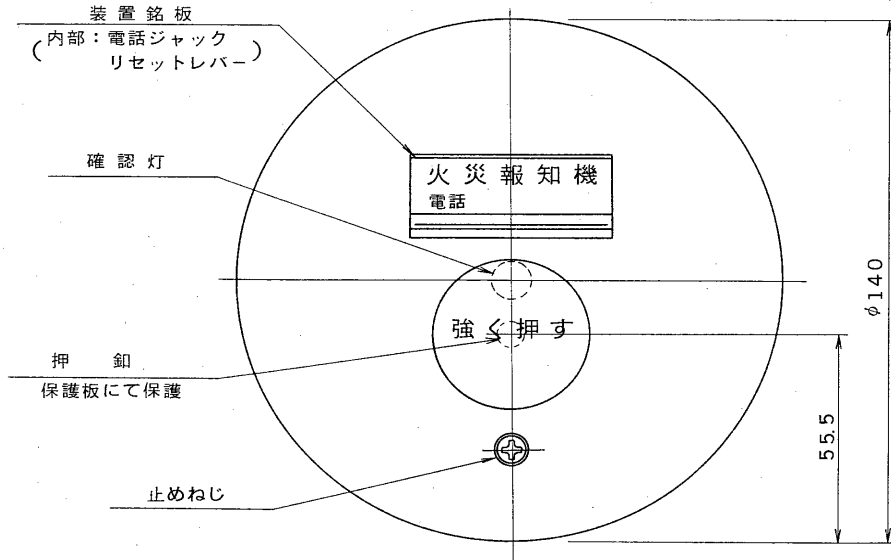

取付寸法図

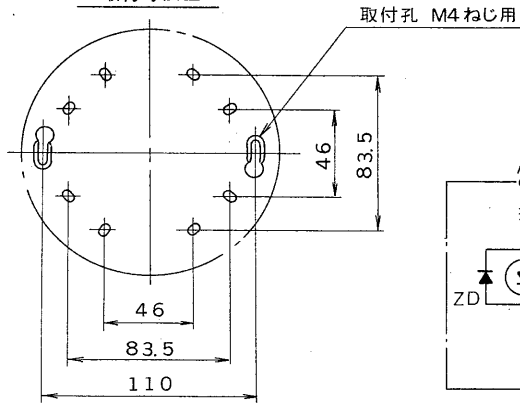

回路図

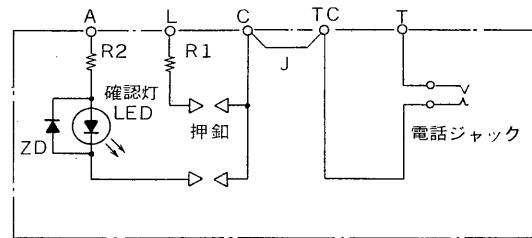

仕様





種 別	P型1級発信機
型 式	屋内型 24V 0.2A
型 式 番 号	発第4~2号
使用温度範囲	-10°C ~ 50°C
構 造	埋込型
材 質	本体：自己消火性樹脂
色 彩	本体：赤色
重 量	約180g

適合ボックス・カバー

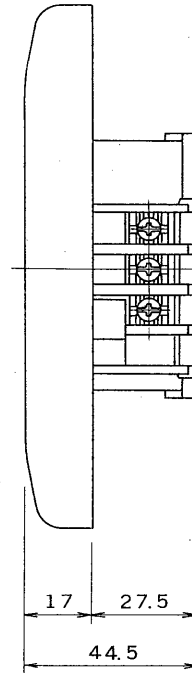
ボックス：大型四角アウトレットボックス  
(深形) (JIS C 8336)

カバ ー：大型四角スイッチカバー  
(2個用) (JIS C 8336 ⑮)



承認 APPROVED BY 	検図 CHECKED BY 	名称 TITLE 東芝火災報知機発信機 (P型1級)
設計 DESIGNED BY 	製図 DRAWN BY 	形名 TPPE-1U
TOSHIBA TOSHIBA LIGHTING & TECHNOLOGY CORP.		図面番号 A-GEB-111
保管 REGISTERED	第三角法 3RD ANGLE PROJECTION	尺 度 SCALE 単位 UNITS mm