

E27056

1 S. 62. | 2 (D) 2 222

3

4

5

6

7

8

図面番号
DRAWING NO.

外觀寸法図

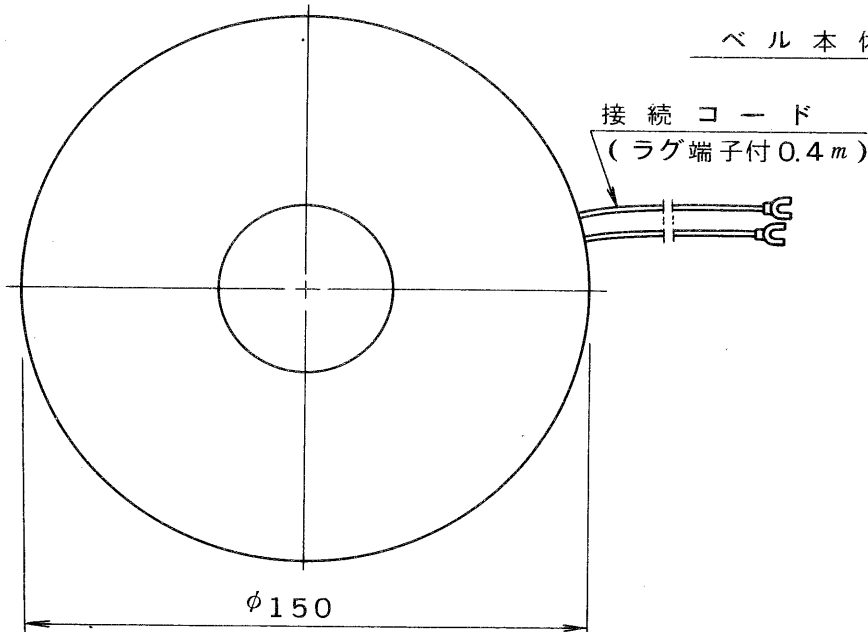

ベル取付金具

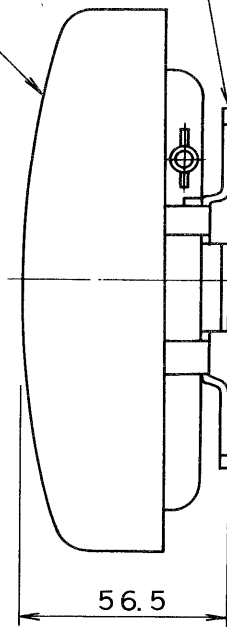



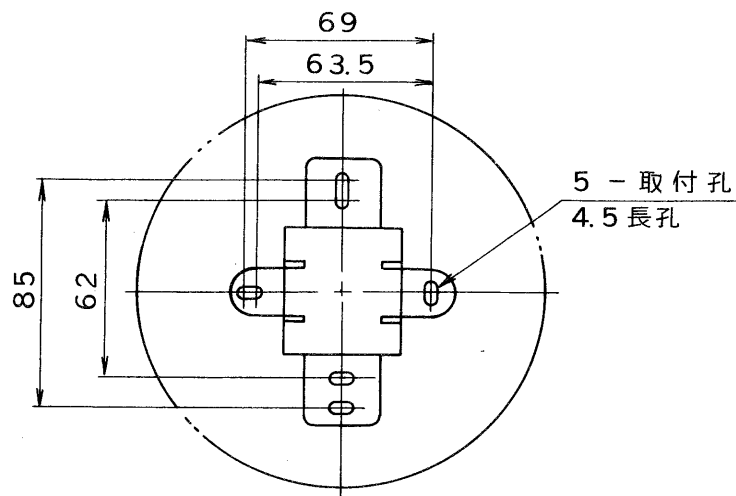

仕様

定 格	DC24V 10mA
音 圧	90dB以上 (正面1 mにおいて)
材 質	ベル本体：アルミ合金ダイカスト 焼付塗装
色 彩	マンセル値 7.1R3.6/12.8 近似色
重 量	約 500 g

取付金具寸法図
(正面図)



承認 APPROVED BY 	検図 CHECKED BY 	名称 TITLE 東芝火災報知機音響装置
設計 DESIGNED BY 	製図 DRAWN BY 	形 名 MODEL NO TFBB-150D
TOKYO 東芝ライテック株式会社 TOSHIBA LIGHTING & TECHNOLOGY CORP.		図面番号 DRAWING NO A-GEF-119
保管 REGISTERED	第三角法 3RD ANGLE PROJECTION	尺度 SCALE 単位 UNITS mm