

※施工上の注意とご使用上の注意はカタログ・取扱説明書をお読みください。

 非常用放送設備委員会認定品

外観寸法図

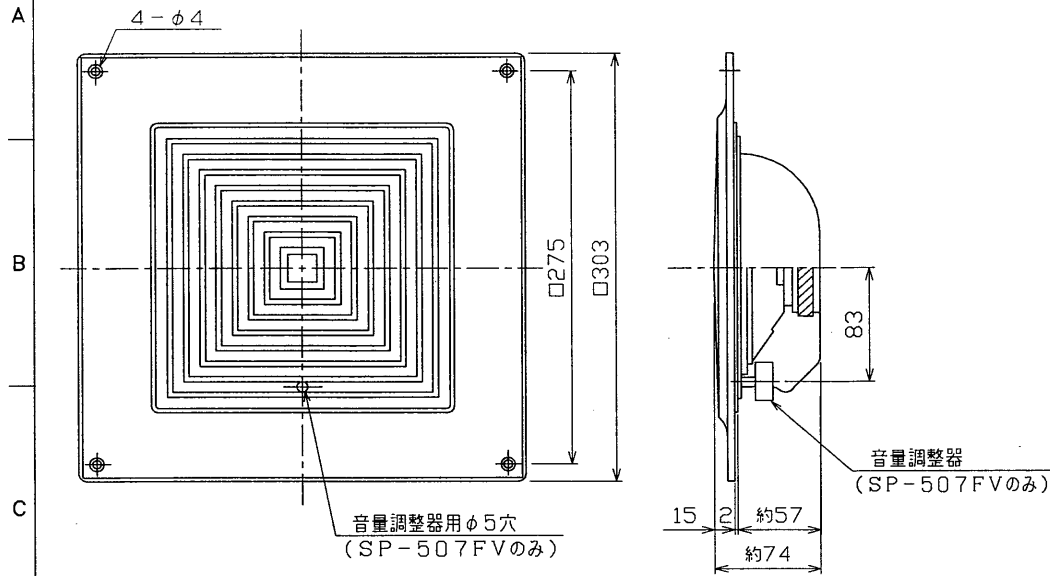



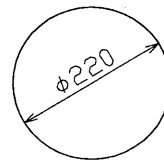

取付穴寸法



定 格

形 名	SP-507F			SP-507FV (音量調整器付)	
定 格 入 力 (伝送電圧100V時)	3W(3.3kΩ)2W(5kΩ)1W(10kΩ) 出荷時3.3kΩ, 10kΩに接続済			3W(3.3kΩ)2W(5kΩ) 出荷時3.3kΩに接続済	
スピーカの音圧 レベルの種類	3W	2W	1W	3W	2W
	L級	L級	L級	L級	L級
周波数特性	100~10,000Hz (偏差20dB)			100~10,000Hz (偏差20dB)	
出力音圧感度	92dB/W (1mの距離)			92dB/W (1mの距離)	
スピーカ形式	16cmコーンスピーカ			16cmコーンスピーカ	
音量調整器				L形方式 減衰量 0, 6, 12, ∞ (dB) インピーダンス5kΩ (2~3W用)	
質 量	約800g			約850g	
そ の 他	耐熱ABS樹脂使用 マンセル4.2Y8/1近似色 リード線色3W使用時 黒(+), 白(-) 1W使用時 青(+), 白(-) (注) 黒と青の並列使用はしないでください。			耐熱ABS樹脂使用 マンセル4.2Y8/1近似色 リード線色 黒(+), 赤(緊急), 白(-) (注) スピーカの10kΩ端子は使用しないで ください。	

承認 APPROVED BY 	検図 CHECKED BY 	名 称 TITLE 天井埋込スピーカ (プラスチック)
設計 DESIGNED BY 	製図 DRAWN BY 	形 名 MODEL NO. SP-507F SP-507FV
TOSHIBA TOKYO JAPAN 東芝ライテック株式会社 TOSHIBA LIGHTING & TECHNOLOGY CORP.		図面番号 DRAWING NO. A-NFA-031-5
保管 REGISTERED	第三角法 3RD ANGLE PROJECTION	尺度 SCALE 単位 UNITS mm