

図面番号 DRAWING NO. A-NAF-001

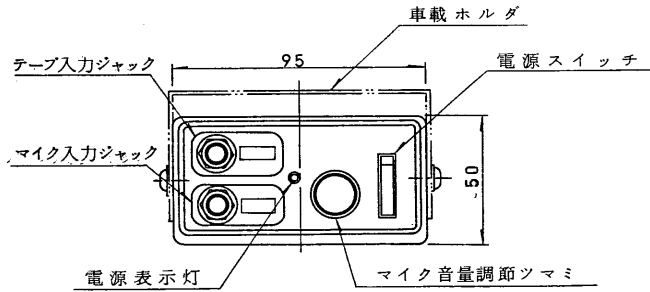

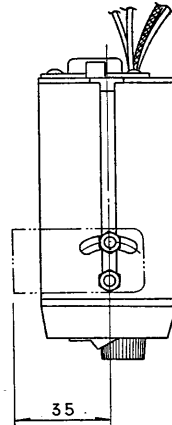
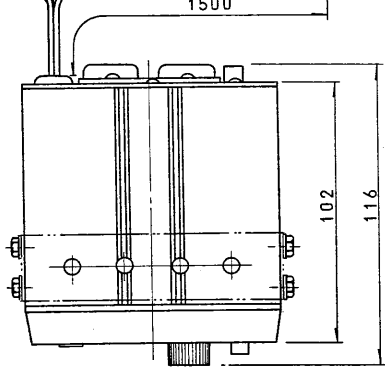
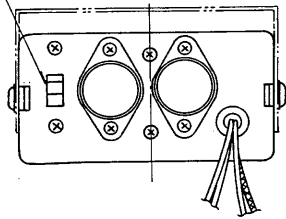

背面図

出力インピーダンス切換スイッチ



規格

|         |  |
|---------|--|
| 使用電源    | DC13.2V (使用範囲 DC10~16V)                    |
| 定格消費電力  | 19.8W以下 (DC13.2V 1.5A以下)                   |
| 定格出力    | 10W (最大 16W以下)                             |
| ひずみ率    | 5%以下                                       |
| 周波数特性   | 200~8000 Hz                                |
| 信号対雑音比  | 50 dB以上                                    |
| 入力回路    | マイク -48dB 2kΩ 不平衡<br>テープ +2dB 8Ω 不平衡       |
| スピーカー出力 | ロー・インピーダンス 4Ω, 8Ω, 16Ω (出荷時4Ω)<br>(スイッチ切換) |
| 外形寸法    | 95(幅)×116(奥行)×50(高さ)                       |
| 塗装色     | パネル 黒色 ABS樹脂                               |
| 重量      | 約550g                                      |
| その他     | ○アース車に適合 車載ホルダ付属<br>dB単位はdB(s)を使用          |

|  |  |                              |                         |
|--|--|------------------------------|-------------------------|
| 承認 APPROVED BY<br>  | 検図 CHECKED BY<br> | 名称 TITLE<br>車載用 10W アンプ      |                         |
| 設計 DESIGNED BY<br>  | 製図 DRAWN BY<br>   | 形名                           | CA-101                  |
|  TOKYO JAPAN<br><b>東芝ライテック株式会社</b><br>TOSHIBA LIGHTING & TECHNOLOGY CORP. |  | 図面番号                         | A-NAF-001               |
|  |  | 第三角法<br>3RD ANGLE PROJECTION | 尺度 SCALE 単位 UNITS<br>mm |
| 保管 REGISTERED  |  | 7                            | 8                       |