

図面番号
DRAWING NO.

外觀寸法図

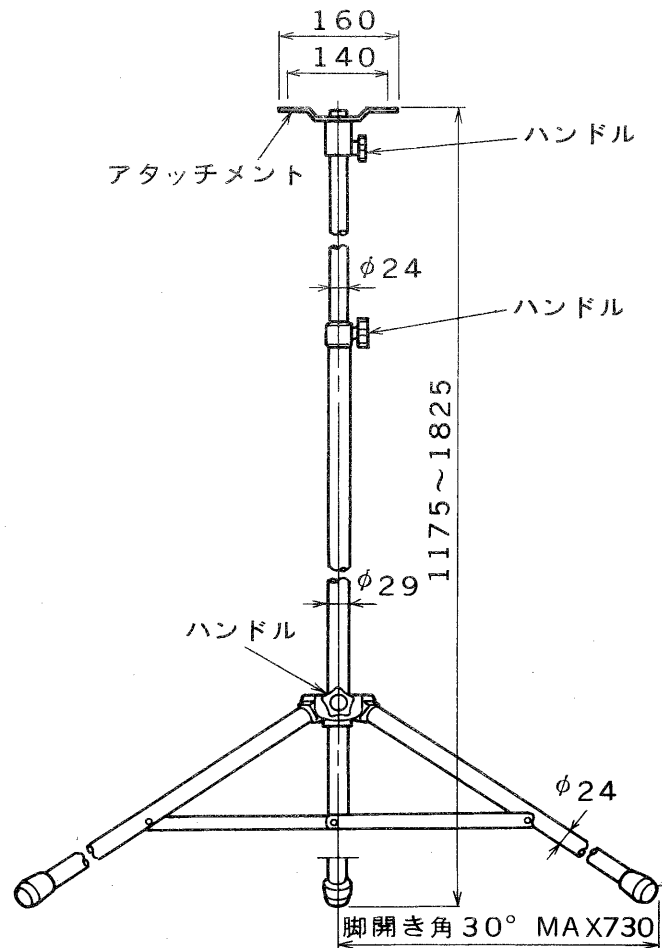



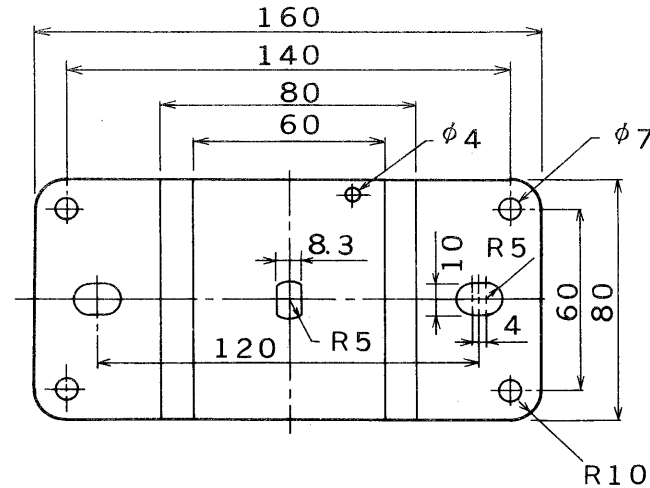

規格

仕 上 げ	黒色塗装
重 量	約 5 kg
付 属 品	ちょうねじ…………… 2 本 取扱説明書…………… 1

アタッチメント寸法図



承認 APPROVED BY 	検図 CHECKED BY 	名 称 TITLE 東芝スピーカスタンド
設計 DESIGNED BY 	製図 DRAWN BY 	形 名 MODEL NO ST-81
 TOKYO 東芝ライテック株式会社 TOSHIBA LIGHTING & TECHNOLOGY CORP. JAPAN		図面番号 DRAWING NO A-NFE-026
保管 REGISTERED	第三角法 3RD ANGLE PROJECTION	尺 度 SCALE 単 位 UNITS mm