

※施工上の注意とご使用上の注意はカタログ・取扱説明書をお読みください。

E27004

1 '94. 3. 119 2 3 4 5 6 7 8

図面番号 DRAWING NO.

外觀寸法図

 非常用放送設備委員会認定品

定 格

定格入力 (伝送電圧100V時)	10W(1kΩ)、 5W(2kΩ)	
スピーカの音圧 レベルの種別	10W	5W
	L級	L級
周波数特性	110~16,000Hz	
出力音圧感度	93dB/W(1m時の距離)	
スピーカ形式	20cmコーンスピーカ、6cmコーンスピーカ	
質 量	約4.6kg	
そ の 他	合板：塩ビシート貼り オフホワイト(マンセル5Y9.5/1近似色) サラネット：アイボリー 端子板：4mm フリー端子 付属品：木ねじ(M4.1×38).....2本 スピーカ取付金具(形名AST-2)による取付可能	

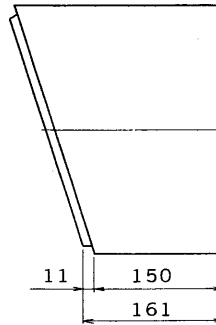
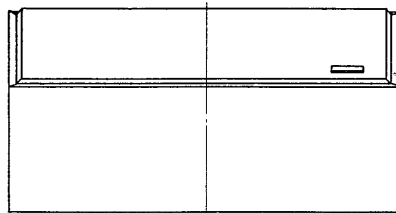
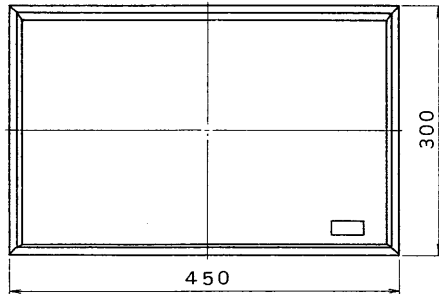
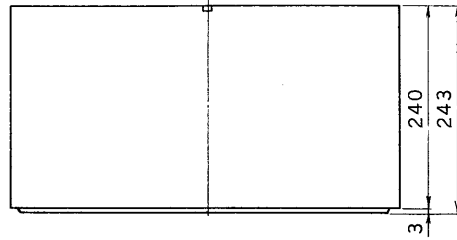

スピーカ直取付穴

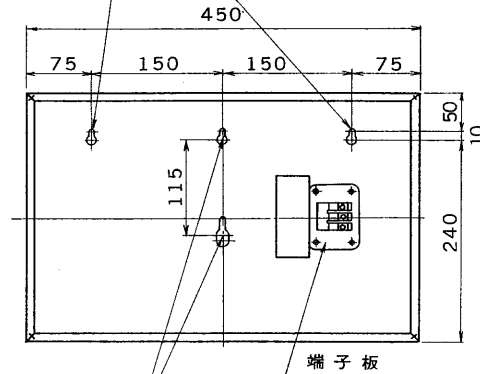



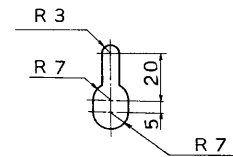

スピーカ取付金具(形名:AST-2別売)使用時取付穴

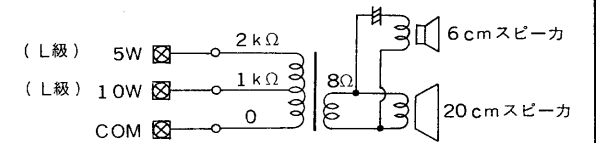

注) 10W時10W-COM、5W時5W-COMを使用します。
10W-5Wの接続はできません。



承認 APPROVED BY 	検図 CHECKED BY 	名称 TITLE 東芝壁掛スピーカ (端子板仕様)
設計 DESIGNED BY 	製図 DRAWN BY 	形名 ASP-161
TOSHIBA 東芝ライテック株式会社 TOSHIBA LIGHTING & TECHNOLOGY CORP. 保 管 REGISTERED		図面番号 A-NFA-074-4
第三角法 3RD ANGLE PROJECTION		尺 度 SCALE 単 位 UNITS mm