

E27004

1 '95. 3. 119

2

3

4

5

6

7

8



非常用放送設備委員会認定品

外観寸法図

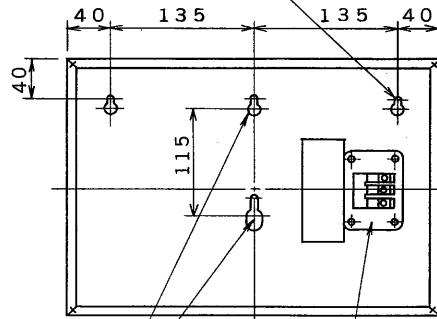
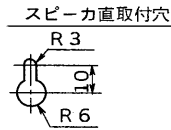
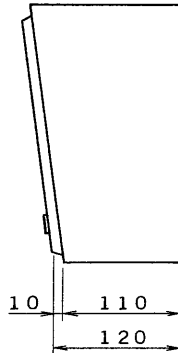
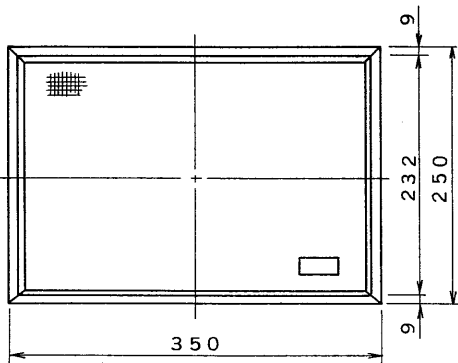
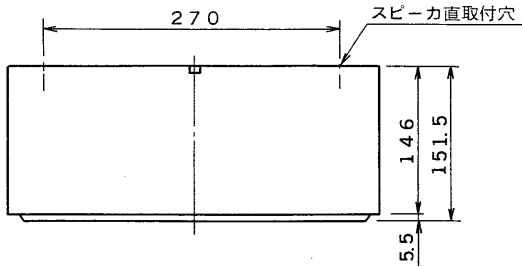

スピーカー取付金具(形名:AST-2別売)使用時取付穴

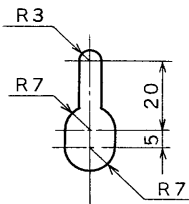

規 格

定格入力 (伝送電圧 100V時)	3W(3.3kΩ)、2W(5kΩ)、1W(10kΩ) 出荷時3.3kΩ、10kΩ端子に接続済		
スピーカーの音圧 レベルの種別	3W	2W	1W
	L級	L級	L級
周波数特性	120Hz~13000Hz		
出力音圧感度	92dB/W (1m時の距離)		
スピーカー形式	16cm コーンスピーカー		
質 量	約2.2kg		
そ の 他	合板:塩ビシート貼り オフホワイト(マンセル5Y 9.5/1近似色) サランネット:アイボリー 端子板:4mmフリー端子 付属品:木ねじ(M4.1×38)…2本 スピーカー取付金具(形名:AST-2)による取付け可 能		

注) 3W時3W-COM、1W時1W-COMを使用します。  
3W-1Wの接続はできません。

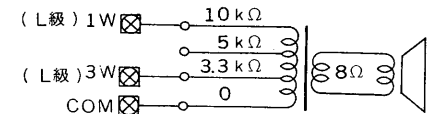

図面番号  
DRAWING NO.

A

B

C

D

E

F

A

B

C

D

E

F

1

2

3

4

5

6

7

8

承認 APPROVED BY 	検図 CHECKED BY 	名 称 TITLE 東芝壁掛スピーカ (端子板仕様)
設計 DESIGNED BY 	製図 DRAWN BY 	形 名 ASP-121
TOSHIBA 東芝ライテック株式会社 TOSHIBA LIGHTING & TECHNOLOGY CORP.		図面番号 A-NFA-064-5
保管 REGISTERED	第三角法 3RD ANGLE PROJECTION	尺 度 SCALE 単 位 UNITS mm