

1 96.5 233 2

3

4

5

6

7

8

外形寸法図

親機 TMU-1K

左側面

正面

右側面

裏面

取付金具

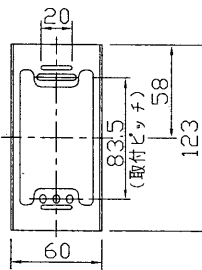
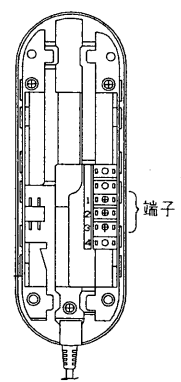
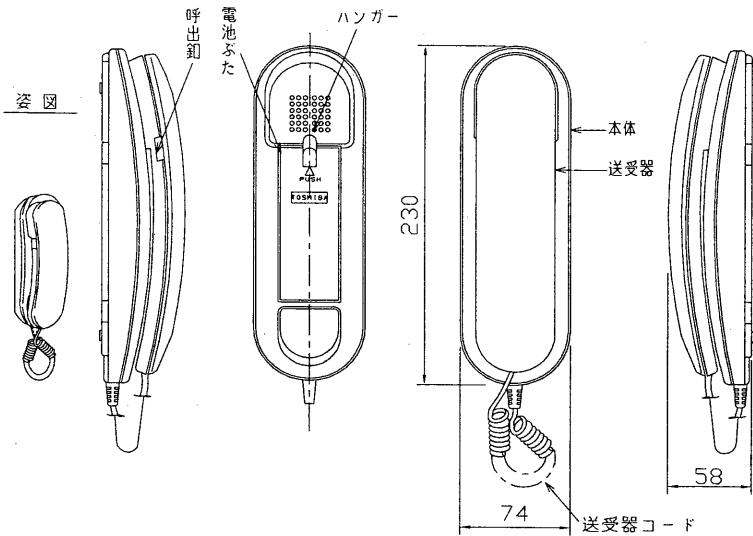

1個用スイッチボックスに取付けた状態において、親機の筐体の縦横のセンターが、スイッチボックスのセンターと一致します。

仕様

1. 通話網の方式 親子式
2. 通話方式 電話形同時通話式
3. 電源 親機 DC 6V (乾電池単三形4本)  
子機 DC 5V (親機から供給)
4. 消費電流 親機: 待受時 10 $\mu$ A 最大時 65mA  
子機: 待受時 1 $\mu$ A以下 最大時 10mA
5. 呼出信号 電子発振音(ピー)
6. 最大接続台数 呼び器アダプター (BT710) 接続により、マーク信号  
親機 (TMU-1K) 1台, 子機 (TMU-R) 3台
7. 選局数 1
8. 通話路数 1
9. 設置 (親・子共通)
- 9.1 設置形式 壁掛, 卓上兼用形 (壁掛の場合, 1個用スイッチボックスに適合)
- 9.2 設置場所 屋内専用
- 9.3 使用周囲温度 -10 $^{\circ}$ C~+50 $^{\circ}$ C
10. 配線本数 2線 (無極性)
11. 通達距離

線種	公称断面積 (本, m)より線 (φm)単心線	0.3mm <sup>2</sup>	0.75mm <sup>2</sup>	1.25mm <sup>2</sup>	ループ 抵抗
		12/0.18	30/0.18	50/0.18	
親機-子機間	子機1台時	300以下	800以下	1200以下	40 $\Omega$ 以下
距離 (メートル)	子機2台時	150以下	400以下	600以下	20 $\Omega$ 以下
	子機3台時	70以下	200以下	300以下	10 $\Omega$ 以下

12. 色調 (親・子共通) ホワイト (W-30), (呼出ボタン グレー (GY-100))
13. 材質 ABS系樹脂
14. 構成 乾電池式親機 TMU-1K 1台  
子機 TMU-R 1台  
取付金具 (本体に付属) 2個  
取扱説明書 1部  
取扱説明書 (安全上のご注意) 1部  
お客様相談センター一覧 1部  
さら小ねじ (+-) M4 $\times$ 30 4本  
丸ざら木ねじ (+-)  $\phi$ 4 $\times$ 20 4本
15. 包装 個装: 化粧箱 1セット  
外装: 個装 20セット

接続例

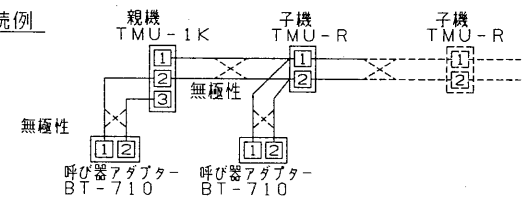

左側面

正面



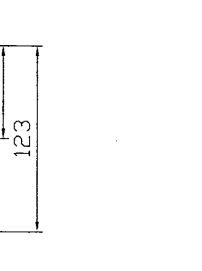
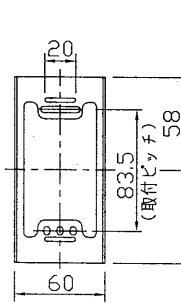
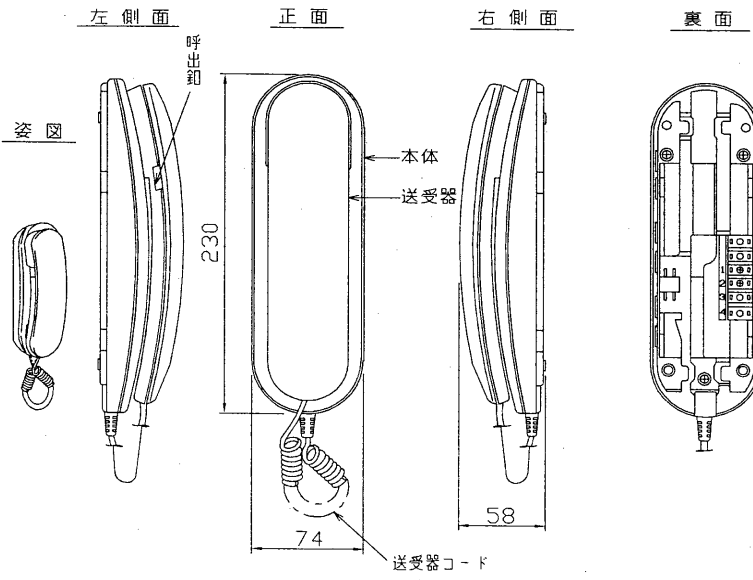

右側面

裏面

取付金具



1個用スイッチボックスに取付けた状態において、親機の筐体の縦横のセンターが、スイッチボックスのセンターと一致します。

承認 APPROVED BY 	検図 CHECKED BY 	名称 TITLE 東芝インターホン 親子式一局用乾電池親子セット
設計 DESIGNED BY 	製図 DRAWN BY 	形名 MODEL NO. TMU-1KR
TOSHIBA TOKYO JAPAN 東芝ライテック株式会社		図面番号 DRAWING NO. D86031/B
TOSHIBA LIGHTING & TECHNOLOGY CORP. 保 管 REGISTERED		第三角法 3RD ANGLE PROJECTION 尺度 SCALE 単位 UNITS mm