

E17035A

S. 63. 1. 001

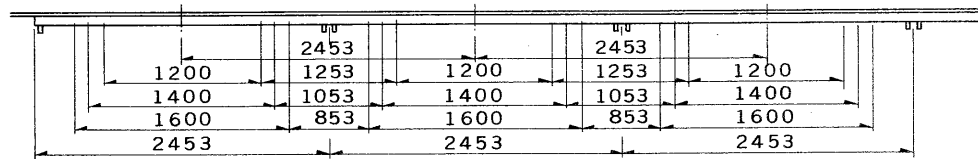

直付連結使用例

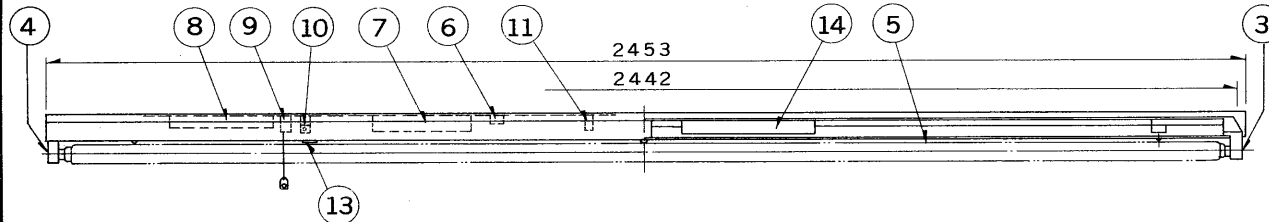
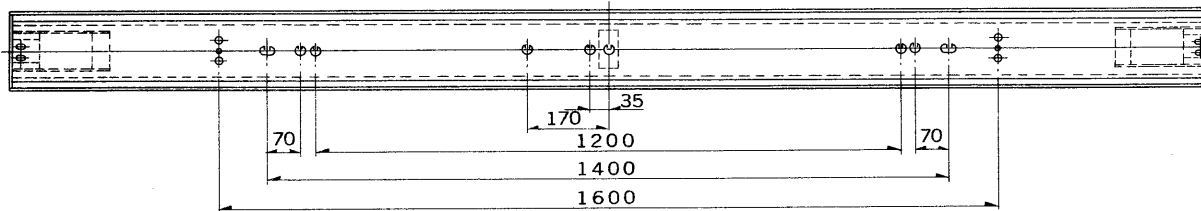

結線図

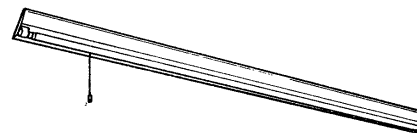
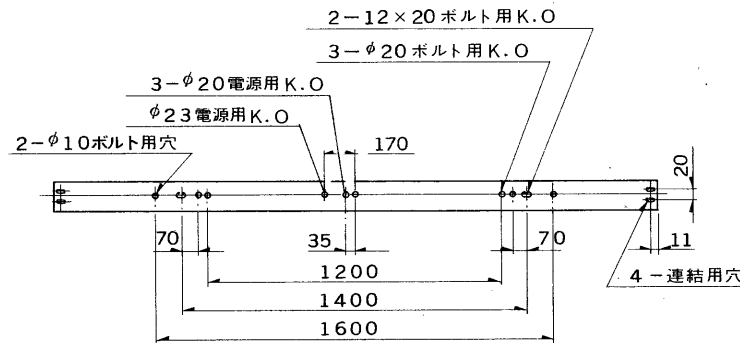
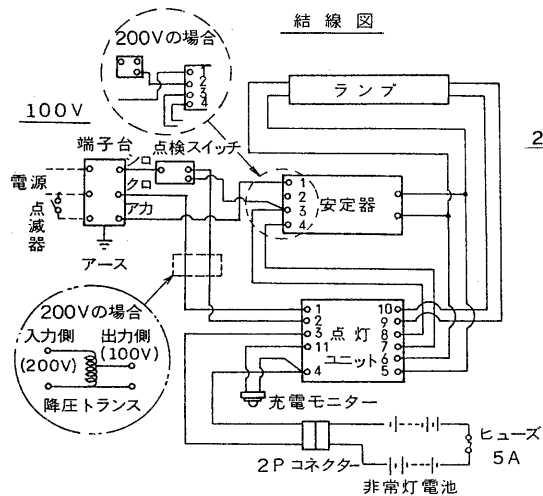

防災性能評定合格品
配光番号：A-C27, B-B14

部番	部品名	個数	材質	摘要
1	シャ-シ	1	SPC t0.8	メラミン焼付塗装・アイボリー
2	反射板	1	SPC t0.5	メラミン焼付塗装・白
3	ランプソケット	1	ユリア	DFS-6207 (可動)
4	ランプソケット	1	ユリア	DFS-6208 (固定)
5	ランプ	1		FLR110H・W/A
6	端子台	1	ユリア	DFC-3610
7	点灯ユニット	1		110FU-132-10(L)GM
8	非常灯電池	1		2-32NR-CU-LE (12V 2000mAh)
9	点検スイッチ	1	ユリア	DFM-3602
10	充電モニター	1		LED (緑)
11	降圧トランス	1		DT-201R (200Vのみ)
12	化粧ねじ	3	頭部白色 ユリア	(セットスクロウ)
13	防災性能評定マーク	1		
14	安定器	1		110V器具内用

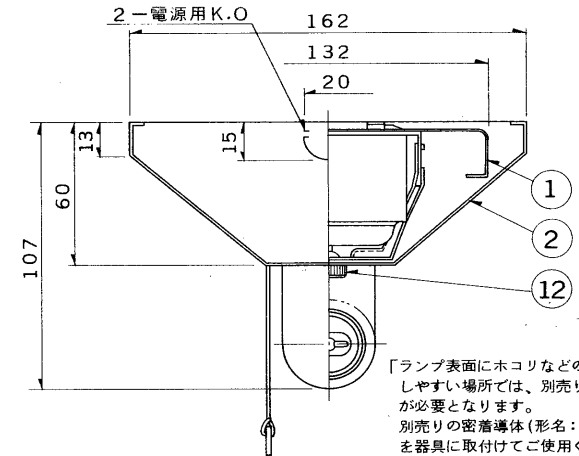

「ランプ表面にホコリなどの汚れが付着しやすい場所では、別売りの密着導体が必要となります。別売りの密着導体(形名：C-1101-1)を器具に取付けてご使用ください。」

○連結用ガイド付 充電モニター付 (光束比：16%)

電圧	点灯方式	重量	形名	FET-10133C ラビッドスタート方式
100	RS	10.5 kg	品名	
200		11.0 kg	品名	東芝非常用照明器具(電池内蔵) 蛍光灯・併用形 平常時：FLR110X1, 非常時：FLR110X1
設計	担当	検図	承認	図番
発行				F40169/B
単位	mm	第三角法	東芝ライテック株式会社	

注) 非常灯電池の2Pコネクターは、はずしてありますから通電後接続してください。