

E 27035

'89.4(D) 001

部番	部品名	個数	材質	摘要
11	S L 端子台	1		DFC-3608
12	接地端子	1	Bs	圧着端子
13	安定器	1		10W用

部番	部品名	個数	材質	摘要
1	シャーシ	1	カラー鉄板 t0.5	白
2	反射板	1	カラー鉄板 t0.35	白
3	セード	1	アクリル	透明
4	端板	2	HISチロール	白
5	ランプソケット取付金具	2	カラー鉄板 t0.6	白
6	ランプソケット	2	ユリア	DFS-3206U
7	ランプ	1		FL10N
8	点灯管ソケット	1	ユリア	DFS-2705N
9	点灯管	1		FG-7E
10	スイッチ	1	ユリア	G-2BN-40

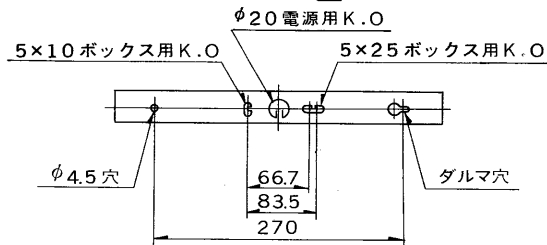
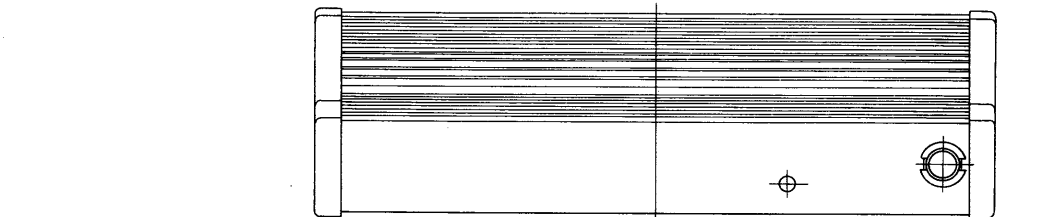
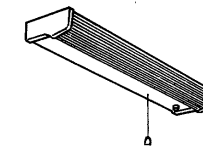
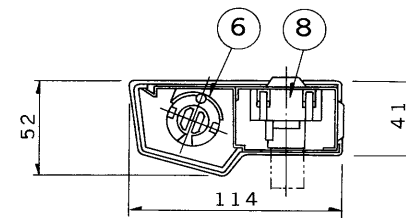
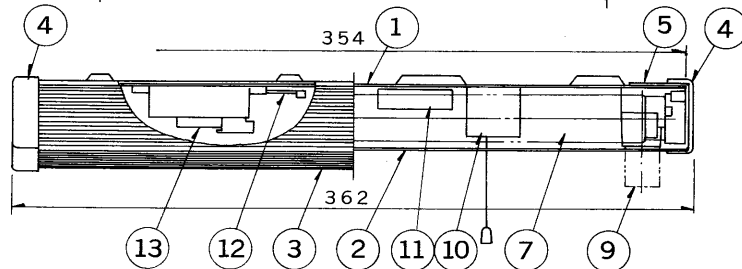
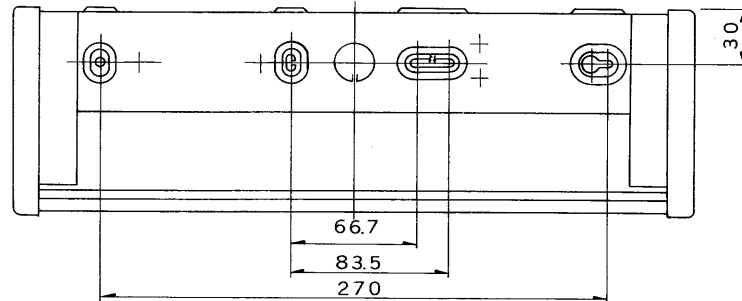

壁面取付用

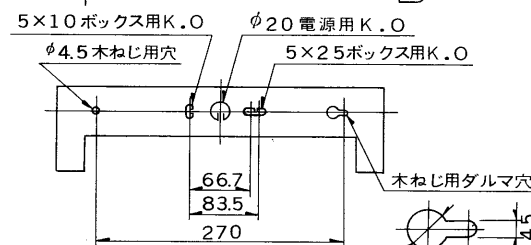

棚下取付用

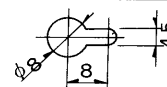

電圧	適合光源	重量	形名	FB-1192PF	
100V	FL10N×1	0.8 Kg	品名		
			東芝蛍光灯ブラケット		
設計	担当	検図	承認	図番	
			F6468/A		
			発行		
単位	mm	第三角法	東芝ライテック株式会社		