

TOSHIBA 東芝LED照明器具取扱説明書 **施工** 取扱説明書

お客様へ









器具の取付けの際、電気工事は工事店・電器店へ依頼してください。
一般の方の電気工事は法律で禁止されています。



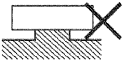
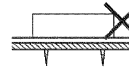

保存用

工事店様へ

施工前には、この説明書をよくご覧の上、正しく施工してください。
この説明書は必ずお客様へお渡しください。

【安全上のご注意】

警告		この表示を無視して誤った取り扱いをすると 死亡または重傷を負う可能性が想定される内容です。	
	警告		禁止
	厳守	器具の取付けは、説明書・電気設備技術基準・内線規程に従い確実にこなしてください。→器具の取付けに不備があると火災・感電・落下によるけがの原因になります。	
	禁止		禁止
このような場所には取付けしないでください。この器具は直付・壁付・床置取付可能器具です。不安定な場所やベニヤ板などの強度の弱い場所、使用後のネジ穴には取付けしないでください。→器具の落下によるけがの原因になります。			アース工事
  不安定な場所 補強のない場所		アース端子(線)がついている器具は必ず電気設備の技術基準に従って、接地(アース)工事を行ってください。→アースが不完全な場合、感電の原因になります。	
	分解禁止		厳守
器具を改造したり、部品を追加・変更して使用しないでください。→火災・感電・落下によるけがの原因になります。		異常を感じた場合は、速やかに電源を切ってください。→放置しますと火災・落下によるけがの原因になります。工事店・電器店にご相談ください。	

注意		この表示を無視して誤った取り扱いをすると 傷害を負う可能性または物的損害が発生する可能性が想定される内容です。	
	接触禁止		禁止
点灯中や消灯直後は器具が高温のため触らないでください。→やけどの原因になります。		ガス機器など、温度が高くなるものの近くへの取付けや、器具の近くにストーブなどの高温のものを置かないでください。また、燃えやすいものを近づけて使用しないでください。→火災の原因になります。	
	水ぬれ禁止		厳守
この器具は非防水です。湿気の多い場所や屋外では使用できません。→火災・感電の原因になります。		表示された電源電圧以外の電源で使用しないでください。→火災・感電の原因になります。	
	禁止	照明器具の寿命は、使用条件、使用環境で異なりますが、一般的な使用状態で8~10年が目安です。数年に1回は、専門家(工事店・電器店)による点検を実施していただき、不具合がありましたら適切な処置を施してください。→放置すると、火災・感電・故障の原因になります。	
ライトコントローラなどの調光器との併用はできません。→火災の原因になります。調光器の取外しが必要です。調光器の取外しには資格が必要です。工事店・電器店に依頼してください。			
周囲温度5~35℃、湿度45~85%の環境以外では使用しないでください。→火災・感電の原因になります。			

■ 定格

型番		器具長さ	定格電圧	入力電流	消費電力	送り容量
LEDL-15401L2-LS9 (2700K)	LEDL-15401W4-LS9 (4000K)	1500タイプ	AC100V	0.26A	25.8W	最大 6Aまで
LEDL-15401L1-LS9 (3000K)	LEDL-15401N1-LS9 (5000K)		AC200V	0.14A		
LEDL-15401WW-LS9 (3500K)			AC242V	0.12A		
LEDL-12401L2-LS9 (2700K)	LEDL-12401W4-LS9 (4000K)	1200タイプ	AC100V	0.22A	21.2W	
LEDL-12401L1-LS9 (3000K)	LEDL-12401N1-LS9 (5000K)		AC200V	0.12A		
LEDL-12401WW-LS9 (3500K)			AC242V	0.10A		
LEDL-09401L2-LS9 (2700K)	LEDL-09401W4-LS9 (4000K)	900タイプ	AC100V	0.17A	16.3W	
LEDL-09401L1-LS9 (3000K)	LEDL-09401N1-LS9 (5000K)		AC200V	0.10A		
LEDL-09401WW-LS9 (3500K)			AC242V	0.09A		
LEDL-06401L2-LS9 (2700K)	LEDL-06401W4-LS9 (4000K)	600タイプ	AC100V	0.12A	11.7W	
LEDL-06401L1-LS9 (3000K)	LEDL-06401N1-LS9 (5000K)		AC200V	0.08A		
LEDL-06401WW-LS9 (3500K)			AC242V	0.07A		
LEDL-03401L2-LS9 (2700K)	LEDL-03401W4-LS9 (4000K)	300タイプ	AC100V	0.09A	4.9W	
LEDL-03401L1-LS9 (3000K)	LEDL-03401N1-LS9 (5000K)		AC200V	0.06A		
LEDL-03401WW-LS9 (3500K)			AC242V	0.05A		

取説No. S701-079 KL/S・T

■最小施工寸法

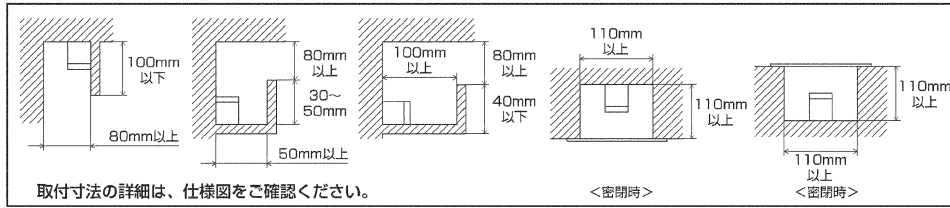

取付寸法の詳細は、仕様図をご確認ください。

■施工手順 △注意 取付けの際は必ず電源を切ってください。感電の原因になります。

■LEDユニットについて

- LED光源寿命(光束維持時間)は、40,000時間です。光束が70%以下になるか、不点灯になるまでの時間で、照明器具の保証寿命とは異なります。
- LEDのみの交換はできません。
- LEDは輝度が高いため、直射しないでください。
- LEDや電源のパラツキにより、同一型番でも発光色や明るさ、点灯する速度が異なる場合があります。ご了承ください。
- 電源ON時にスイッチが点灯する表示付スイッチに使うと、表示が暗くなったり点灯しないことがあります。

■器具のお手入れ △注意 器具のお手入れの際は安全のため電源を切ってください。感電の原因になります。

- 明るく安全に使用していただくために6ヶ月に1回程度の清掃・点検をしてください。
- 器具の汚れは乾いた柔らかい布か薄めた中性洗剤を浸透させた柔らかい布をよく絞ってから拭き取ってください。シンナーやベンジンなどの揮発性のもので拭いたり、殺虫剤をかけたりしないでください。また、薄めた中性洗剤を使用した場合は、洗剤が残らないよう、よく拭き取ってください。変質・故障の原因になります。

<連結取付の場合>

■施工手順 1→2→3→4→5→6→7→8→9→10

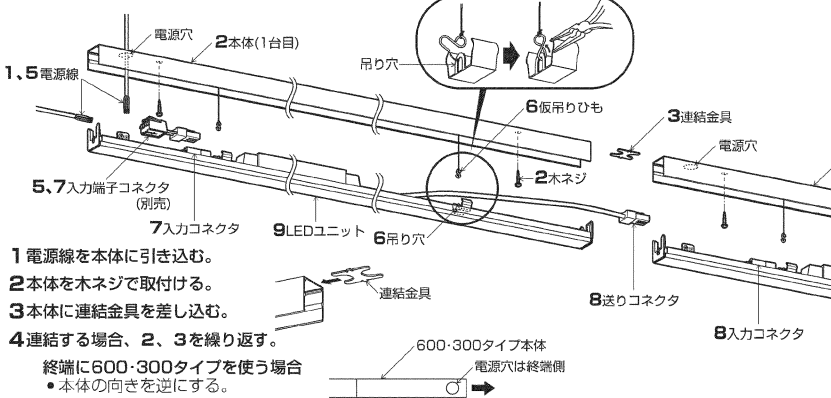

- 電源線を本体に引き込む。
- 本体を木ネジで取付ける。
- 本体に連結金具を差し込む。
- 連結する場合、2、3を繰り返す。
 終端に600・300タイプを使う場合
 ・本体の向きを逆にする。
- 電源線を接続する。
 1500・1200・900タイプの場合
 ・別売の入力端子コネクタ(LEDX-12410)に接続する。
 600・300タイプの場合
 ・LEDユニットの端子台に接続する。

右図のように電源線の被覆をむき、接続端子に確実に差し込む。(送り総容量6A)
 はずす時は解除ボタンを押しながら、電源線を抜く。

※D種(第三種)設置工事を行う

- △警告 電源の接続は確実に行なってください。接続が不完全な場合や容量オーバーした場合は火災・感電の原因になります。
- △警告 接続端子で送り配線をする場合は、電気設備技術基準に従ってください。火災・感電・落下によるけがの原因になります。

- LEDユニットの吊り穴に仮吊りひもに引っ掛け、工具でかしめる。
- 入力端子コネクタを入力コネクタに接続する。
- 送りコネクタを延ばし、2台目本体の入力コネクタに接続する。
 終端の送りコネクタは必ず器具内に収める。
- LEDユニットを本体に確実に取付ける。
- 10点灯の確認を行なう。

<付属部品>

- 木ネジ 3本 (1500タイプ)
 2本 (1200・900・600・300タイプ)
- 連結金具 1個 (600・300タイプをのぞく)

<単体取付の場合>

■施工手順 1→2→5→6→9→10

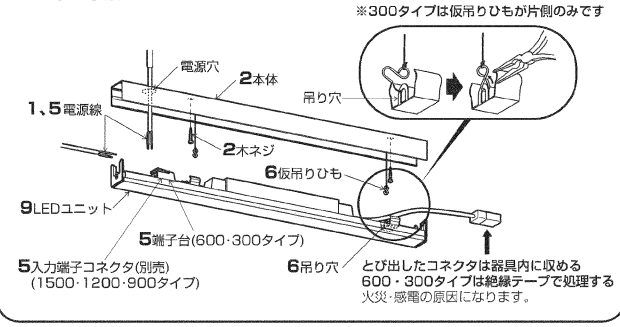

※この図は一部抽象化した共通部品図です。
 ※部品の有無・損傷を確認し、不備の際は取付けないでください。

オプションパーツ(別売)

<入力端子コネクタ>
LEDX-12410

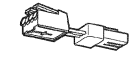

※単体・連結1台目に必要です。

<延長コード>
LEDX-12411(全長450mm)

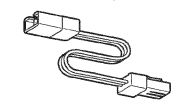

※約300mm延長する場合に使用します。
 コネクタ接続部は器具内に収めてください。

<壁付オプション>
LEDX-12412(2個入)

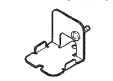

木ネジ



※1500タイプも2個で固定できます。

<傾斜オプション>
LEDX-12413(2個入)

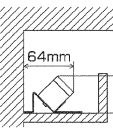

■器具長さ600・300タイプを終端以外で連結する場合の接続図

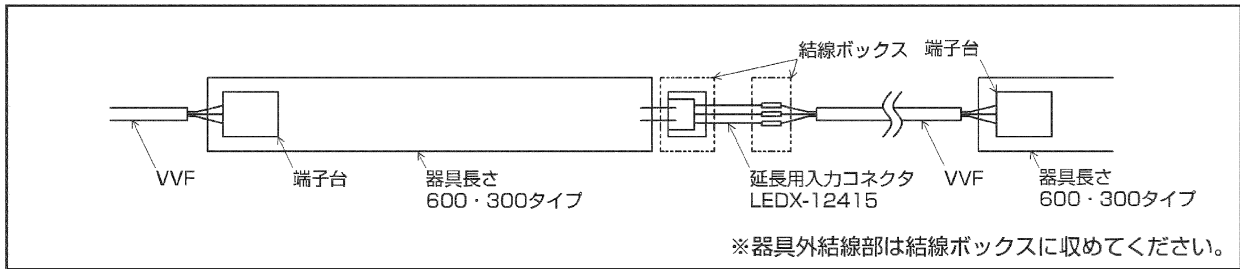

器具の取外しは工事店・電器店に依頼してください。→感電の原因になります。

■使用上のご注意

- 器具の近くでリモコン(コントローラ)を操作した場合、誤動作することがあります。器具とコントローラ受信部を離してご使用ください。
- 器具の近くや電波状況の弱い場所では音響製品に雑音が入る場合があります。器具と音響製品を離してご使用ください。
- 電源OFF時に表示が点灯するタイプのスイッチを使用する場合、壁スイッチの使用は4個までとしてください。壁スイッチを5個以上使用される場合は、表示が点灯するタイプ以外のスイッチを使用してください。
- 電源スイッチに片切スイッチを使用する場合、片切スイッチを電源の高圧側に設置してください。AC200V電源を使用する場合、両切スイッチを設置してください。スイッチを切っても微放電する原因になります。
- 複数灯を同時に点灯させる場合、始動時間にバラツキが生じる場合があります。

保証について

- 保証期間は、商品お買い上げ日より1年間です。但し、LED器具の点灯装置については3年間です。
- セード、グローブ、リモコン送信器は保証対象とし、ランプ、点灯管、電池などの消耗品は対象外とさせていただきます。
- 24時間連続使用など、1日20時間以上の長時間使用の場合は、上記の半分の期間とします。
- 取扱説明書、本体貼付ラベル等の注意書に従った使用状態で保証期間内に故障した場合には、無償修理させていただきます。

修理を依頼される時

- 保証期間中は、お買い上げ日を特定できるものを添えてお買い上げの販売店(工事店)までお申し出ください。
- 保証期間を過ぎていた場合はお買い上げの販売店(工事店)にご相談ください。修理によって機能が維持できる場合は、ご希望により有料修理させていただきます。
- アフターサービスについてご不明な点並びに修理に関するご相談は、お買い上げの販売店(工事店)または東芝ライテック商品ご相談センターにお問い合わせください。
- その際は器具の形名、お買い上げ時期をお忘れなくお知らせください。

保証の免責事項

1. 保証期間内でも次の場合には原則として有料にさせていただきます。
 - (1) 使用上の誤り及び不当な修理や改造による故障及び損傷
 - (2) お買い上げ後の取り付け場所移設、輸送、落下などによる故障及び損傷
 - (3) 火災、地震、水害、落雷、その他天災地変、異常電圧、指定外の使用電源(電圧、周波数)などによる故障及び損傷
 - (4) 車両、船舶等に搭載された場合に生じる故障及び損傷
 - (5) 施工上の不備に起因する故障や不具合
 - (6) 法令、取扱説明書で要求される保守点検を行わないことによる故障及び損傷
 - (7) 日本国内以外での使用による故障及び損傷
2. 離島および離島に準ずる遠隔地への出張修理を行った場合には出張に要する実費を申し受けます。

修理・お取り扱い・お手入れについてご不明な点は

お買い上げの販売店へご相談ください。

販売店にご相談が出来ない場合は、下記の窓口へ

日本国内専用
Use only in Japan

東芝ライテック商品ご相談センター

0120-66-1048

携帯電話 046-862-2772 (通話料: 無料)
FAX 0570-000-661 (通話料: 有料)
ホームページアドレス <https://www.tlt.co.jp/> (通話料: 有料)

- お客様からご提供いただいた個人情報は、修理やご相談への回答、カタログ送付などの情報提供に利用いたします。
- 利用目的の範囲内で、当該製品に関連する東芝グループ会社や協力会社に、お客様の個人情報を提供する場合があります。

東芝ライテック株式会社

〒212-8585 神奈川県川崎市幸区堀川町72番地34