

形名	CSD-B03
----	---------

このたびは、東芝 ウイルス抑制・除菌脱臭用UV-LED光触媒装置をお買い上げいただきまして、まことにありがとうございます。
お使いになる方や他人への危害と財産の損害を未然に防ぎ、商品を安全に正しくお使いいただくために、この取扱説明書をよくお読みください。

ウイルス抑制・除菌脱臭用
UV-LED光触媒装置
UVish ユービッシュ

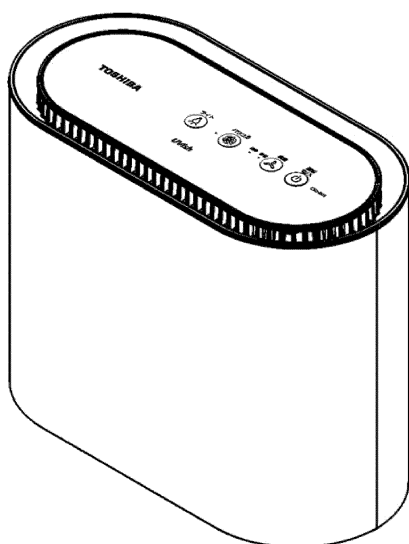

目次 - ページ -

●安全上のご注意2
●各部のなまえ7
●設置について8
●運転について8
●お手入れについて9
●トラブルシューティング10
●仕様11
●保証とアフターサービス12



この取扱説明書には、事故を防ぐための重要な注意事項と製品の取り扱い方を記載しています。
この取扱説明書をよくお読みのうえ、正しくお使いください。
お読みになったあとは、いつでも見られるところに保管し、必要なときにお読みください。

安全上のご注意（必ずお守りください）







ご使用前に、必ず「安全上のご注意」を最後までお読みになり、正しくお使いください。
「安全上のご注意」では、お使いになる方や他人への危害と財産の損害を未然に防ぎ、
製品を安全に正しくお使いいただくための重要な内容を記載しています。

■ 絵表示について





本書では、誤った取り扱いで生じることが想定される危害や損害の程度を、次のような絵表示を使用して区分けしています。
内容をよく理解してから、本文をお読みになり、記載事項をお守りください。



 警告	「誤った取り扱いをすると人が死亡、または負傷を負う可能性が想定されること」を示します。
 注意	「誤った取り扱いをすると傷害を負う可能性、または物的損害が発生する可能性があること」を示します。

各注意事項には、「注意」、「禁止」、「強制」をうながす絵表示が付いています。

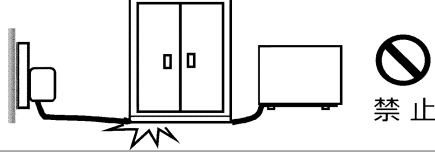
絵表示の例	
	 記号は、注意（警告を含む）をうながす内容を告げるものです。図の中や近くに具体的な注意内容（左図の場合は注意）が描かれています。
 分解禁止	 記号は、禁止（してはいけないこと）の行為を告げるものです。図の中や近くに具体的な禁止内容（左図の場合は分解禁止）が描かれています。
 プラグをコンセントから抜く	 記号は、行為を強制すること（必ずすること）を告げるものです。図の中や近くに具体的な強制内容（左図の場合はプラグをコンセントから抜く）が描かれています。





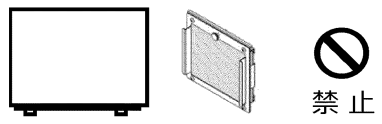
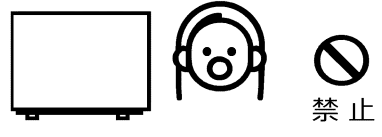
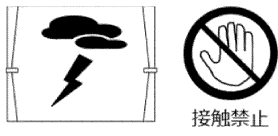

警告

<p>交流100V以外では使用しないでください。 火災や感電・漏電の原因となります。</p>  <p>200V 使用禁止 禁止</p>	<p>分解・修理・改造はしないでください。 火災・感電の原因となります。</p>  <p>分解禁止</p>
<p>本体の移動・器具の清掃の際は、 必ず運転ボタンを切った後、ACアダプターの差込 プラグを持ってコンセントから抜いてください。 感電やケガの原因となります。</p>  <p>プラグをコン セントから抜く</p>	<p>ACアダプターのコードを家具等に敷き込むことや、 挟み込まないでください。電線が傷つき感電や火 災の原因となります。</p>  <p>禁止</p>
<p>ACアダプターのコードを束ねての使用や、 タコ足配線にて使用しないでください。 火災の原因となります。</p>  <p>禁止</p>	<p>ACアダプターのコードを無理に曲げる、 束ねる、引っ張るなど強い力を加えないでください。 コードが傷付き、火災や感電の原因となります。</p>  <p>禁止</p>

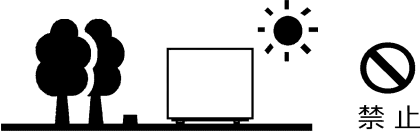
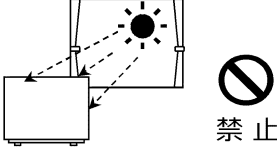
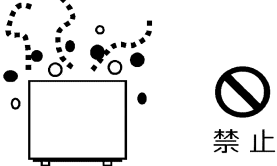

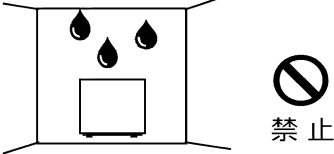

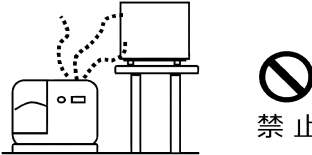
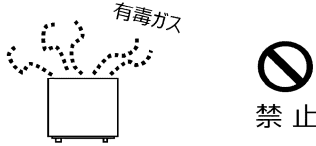
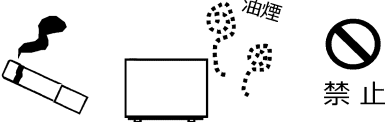
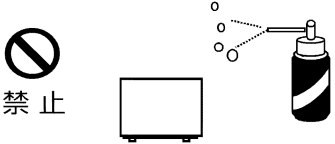
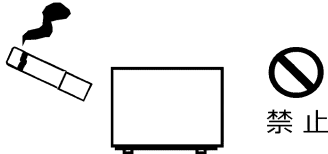
<p>ACアダプターの差込プラグをコンセントに差し込む際は、ガタツキがないように、しっかりと刃の根元まで確実に差し込んでください。接続が不完全な場合は、感電や火災の原因となります。プラグやコンセントにゆるみや傷みがある場合は、使用を中止してください。</p>  <p>禁止</p>	<p>ACアダプターの差込プラグのホコリは定期的に取り除いてください。ホコリがたまると湿気などにより絶縁不良となり、火災の原因となります。</p>  <p>禁止</p>
<p>焦げたニオイなど異臭や発煙などがみとめられた場合は、運転を停止し、ACアダプターの差込プラグを抜いてください。故障や感電、火災の原因となります。</p>  <p>プラグをコンセントから抜く</p>	<p>ぬれた手でACアダプターの差込プラグを抜き差ししないでください。感電の原因となります。</p>  <p>濡れ手禁止</p>
<p>本体、ACアダプターに水や液体をかけたり、水に漬けたりしないでください。ショートや感電の原因となります。</p>  <p>禁止</p>	<p>光触媒フィルターユニットを取り外したまま使わないでください。脱臭性能が得られない原因となります。</p>  <p>禁止</p>
<p>光触媒フィルターユニットのお手入れの際に、水につけおき洗った直後に、濡れたまま取付けて使用しないでください。故障の原因になります。</p>  <p>禁止</p>	<p>幼児の手の届く範囲で使用しないでください。ケガの原因となります。</p>  <p>禁止</p>
<p>雷が鳴り始めたら、本体およびACアダプターの差込プラグには触らないでください。落雷による感電や火災の原因となります。</p>  <p>接触禁止</p>	<p>製品が破損し、適切に使用できない場合は、すみやかに使用を中止してください。感電や火災、けがの原因となります。</p>  <p>禁止</p>
<p>不安定な場所に置かないでください。落下や倒れたりした場合にケガの原因となります</p>  <p>禁止</p>	<p>落としたり、倒したりぶついたりするなど、過度の衝撃を与えた本体をそのまま使用継続しないでください。機器の内部が破損している場合、故障や火災の原因となる場合があります。</p>  <p>禁止</p>



注意

<p>屋外で使用しないでください。 雨水のかかる場所で使用されますと、漏電、感電の恐れがあります。</p>  <p>禁止</p>	<p>直射日光の当たる場所では、使用しないでください。変色・変形や故障の原因となります。</p>  <p>禁止</p>
<p>塵埃の多い場所で使用しないでください。 目詰まりにより故障や劣化の原因となります。</p>  <p>禁止</p>	<p>金属製のホコリがある場所では使用しないでください。故障の原因となります。</p>  <p>禁止</p>
<p>結露の発生しやすい環境で使用しないでください。 火災や感電の原因となります。</p>  <p>禁止</p>	<p>湿気の多い場所や浴室で、使用しないでください。 感電や故障の原因となります。</p>  <p>禁止</p>
<p>水蒸気や霧が発生するものの近くで使用しないでください。加湿器と併用するときは、直接、蒸気を吸い込ませないようにしてください。故障の原因となります。</p>  <p>禁止</p>	<p>腐食性ガス（硫化水素、亜硫酸、亜硝酸、塩素、シロキサン）が充満する環境（温泉地、プールなど）で使用しないでください。性能低下や故障の原因となります。</p>  <p>禁止</p>
<p>本機は集煙・集塵機能を装備していません。脱臭効果が低下しますのでタバコ・線香等の煙や油煙等を吸わせないでください。煙が無くなった状態になるまで運転はお控えください。</p>  <p>禁止</p>	<p>オイル、シンナー、殺虫剤、フッ素樹脂やシリコーンを配合したスプレーなどは近くで使用しないでください。性能やフィルター寿命が低下します。</p>  <p>禁止</p>
<p>火のついたものの近くに置かないでください。 火災の原因になることがあります。</p>  <p>禁止</p>	<p>本製品は内部にUV-C LED（紫外線）が搭載されています。製品が破損し、適切に使用できない場合は、すみやかに使用を中止してください。紫外線は人体に有害であり、皮膚の炎症や痛みなどを引き起こす原因となります。</p>  <p>禁止</p>

<p>室内燻蒸（くんじょう）タイプの殺虫剤を使用するときは運転しないでください。機器内部に蓄積した薬剤が運転したときに放出される可能性があります。室内燻蒸をされる場合は、ACアダプターの差込プラグを抜き、製品全体を薬剤に触れないようにカバーをかけるようにしてください。</p>	
	 <p>禁止</p>
<p>腰掛けたり、乗ったり、寄りかかったりしないでください。ケガや故障の原因になることがあります。</p>	<p>本製品は、安定した直立状態でのみ使用できます。傾いた状態や上下逆さま状態、横に倒した、転倒した状態で使用しないでください。故障の原因となります。</p>
  <p>禁止</p>	  <p>禁止</p>
<p>製品の上に物を載せないでください。コップや花瓶などは内部の水がこぼれた場合に、感電や故障の原因となります。</p>	<p>人が本体にぶつかりやすい場所には設置しないで下さい。ケガや故障の原因になることがあります。</p>
  <p>禁止</p>	 <p>禁止</p>
<p>吸気口、排気口に物を入れたり、差し込んだり、指を入れないでください。感電や故障、ケガの原因になることがあります。</p>	<p>運転中に吸気口、排気口をふさがないでください。変形や故障の原因となります。</p>
  <p>禁止</p>	  <p>禁止</p>
<p>乾燥した場所やカーペット敷きの場所など、静電気の発生しやすい場所には設置しないでください。誤動作や故障の原因になることがあります。</p>	<p>使用中や使用直後は、お手入れをしないでください。ケガや故障の原因となることがあります。</p>
 <p>禁止</p>	 <p>禁止</p>
<p>装置周りにスペースを確保してください。効果の低下の原因となります。 (P.8の「設置について」を、お読みください)</p>	<p>使用環境温度範囲外では使用しないでください。故障の原因となります。</p>
 <p>禁止</p>	  <p>禁止</p>

<p>強電界、強磁界、高周波を発生する装置の影響のある場所では使用しないでください。故障の原因となります。</p>  <p>禁止</p>	<p>仮設電源など、電力の供給が不安定な環境で使用しないでください。故障の原因となります。</p>  <p>禁止</p>
<p>お手入れの後は、外した部品を確実に取り付けてください。故障の原因となることがあります。</p>  <p>禁止</p>	<p>持ち運ぶ際には、取手を両手でしっかり持って静かに運んでください。落下によるケガや故障の原因となります。</p>  <p>禁止</p>

各部のなまえ

本体

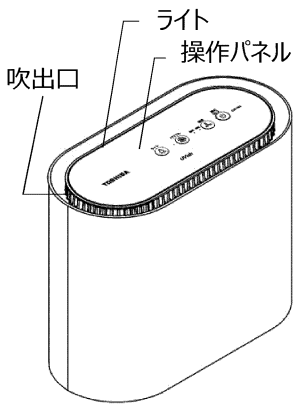

吹出口
ライト
操作パネル

<操作パネル ボタン配置>

ライト ボタン	パワフル ボタン	風量 ボタン	運転 ボタン
	標準	静音	
	パワフル	標準	静音
動作表示LED			

A Cアダプター

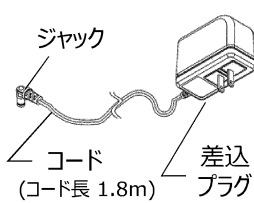

ジャック
コード
(コード長 1.8m)
差込
プラグ

本体 背面

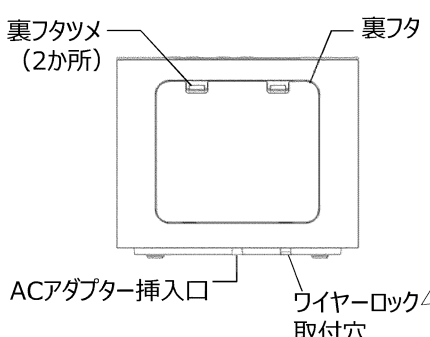

裏フタツメ
(2か所)
裏フタ
ACアダプター挿入口
ワイヤーロック
取付穴

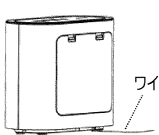

ワイヤー
適合ワイヤー径
(Φ2.2mmまで)
(別途手配ください。)

本体 底面

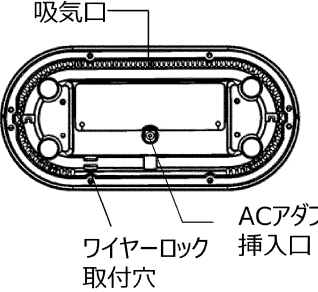

吸気口
ワイヤーロック
取付穴
ACアダプター
挿入口

裏フタをはずした状態

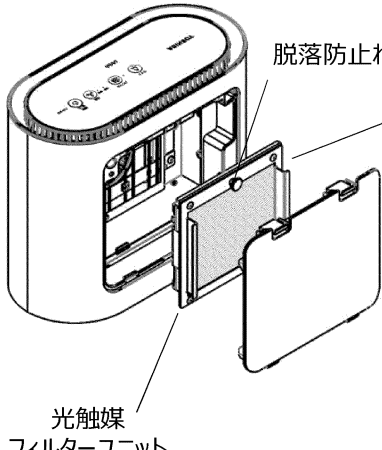

脱落防止ねじ
光触媒
フィルターユニット

<光触媒フィルターユニット>

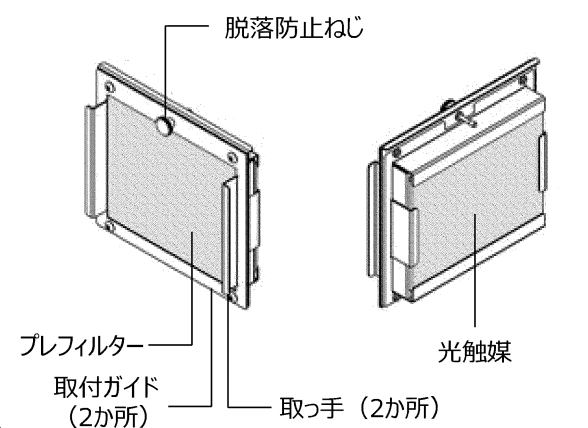

脱落防止ねじ
プレフィルター
取付ガイド
(2か所)
取っ手 (2か所)
光触媒

CSD-B03 (7/12)

CSD-B03 (7 / 12)

設置について

本体は、丈夫で安定した、水平な場所に設置してください。

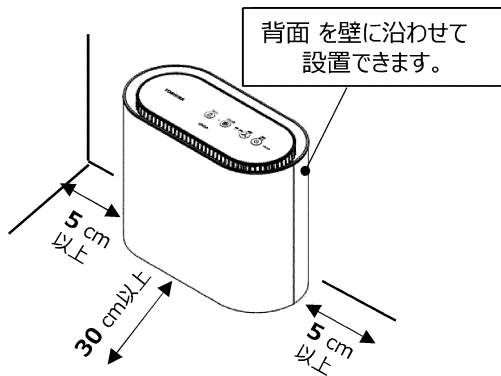

- 空気の循環やニオイの状態に合わせて、風量を切り換えて使うと効果的です。
- 壁側に置く場合は、裏フタのほうを壁に設置してください。
- エアコンの対面に設置しますと、循環効果を高めます。

△ ご注意ください

- テレビやラジオ、エアコンなどから1 m以内に置かないでください。音声や映像にノイズが入る場合や、誤動作したりする恐れがあります。
- 傷がつきやすい床材に設置する場合は、製品の下に保護用のシートを敷いてください。
- 不安定な場所や水平でない場所には置かないでください。特に毛足の長いじゅうたんや布団の上などに置くと、本体が傾いて転倒する恐れがあります。

運転について

- ① 本体の ACアダプター挿入口に、ACアダプターの ジャック を接続する。

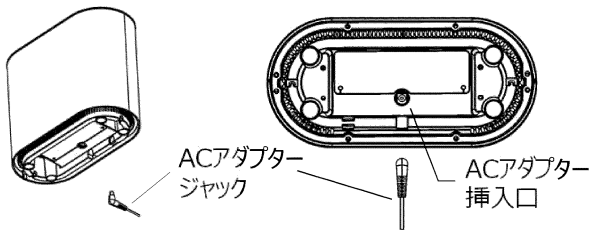

- ② ACアダプターの 差込プラグ をコンセント (AC100V) に差し込む。

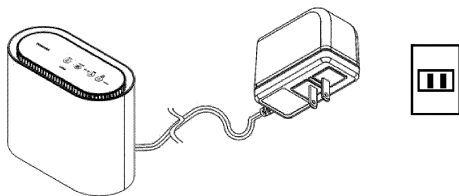

- ③ 運転を開始する。

- 運転切/入 ボタン を押してください。

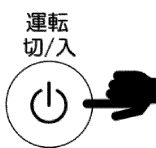

製品出荷時は『静音』に設定されています。

前回動作時の風量の『動作表示LED』が点灯します。

- ④ 風量を変更する。

風量を『標準』や『静音』にしたい場合

- 風量 ボタン を押してください。
- 押すごとに動作表示LEDが切り換わります。

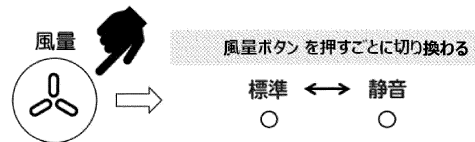

風量を『パワフル』にしたい場合

- パワフル ボタンを押してください。
- 『標準』『静音』に切り替える場合は、再度、パワフル ボタン を押してください。動作表示LEDが『標準』『静音』に戻ります。

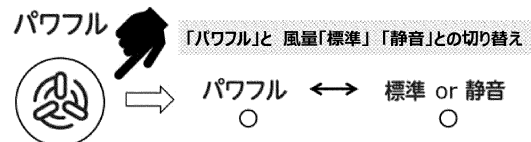

- ⑤ ライトを点灯/消灯する。

- 操作パネルの『ライトボタン』を押してください。
- 押すごとにライトが点灯/消灯します。



お手入れについて

お手入れする前に、必ず、運転を切って、ACアダプターの差込プラグ をコンセントから抜いてください。
除菌・脱臭効果の維持のため、定期的にお手入れをしてください。

- | | |
|--|---|
| <p>本体のお手入れ</p> <ul style="list-style-type: none"> ● 柔らかい布 でふいてください。 ● 汚れがひどい時は、柔らかい布 をぬるま湯（40℃まで）もしくは水につけ、よくしぼった後で汚れをふき取り、からぶきしてください。 | <ul style="list-style-type: none"> ● 化学ぞうきん を使用する際は、その注意書に従ってください。 ● ベンジン、シンナー、みがき粉などは使用しないでください。変色、変形や傷が付く原因となります。 |
|--|---|

(A) 光触媒フィルターユニットの「プレフィルター」部分のお手入れ (お手入れめやす：1日8時間の動作で1か月に1回)

- ① 本体を立てたまま、背面の裏フタ を取り外してください。2か所の裏フタツメ を押しながら、本体から取り外してください。
- ② プレフィルター 表面についたホコリを掃除機のブラシ付ノズルで吸引してください。
- ③ 裏フタ を本体に取り付けてください。裏フタの凸部 を本体の下部の凹部 に差し込み、フタ を本体側に『カチッ』と音がするまで、押し込んでください。

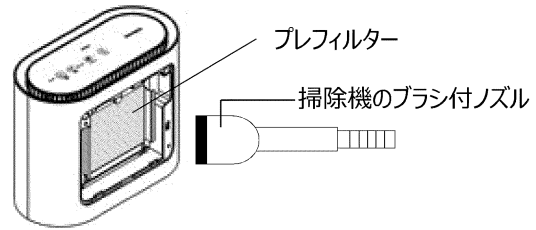

△ ご注意ください

- プレフィルターに掃除機を強い力で押し付けたり、表面に圧力を加えないでください。破損の原因となります。

(B) 「光触媒フィルターユニット」のお手入れ (お手入れめやす：1日8時間の動作で3か月に1回)

- ① プレフィルター のお手入れをしてください[(A)の①～②)]。
- ② 光触媒フィルターユニット の脱落防止ねじを取り外し、取っ手を持ちながら、本体から取り外してください。

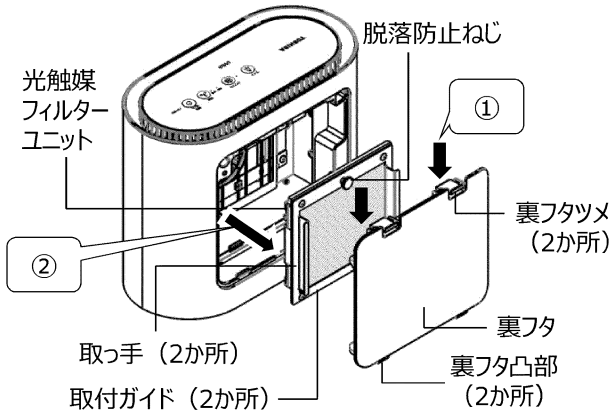

- ④ フィルターユニット を屋内の壁に立てかけて干し、よく乾かしてください。

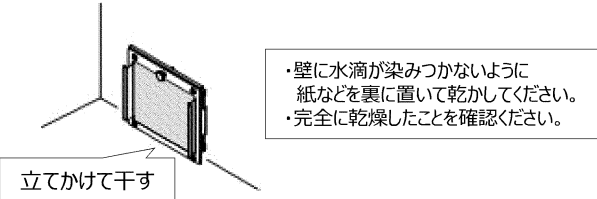

- ⑤ 光触媒フィルターユニットの取っ手を持ちながら、取付ガイドをさしこみ、脱落防止ねじを締めてください。
- ⑥ 裏フタを本体に取り付けてください[(A)の③]。

- ③ 光触媒フィルターユニット を常温の水で5～10分 つけ置き洗いしてください。

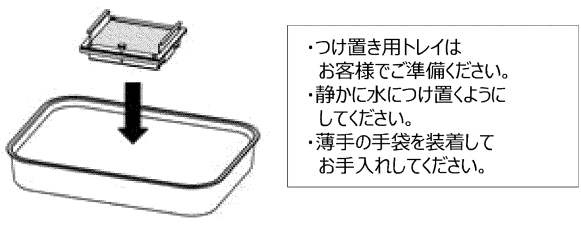

△ ご注意ください

- 光触媒には触れないようにしてください。また、ブラシでこすったり、水道水などの流水を直接かけないでください。
- 光触媒フィルターユニットのお手入れの際に洗剤、石鹼、溶剤、重曹などは使用しないでください。
- 光触媒フィルターユニットのお手入れの際に常温の水以外を使用しないでください。
- 光触媒フィルターユニットは、指定の時間範囲外でつけ置き洗いをしないでください。

トラブルシューティング

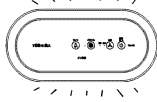
症 状	考えられる原因と確認いただきたいこと	対応方法
運転しない (動作しない)	<ul style="list-style-type: none"> ●裏フタをしっかりと取付けしてありますか？ 	裏フタが取付けしているか確認してください。
運転しない (ライトが赤色に光る) 	<ul style="list-style-type: none"> ●ファンの故障の可能性があります。 	ACアダプターの差込プラグをコンセントから抜き差しし、電源を再投入してください。それでも復旧しない場合は、販売店にご相談ください。
風が少ない	<ul style="list-style-type: none"> ●吸気口や吹出口をふさいでいませんか？ 	吸気口や吹出口がふさがっていないか確認してください。
	<ul style="list-style-type: none"> ●光触媒フィルターユニットがお手入れのめやすの時期に来ていませんか？ 	光触媒フィルターユニットのお手入れをしてください (p.9)。
運転音がうるさくなった	<ul style="list-style-type: none"> ●ファンに異物が入った可能性があります。 	運転を中止し、販売店にご相談ください。
	<ul style="list-style-type: none"> ●光触媒フィルターユニットがお手入れのめやすの時期に来ていませんか？ 	光触媒フィルターユニットのお手入れをしてください (p.9)。
二オイが取れない	<ul style="list-style-type: none"> ●二オイの元が多くありませんか？ 	常時発生する二オイは取り切れません。二オイの種類によっては効果を発揮できない成分もあります。お部屋の換気と併用してください。
	<ul style="list-style-type: none"> ●吸気口や吹出口、プレフィルターが目詰まりしていませんか？ 	吸気口や吹出口がふさがっていないか確認してください。プレフィルターのお手入れをしてください (p.9)。
	<ul style="list-style-type: none"> ●光触媒フィルターユニットがお手入れのめやすの時期に来ていませんか？ 	光触媒フィルターユニットのお手入れをしてください (p.9)。

CSD-B03 (10/12)

仕様

形名	CSD-B03
サイズ(本体)	W 250 × D 120 × H 207 mm
質量	本体 : 1.8 kg ACアダプター : 0.16 kg
電源	AC 100 V 50/60 Hz
本体	ホワイト (ABS樹脂)
運転設定	パワフル / 標準 / 静音
運転音	パワフル : 41 dB 標準 : 30 dB 静音 : 22 dB
消費電力	パワフル : 16 W 標準 : 14 W 静音 : 13 W
使用環境	温度 : 5 ~ 35 °C (湿度 : 25 ~ 85 %RH)
異常検知	・ 裏フタ開放検知 ・ ファン故障検知
備考	ワイヤーロック取付穴 付き (ワイヤーは別途手配ください。適合ワイヤー径 Φ 2.2 mmまで)

- 本製品は薬機法における医療器具ではありません。
- すべての菌の増殖やウイルスの活動を抑制するものではありません。
- 空気清浄機ではありません。
- 長期間お使いいただくうちに、機器の本体内側にニオイが付着し吹出口からニオイが発生する場合があります。その場合は、風通しの良い場所でパワフル運転をしてください。

廃棄について

各自治体の条例規則等にしがって廃棄してください。

CSD-B03 (11/12)

保証とアフターサービス

保証について

・保証期間は、製品納入日より1年間です。

保証内容

・取扱説明書、本体貼付ラベル等の注意書きに従った使用状態で保証期間内に故障した場合には、無償修理をさせていただきます。

保証の免責事項

1. 保証期間内でも次の場合には、除外させていただきます。

- (1) 使用上の誤りおよび不当な修理や改造による故障および損傷があった場合
- (2) お買い上げ後の取付場所移設、輸送、落下などによる損傷があった場合
- (3) 火災、地震、水害、落雷、その他天災地変、公害、塩害、異常電圧等による故障および損傷があった場合
- (4) 人や動物、鳥などの接触による損傷があった場合
- (5) 設置上の不備に起因する損傷や、故障の原因が本製品以外の要因の場合
- (6) 取扱説明書に記載するお手入れを行わないことによる故障および損傷があった場合
- (7) 日本国内以外での使用による損傷
- (8) 出荷当時の科学・技術の水準では予見できなかった事由による場合。

2. 離島および離島に準ずる遠隔地への出張修理を行った場合には、出張に要する実費を申し受けます。

修理を依頼されるとき

- ・保証期間中は、お買い上げ日を特定できるものを添えてお買い上げ販売店(工事店)まで、お申し出ください。
- ・保証期間を過ぎている時はお買い上げの販売店にご相談ください。
修理によって機能が維持できる場合は、ご希望により有料修理をさせていただきます。
- ・アフターサービスについてご不明な点並びに修理に関するご相談は、お買い上げの販売店にお問い合わせください。
その際は器具の形名、お買い上げ時期をお忘れなくお知らせください。

部品について

- ・修理のために取り外した部品は、特段のお申し出がない場合は弊社にて引き取りさせていただきます。
- ・修理の際、弊社の品質基準に適合した再利用部品を使用することがあります。
- ・補修用性能部品の保有期間
補修用性能部品を製造打ち切り後6年間保有しています。性能部品とは、その製品の機能を維持するために必要な部品です。補修用性能部品には、同等機能を有する代替品を含みます。

この取扱説明書は、お読みになったあとは、いつでも見られるところに保管し、必要なときにお読みください。

修理・お取り扱い・お手入れについてご不明な点は

お買い上げの販売店へご相談ください。
販売店にご相談できない場合は、下記の窓口へ

日本国内専用
Use only in Japan

東芝ライテック商品ご相談センター

0120-66-1048 (通話料：無料)
携帯電話 046-862-2772 (通話料：有料)
FAX 0570-000-661 (通話料：有料)
ホームページアドレス <https://www.tlt.co.jp/>

- ・お客様からご提供いただいた個人情報は、修理やご相談への回答、カタログ発送などの情報提供に利用致します。
- ・利用目的の範囲内で、当該製品に関連する東芝グループ会社や協力会社に、お客様の個人情報を提供する場合があります。

東芝ライテック株式会社

〒212-8585 神奈川県川崎市幸区堀川町72番地34

CSD-B03 (12/12)

UVL1Z001D