

東芝換気扇取扱説明書 (ダクト用)

形名

(ルーバーセットタイプ: スタンダード格子)

DVF-TD14CLD (DC モータータイプ)

DVF-T14CLX、T14CL、T14CLQ

(ルーバーセットタイプ: フラットパネル)

DVF-T14CB

(ルーバー別売タイプ)

DVF-XTD14CD (DC モータータイプ)



DVF-XT14CX、XT14C、XT14CQ



DVF-XT14CDX、XT14CDA、XT14CDK、XT14CQD

- このたびは東芝換気扇 (ダクト用) をお買い上げいただきまして、まことにありがとうございました。
- この商品を安全に正しく使っていただくために、お使いになる前にこの取扱説明書をよくお読みになり、十分に理解してください。
- お読みになったあとは、お使いになるかたがいつでも見られるところに必ず保管してください。
- 取扱説明書を販売店または工事店から必ず受け取って、保存してください。

安全上のご注意









- 商品および取扱説明書にはお使いになるかたやほかの人への危害と財産への損害を未然に防ぎ、安全に正しくお使いいただくために、重要な内容を記載しています。次の内容 (表示・図記号) をよく理解してから本文をお読みになり、記載事項をお守りください。記載内容を守らないことにより生じた損害に関して、当社は一切責任を負いません。

表示	表示の意味
 警告	“取り扱いを誤った場合、使用者が死亡または重傷 (* 1) を負うことが想定される内容”を示します。
 注意	“取り扱いを誤った場合、使用者が傷害 (* 2) を負うことが想定されるか、または物的損害 (* 3) の発生が想定される内容”を示します。







表示	図記号の意味
 禁止	○は、禁止 (してはいけないこと) を示します。具体的な禁止内容は、図記号の中や近くに絵や文章で指示します。
 指示	●は、指示する行為の強制 (必ずすること) を示します。具体的な指示内容は、図記号の中や近くに絵や文章で指示します。

- * 1: 重傷とは、失明やけが、やけど (高温・低温)、感電、骨折、中毒などで、後遺症が残るものおよび治療に入院・長期の通院を要するものをさします。
- * 2: 傷害とは、治療に入院や長期の通院を要さない、けが、やけど、感電などをさします。
- * 3: 物的損害とは、家屋・家財および家畜・ペットなどにかかわる重大損害をさします。

警告

 使用中に中止する	異常・故障時にはすぐに使用を中止する 発煙・発火・感電の原因になります。 すぐに電源を切りお買い上げの販売店または、東芝エアコン空調換気ご相談センターに点検・修理を依頼してください。 《異常・故障例》 ●スイッチを入れても羽根が回転しない ●運転中に異常音や振動がする ●回転が遅い、または不規則 ●こげ臭いにおいがする	 分解・修理禁止	修理技術者以外の人は、分解、修理 (※) をしない 火災・感電・けがの原因になります。 ※修理はお買い上げの販売店または東芝エアコン空調換気ご相談センターにご連絡ください。
 スイッチを切る	お手入れのときは、電源スイッチまたは分電盤のブレーカーを切る 感電・けがの原因になります。	 入り切り禁止	ガス漏れのときは、換気扇のスイッチを入れたり切ったりしない ガス爆発の原因になります。
 改造禁止	改造はしない 火災・感電・けがの原因になります。	 給気を確実に	煙突排気の燃焼器具をご使用のときは、空気の取入口により、十分給気される配慮をする 排気ガスが室内に逆流し、一酸化炭素中毒を起こす原因になります。
 水かけ禁止	水や洗剤などをかけたり、吹きつけたりしない 漏電により、火災・感電の原因になります。	 使用禁止	内釜式風呂が設置された住宅では使わない 排気ガスが室内に逆流し、一酸化炭素中毒を起こす原因になります。
		 交流100Vを使う	電源は交流 100V を使う 交流 100V 以外の電源を使うと、火災・感電の原因になります。

注意

 確実に取付ける	本体カバーや部品は確実に取り付ける 落下による、けがの原因になります。	 使用禁止	異常な振動がするときは、使わない 本体・部品の落下により、けがの原因になります。
 炎禁止	炎を近づけたり、あてたりしない 火災の原因になります。	 手袋着用	お手入れ・取り付けのときは、ゴム手袋を着用する 手袋を着用しないと、けがの原因になります。
 接触禁止	本体カバーのすき間から、指や物を入れない 感電・けがの原因になります。	 プレーカーを切る	長期間ご使用にならないときは、必ず分電盤のブレーカーを切る 絶縁劣化による感電や火災の原因になります。

各部のなまえ

※形名により図が一部異なります。

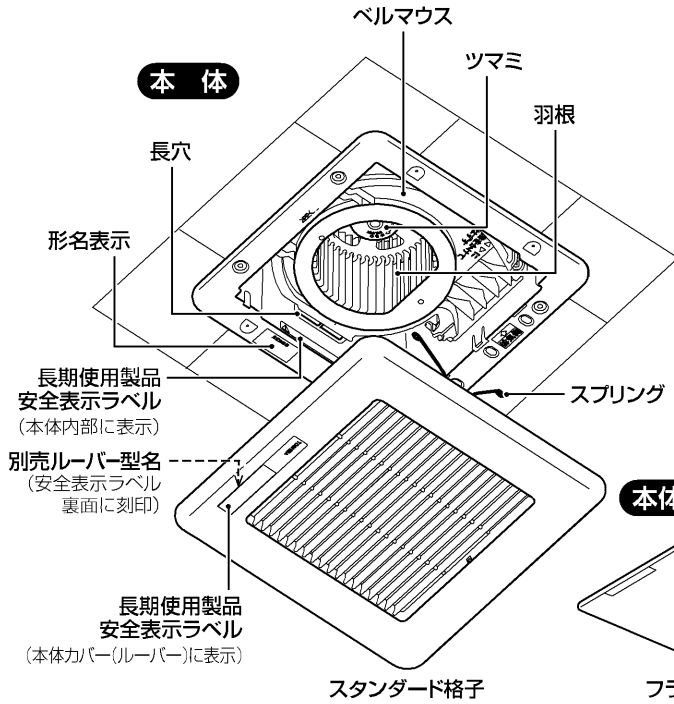

長期使用製品安全表示制度に基づく本体表示について

■本体への表示内容

●経年劣化により危害の発生が高まるおそれがあることを注意喚起するために、電気用品安全法で義務付けられた右の表示を本体に行っています。

【説明】 〇〇〇〇年 設計上の標準使用期間 10年 設計上の標準使用期間を待たず使用されます。経年劣化による発火・けがなどの事故に至るおそれがあります。

■設計上の標準使用期間とは

●評定寿命や劣化試験など、以下の統計的な使用条件に基づく経年劣化に対して、製造した年から安全上支障なく使用することができる標準的な期間です。

●設計上の設計使用期間とは異なります。また、個別的な故障を防止するものではありません。

■標準使用条件 JIS C 9921-2による

環境条件	電圧	単相100V	機器の定格電圧による
	周波数	50/60Hz	
	温度	20℃	JIS C 9921-2参照
	湿度	65%	
	設置条件	標準設置	機器の取扱説明書による
負荷条件	定格負荷 (換気量)		機器の取扱説明書による
想定時間	1年の使用時間	換気時間*	
		●台所 2,410時間/年	●トイレ 2,614時間/年
		●浴室 2,103時間/年	●浴場 1,671時間/年

注) * 24時間換気 (24時間換気) のものは、8,750時間/年とする。

■経年劣化とは

●長期にわたる使用や放置に伴い生ずる劣化をいいます。

●設置状況や環境、使用頻度が上記の条件と異なる場合、または、本来の使用目的以外でご使用された場合は、設計上の標準使用期間より短い期間で経年劣化による発火・けがなどの事故に至るおそれがあります。

本体カバー(ルーバー)

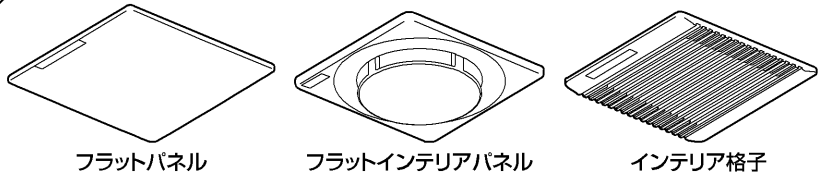

使いかた

壁にある操作スイッチで「運転」・「停止」を操作します。

- グリルから水滴が落ちることがありますが異常ではありません。また、入浴剤をご使用の場合は色の付いた水滴になることがあります。
- 排気側に外気の逆流を防ぐシャッターを設けています。急激なドアの開閉や強風時にはシャッターの閉じる音が聞こえる場合があります。
 - ※強弱付ACモータタイプ (DVF-XT14CDX, XT14CDA, XT14CDK, XT14CQD) について
 - ・通常は「弱」で運転し、急速に換気したい場合は「強」で運転します。
 - ※DCモータタイプ (DVF-TD14CLD, XTD14CD) について
 - ・操作スイッチによっては速調を切り替えることができます。
 - ・表示灯付操作スイッチの場合、仕様により速調の切り替えでランプの点灯が薄かったり、ちがったりすることがありますが異常ではありません。
 - ・電源投入後、羽根が動き始めるまでに2秒程度かかります。
 - ・電源投入直後や速調切替をした場合、運転音に変化し安定するまで数分かかることがあります。これはダクト配管長の検出や風量を調節しているためで異常ではありません。
 - ・操作スイッチを繰り返し素早く操作した場合、保護装置が作動してファンが停止することがあります。その場合は、一度「停止」を押して再度「運転」してください。

建築基準法に定められた機械換気設備としてご使用の場合は、運転を止めないでください。長時間停止した場合、屋内環境が悪化し、法律で定める基準を超えることがあります。

形名	運転
DVF-T14CLX, DVF-T14CL, DVF-T14CLQ, DVF-T14CB, DVF-XT14CX, DVF-XT14C, DVF-XT14CQ	<p>入/切スイッチ 「運転」「停止」 「入」にすると赤色に点灯します。</p>
DVF-XT14CDX, DVF-XT14CDA, DVF-XT14CDK, DVF-XT14CQD	<p>入/切スイッチ 「運転」「停止」 「入」にすると赤色に点灯します。</p> <p>強/弱スイッチ 「強」「弱」</p>
DVF-TD14CLD, DVF-XTD14CD (DCモータタイプ)	<p>入/切スイッチ 「運転」「停止」 「入」にすると赤色に点灯します。</p> <p>急速/常時スイッチ 「急速」「常時」</p> <p>強/弱スイッチ 「強」「弱」</p>

※上記操作スイッチは一例につき異なる場合もあります。

使用上のお願い

- 給気にご注意ください。
 - 空気の入入口により十分給気される配慮をしてください。
- ご使用場所について次のことを確認してください。
 - 次の場合、プラスチック部品が変形したり製品寿命を早める原因になります。
 - 高温(40℃以上)になる場所
 - 台所など油煙が多い場所
 - 腐食性ガスが発生する場所
- 殺虫剤や洗剤などのスプレーを直接ふきつけないでください。
 - 変質・破損の原因になります。
- 点検口があるか確認してください。

この換気扇を浴室で使用する場合

- 浴室の耐久性を増し、換気扇を長くご使用いただくために、入浴後風呂のふたをしめ、浴室が乾燥するまで換気扇を運転してください。



- 使用条件によっては、本体カバー(ルーバー)裏面に水滴が溜まることがあります。取りはずしの際は、水をかぶらないよう注意してください。フラットパネルタイプ(DVF-T14CB, DV-X14B)は、本体カバー(ルーバー)の薄肉部をベンチなどで切欠き、水抜部を設けてください。

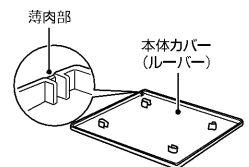

●取付場所・取り付けについて不具合があったときは、お買い上げの販売店または工事店へご相談ください。

お手入れ

あまりよごれないうち(約3ヵ月ごと)に、お手入れしてください。

お手入れの前に

●分電盤のブレーカーを切ってください。(感電・けがの原因になります)

●ゴム手袋をご使用ください。



ゴム手袋

●台所用中性洗剤をご使用ください。また化学そうきんやスプレー式クリーナー、シンナー、ベンジン、灯油、ペンゾール、アルカリ性の合成洗剤は使用しないでください。(変質、変色の原因となります)



台所用中性洗剤

●製品に直接水や洗剤などを、かけないでください。(故障の原因となります)

●タワシなど固いものを使用しないでください。(きずがつきます)



本体カバー(ルーバー)、羽根のはずしかた

1 本体カバー(ルーバー)をゆっくりと真下へ引きおろします。

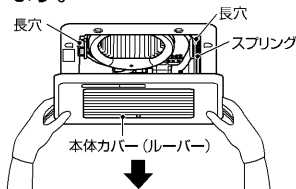

お願い
使用条件によっては、本体カバー(ルーバー)裏面に水滴が溜まる場合があります。取りはずしの際は、自分とは反対方向へ本体カバーを傾け、水滴を落としてください。

2 スプリングをつまんで、本体の長穴からはずします。

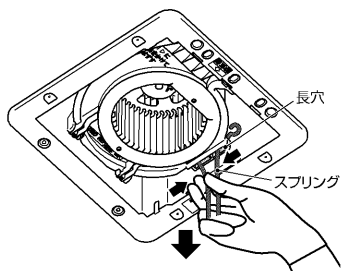

3 ベルマウスの▲部(2カ所)をはずします。

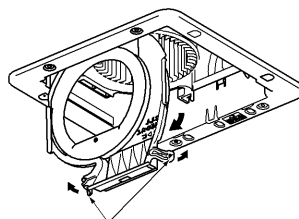

ベルマウス▲部(2カ所)を左右に広げながら、ベルマウスを開けます。

4 羽根を押えながらツマミを「ゆるむ」の方向に回してはずします。

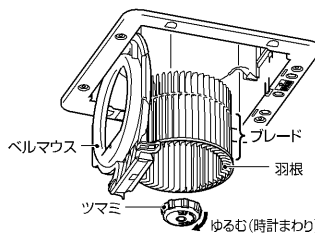

お願い
羽根のブレードは強く持たないでください。変形・破損の原因になります。

本体カバー(ルーバー)、羽根のお手入れ

●本体カバー(ルーバー)、羽根は台所用中性洗剤溶液に浸し、よくしぼった布でふきとります。洗剤が残らないよう十分ふきとってください。(格子部はやわらかいスポンジを利用してよごれを落としてください)

台所用中性洗剤を使用する。



本体のお手入れ

●ベルマウスと本体は取り付けたままよごれをふきとってください。



お願い

●本体カバー(ルーバー)や本体のお手入れのとき、取付用のスプリングを変形させないよう注意してください。
●スプリングに手をはさまないように注意してください。



●本体カバー(ルーバー)を軽く引っ張って、はずれないか確認し、はずれる場合はやり直してください。取り付けが不完全ですと落下するおそれがあります。

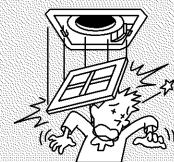

本体カバー(ルーバー)、羽根の取り付けかた

1 モータシャフトに羽根を挿入しツマミを「しめる」の方向に回して羽根を取り付けます。

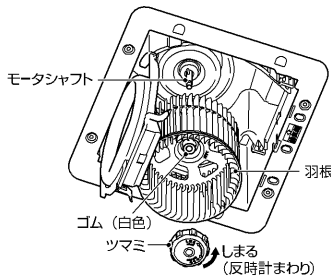

お願い
羽根にゴムがついていることを確認してください。ゴムがないと振動・異常音・羽根脱落の原因になります。

2 ベルマウスの▲部(2カ所)あたりを押してベルマウスを閉じます。

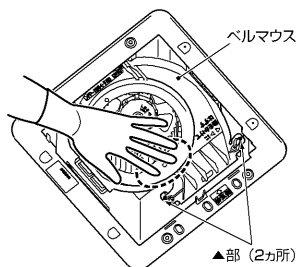

お願い
ベルマウスの▲部2カ所が確実にツメに引っかかっているか手で少し引っ張り確認してください。引っかかりが不完全な場合、振動、異常音、ベルマウスはずれの原因になります。

3 本体カバー(ルーバー)のスプリングを指でつまんで長穴に差し込んでください。

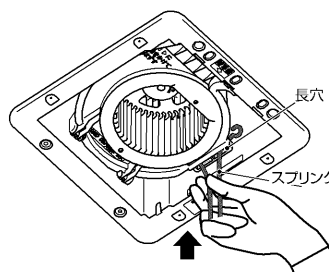

4 本体カバー(ルーバー)をそのままゆっくりと押し上げます。

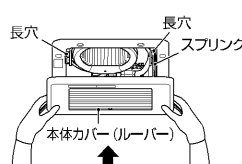

【フラットパネルタイプ】
本体カバー(ルーバー)の脚が本体の凹部にはまっていることを確認してください。



試運転

つぎのように試運転を行ってください。

操作スイッチを「入」にし、つぎのことを確認してください。⇒ ●羽根は回っていますか

●異常な振動、騒音はありませんか

仕様

電圧100V (50/60Hz共用)

本体形名	ルーバー形名	ルーバー名称	色調	運転	消費電力 (W)	風量 (m³/h)						騒音 (dB)	質量 (kg)	取付場所			
						0 Pa		ダクト20m相当長		ダクト30m相当長				トイレ・洗面所・ 風間・事務所・店舗	浴室		
						50 Hz	60 Hz	50 Hz	60 Hz	50 Hz	60 Hz					50 Hz	60 Hz
DVF-TD14CLD	(セット)	スタンダード格子	ムーンホワイト	急速 強 弱	23 6.5 2.6	280 160 85	200 160 85	180 160 85	42 29 17.5	2.3	○	○					
DVF-XTD14CD	DV-X14L	スタンダード格子	ムーンホワイト	急速	23	280	200	180	42	2.3	○	○					
				強	6.5	160	160	160	29								
				弱	2.6	85	85	85	17.5								
	DV-X14B	フラットパネル	ムーンホワイト	急速	23.5	265	192	172	41	2.4	○	○					
				強	7.5	160	160	153	29								
				弱	2.8	85	85	84	18								
	DV-X14FP	フラットインテリアパネル	ムーンホワイト	急速	23.5	250	190	160	42.5	2.3	○	×					
				強	8.5	160	160	150	31.5								
				弱	2.8	85	85	82	20								
	DV-X14R、RC	インテリア格子	ムーンホワイト、ブラウン	急速	23	275	195	175	42	2.3	○	○					
				強	7	160	160	156	29.5								
				弱	2.6	85	85	85	18								
DVF-T14CLX	(セット)	スタンダード格子	ムーンホワイト	—	11.5 13 152	155 107 113	93 102 27.5	28	2.4	○	○						
DVF-T14CL	(セット)	スタンダード格子	ムーンホワイト	—	17.5 18.5 188	185 128 137	109 123 32.5	32	2.4	○	○						
DVF-T14CB	(セット)	フラットパネル	ムーンホワイト	—	17.5 18.5 181	180 126 136	108 121 32	32	2.5	○	○						
DVF-T14CLQ	(セット)	スタンダード格子	ムーンホワイト	—	21 24.5 223	220 138 149	117 131 36.5	36	2.4	○	○						
DVF-XT14CX	DV-X14L	スタンダード格子	ムーンホワイト	急速	11.5	13	152	155	107	113	93	102	27.5	28	2.4	○	○
				強	11.5	13	148	150	106	113	93	101	27.5	28	2.5	○	○
				弱	11.5	13	140	142	103	110	91	99	28.5	29	2.4	○	×
				急速	11.5	13	150	153	107	113	93	101	28.5	29	2.4	○	○
DVF-XT14C	DV-X14L	スタンダード格子	ムーンホワイト	急速	17.5	18.5	188	185	128	137	109	123	32.5	32	2.4	○	○
				強	17.5	18.5	181	180	126	136	108	121	32	32	2.5	○	○
				弱	17.5	18.5	172	173	122	133	105	118	33.5	33.5	2.4	○	×
				急速	17.5	18.5	186	185	128	136	109	122	33	33	2.4	○	○
DVF-XT14CQ	DV-X14L	スタンダード格子	ムーンホワイト	急速	21	24.5	223	220	138	149	117	131	36.5	36	2.4	○	○
				強	21	24.5	209	209	138	149	116	130	35.5	35.5	2.5	○	○
				弱	21	24.5	203	204	131	144	113	127	37.5	37.5	2.4	○	×
				急速	21	24.5	221	218	137	150	119	132	37	36.5	2.4	○	○
DVF-XT14CDX	DV-X14L	スタンダード格子	ムーンホワイト	急速	11.5	13	152	155	107	113	93	102	27.5	28	2.4	○	○
				強	11.5	13	148	150	106	113	93	101	27.5	28	2.5	○	○
				弱	7.8	7.5	81	75	55	51	50	47	17.5	16.5	2.4	○	○
	DV-X14B	フラットパネル	ムーンホワイト	急速	11.5	13	148	150	106	113	93	101	27.5	28	2.5	○	○
				強	7.8	7.5	79	72	55	51	50	47	17.5	16.5	2.4	○	×
				弱	11.5	13	140	142	103	110	91	99	28.5	29	2.4	○	○
	DV-X14FP	フラットインテリアパネル	ムーンホワイト	急速	7.8	7.5	76	70	54	50	50	45	17.5	17	2.4	○	×
				強	11.5	13	150	153	107	113	93	101	28.5	29	2.4	○	○
				弱	7.8	7.5	80	74	55	52	50	47	17.5	17	2.4	○	○
	DV-X14R、RC	インテリア格子	ムーンホワイト、ブラウン	急速	16	20	190	190	120	132	103	115	33	33	2.4	○	○
				強	7.8	7.9	86	78	58	54	53	49	17.5	17	2.4	○	○
				弱	16	20	183	185	117	130	101	113	32.5	33	2.5	○	○
DVF-XT14CDA	DV-X14B	フラットパネル	ムーンホワイト	急速	7.8	7.9	84	75	57	52	52	47	17.5	17	2.4	○	○
				強	16	20	175	178	115	127	99	111	33.5	34	2.4	○	×
				弱	7.8	7.9	79	72	55	51	51	46	17.5	17	2.4	○	○
				急速	16	20	190	190	119	131	102	114	33.5	33.5	2.4	○	○
DVF-XT14CDK	DV-X14L	スタンダード格子	ムーンホワイト	急速	7.8	7.9	85	77	58	53	53	48	17.5	17	2.4	○	○
				強	18	20	190	190	120	132	103	115	33	33	2.4	○	○
				弱	13	12.5	117	113	84	84	72	73	21.5	21	2.4	○	○
	DV-X14B	フラットパネル	ムーンホワイト	急速	18	20	183	185	117	130	101	113	32.5	33	2.5	○	○
				強	13	12.5	116	112	83	83	73	74	21	20.5	2.4	○	○
				弱	18	20	175	178	115	127	98	111	33.5	34	2.4	○	×
	DV-X14FP	フラットインテリアパネル	ムーンホワイト	急速	13	12.5	112	109	81	82	71	73	22.5	22	2.4	○	○
				強	18	20	190	190	119	131	102	114	33.5	33.5	2.4	○	○
				弱	13	12.5	117	113	84	83	73	74	22	21.5	2.4	○	○
	DV-X14R、RC	インテリア格子	ムーンホワイト、ブラウン	急速	19.5	21.5	205	206	129	143	108	124	34.5	34.5	2.4	○	○
				強	14.5	14.5	135	130	98	98	86	89	24.5	23.5	2.4	○	○
				弱	19.5	21.5	198	200	125	141	105	122	35	35	2.5	○	○
DVF-XT14CQD	DV-X14B	フラットパネル	ムーンホワイト	急速	14.5	14.5	132	127	98	98	86	88	24.5	23.5	2.5	○	○
				強	19.5	21.5	190	195	122	139	105	121	35.5	35.5	2.4	○	×
				弱	14.5	14.5	129	124	96	96	84	87	25.5	25.5	2.4	○	○
				急速	19.5	21.5	204	205	127	144	109	125	35	35	2.4	○	○
DV-X14R、RC	インテリア格子	ムーンホワイト、ブラウン	急速	14.5	14.5	134	129	99	98	87	89	25	24.5	2.4	○	○	

●消費電力、風量(静圧0Pa時)、騒音の値はJIS C9603の測定方法に準じます。この製品は、日本国内用に設計されているため海外では使用できません。また、アフターサービスもできません。 (This product is designed for use only in Japan and cannot be used in any other country. No servicing is available outside of Japan.)

修理を依頼される前に ●下記のような現象が生じた場合は、お客様自身で点検してください。

現象	点検	現象	点検
スイッチを入れても羽根が回転しない。	●ブレーカーが切れていませんか。 ●停電ではありませんか。	運転音が大きい。	●電源を入れた直後の運転は、配管の圧力損失を計測するための調整運転を行いますので、高めの回転数で数分間運転します。(DCモータタイプ) ※故障ではありません。
運転中に異常音や振動がする。	●換気扇が確実に取り付いていますか。 ●羽根が確実に取り付いていますか。	運転音が変化する。	●電源を入れた数分間は、配管の圧力損失を計測し一定風量で運転するために、モーターの回転数をインバーター制御しています。(DCモータタイプ) ※故障ではありません。

上記の点検をしても症状が変わらないときは、事故防止のため、すぐに電源を切って、お買い上げの販売店に点検・修理をご依頼ください。(有料)
★ご自分での修理は、危険ですから絶対に行わないでください。

ご不明な点や修理に関するご相談は 修理・お取り扱い・お手入れについてご不明な点は お買い上げの販売店へご相談ください。販売店にご相談ができない場合は、下記の窓口へ

東芝エアコン空調換気ご相談センター お電話・FAXをいただく際には、番号をお確かめのうえおかけ間違いのないようにお願いします。

0120-1048-00 受付時間:365日 9:00~20:00
 携帯電話・PHSなど 03-5326-5038 (通話料:有料)
 FAX 045-461-3493 (通話料:有料)

・お客様からご提供いただいた個人情報は、修理やご相談への回答、カタログ発送などの情報提供に利用いたします。
 ・利用目的の範囲内で、当該製品に関する東芝グループ会社や協力会社に、お客様の個人情報を提供する場合があります。

修理を依頼されるときは ●ご使用中に異常が生じたときは、お使いになるのをやめ、電源スイッチを切り、お買い上げの販売店・工事店にご連絡ください。 ご連絡していただきたい内容	出張修理 修理料金の仕組み 修理料金は、技術料・部品代・出張料などで構成されています。 技術料 故障した商品を正常に修理するための料金です。 部品代 修理に使用した部品代金です。 出張料 商品のある場所へ、技術者を派遣する料金です。	補修用性能部品の保有期間 ●換気扇の補修用性能部品の保有期間は、製造打ち切り前です。 ●補修用性能部品とは、その製品の機能を維持するために必要な部品です。
---	---	--

●長年ご使用の換気扇の点検を!

ご使用の際
このようなことは
ありませんか。

- スイッチを入れても羽根が回転しない。
- 運転中に異常音や振動がする。
- 回転が遅い、または不規則。
- こけ臭いにおいがする。

ご使用中
故障や、事故防止のため、電源を切って必ず販売店・工事店にご連絡ください。
点検、修理に要する費用は販売店・工事店にご相談ください。